



Al leer este manual verá información precedida por el símbolo **AVISO**. La finalidad de esta información es ayudarle a evitar daños en su vehículo, otras propiedades y el medio ambiente.

La simbología   de las etiquetas fijadas en el vehículo le recuerdan que debe leer este manual de usuario para utilizar de forma correcta y segura el vehículo.

 se muestra con un código de color que indica “peligro” (rojo), “advertencia” (naranja) o “precaución” (ámbar).

➔ **Etiquetas de seguridad** P. 79

Información sobre seguridad

Su seguridad y la de los demás es muy importante. Conducir este vehículo de forma segura es una responsabilidad muy importante.

Para ayudarle a tomar decisiones fundadas sobre seguridad, se han incluido procedimientos de funcionamiento y otro tipo de información en etiquetas y en este manual. Esta información le avisa de posibles riesgos que le podrían causar lesiones a usted o a terceros.

Por supuesto, no es práctico ni posible advertirle de todos los peligros relacionados con el funcionamiento o el mantenimiento de su vehículo. Deberá hacer uso de su buen juicio.

Esta importante información de seguridad la encontrará de diversas formas, entre las que se incluyen:

- **Etiquetas de seguridad** - en el vehículo.
- **Mensajes de seguridad** - precedidos por un símbolo de aviso de seguridad  y una de las tres palabras de aviso: **PELIGRO**, **ADVERTENCIA** o **PRECAUCIÓN**.

Estas palabras de aviso significan:

 **PELIGRO**

Si no sigue las instrucciones se producirá la MUERTE o HERIDAS GRAVES.

 **ADVERTENCIA**

Si no sigue las instrucciones pueden producirse la MUERTE o HERIDAS GRAVES.

 **PRECAUCIÓN**

Si no sigue las instrucciones pueden producirse HERIDAS.

- **Encabezamientos de seguridad** - por ejemplo, Precauciones de seguridad importantes.
- **Sección sobre seguridad** - por ejemplo, Conducción segura.
- **Instrucciones** - cómo usar este vehículo correctamente y de forma segura.

Todo el manual incluye importante información sobre seguridad; léalo atentamente.

El manual del propietario FIT 2019 se debe considerar como una parte del vehículo y deberá ir con el vehículo cuando se venda.

Este manual del usuario abarca todos los modelos del vehículo. Puede encontrar descripciones de equipamiento y características que no son de su modelo en concreto.

Las imágenes que aparecen a lo largo de este manual de propietario representan las características y el equipamiento disponibles en algunos modelos, aunque no en todos. Es posible que su modelo en concreto no disponga de algunas de estas características.

La información y las especificaciones incluidas en esta publicación estaban en vigor en el momento de la aprobación para su impresión. No obstante, Honda Motor Co., Ltd. se reserva el derecho a suspender o cambiar especificaciones o diseño en cualquier momento sin previo aviso y sin incurrir en ninguna obligación.

Modelos de Brasil y Paraguay

El vehículo está diseñado para funcionar con cualquier combinación de gasolina sin plomo normal y alcohol según su preferencia.

El vehículo funciona como un modelo de gasolina. Sin embargo, existen unas pocas diferencias que debería conocer. Lea el manual del propietario con atención para entender el funcionamiento y características exclusivas del vehículo.

Esta importante información de seguridad la encontrará en el manual del propietario. Esta información le avisa de posibles riesgos que le podrían causar lesiones a usted o a terceros. Léala con atención.

➤ Manejo seguro P. 29

Para una conducción segura P. 30

Cinturones de seguridad P. 34 Airbags P. 46

➤ Tablero de instrumentos P. 81

Indicadores P. 82

Medidores y pantallas P. 95

➤ Controles P. 101

Reloj P. 102

Bloqueo y desbloqueo de las puertas P. 105

Apertura y cierre de las ventanillas P. 134

Ajuste de los asientos P. 154

Sistema de aire acondicionado* P. 178

➤ Funciones P. 183

Sistema de audio* P. 184

Operación básica del sistema de audio* P. 191, 210, 231

Funciones personalizadas* P. 284, 291

➤ Manejo P. 383

Antes de conducir P. 384

Circulación con un remolque P. 388 Durante la conducción P. 389

Cámara trasera con múltiples vistas* P. 421

Abastecimiento P. 423

➤ Servicio P. 429

Antes de realizar operaciones de servicio P. 430 Recordatorio de servicio* P. 433

Comprobación y mantenimiento de las rasquetas del limpiaparabrisas P. 467 Mantenimiento del sistema de calefacción y refrigeración*/sistema de aire acondicionado* P. 483

➤ Cómo hacer frente a lo inesperado P. 491

Herramientas P. 492

En caso de pinchazo P. 493

Sobrecalentamiento P. 507

Indicador encendido/parpadeando P. 509

➤ Información P. 525

Especificaciones P. 526

Números de identificación P. 528

* No disponible en todos los modelos

Índice

Seguridad para niños P. 59

Gases de escape y sus riesgos P. 78

Etiquetas de seguridad P. 79

Apertura y cierre del maletero P. 128

Funcionamiento de los controles alrededor del volante P. 136

Iluminación interior/elementos auxiliares interiores P. 167

Sistema de seguridad P. 131

Ajuste de los retrovisores P. 153

Sistema de calefacción y refrigeración* P. 175

Mensajes de error de audio* P. 276

Información general del sistema de audio* P. 280

Sistema *Bluetooth*® HandsFreeLink®/Teléfono de manos libres* P. 306, 330, 355

Frenado P. 415

Estacionamiento del vehículo P. 420

Consumo de combustible y emisiones de CO₂ P. 427

Operaciones de servicio bajo el cofre P. 442

Reemplazo de bombillas P. 454

Comprobación y servicio de los neumáticos P. 472

Batería P. 477

Limpieza P. 485

Accesorios y modificaciones P. 490

Mantenimiento del control a distancia P..481

El motor no arranca P. 500

Arranque con cables P. 503

La palanca de cambios no se mueve P. 506

Fusibles P. 512

Remolcado de emergencia P. 521

Dispositivos que emiten ondas de radio* P. 529

Guía de referencia rápida P. 4

Manejo seguro P. 29

Tablero de instrumentos P. 81

Controles P..101

Funciones P. 183

Manejo P. 383

Servicio P. 429

Cómo hacer frente a lo inesperado P. 491

Información P. 525

ÍNDICE P. 531

* No disponible en todos los modelos

Índice visual

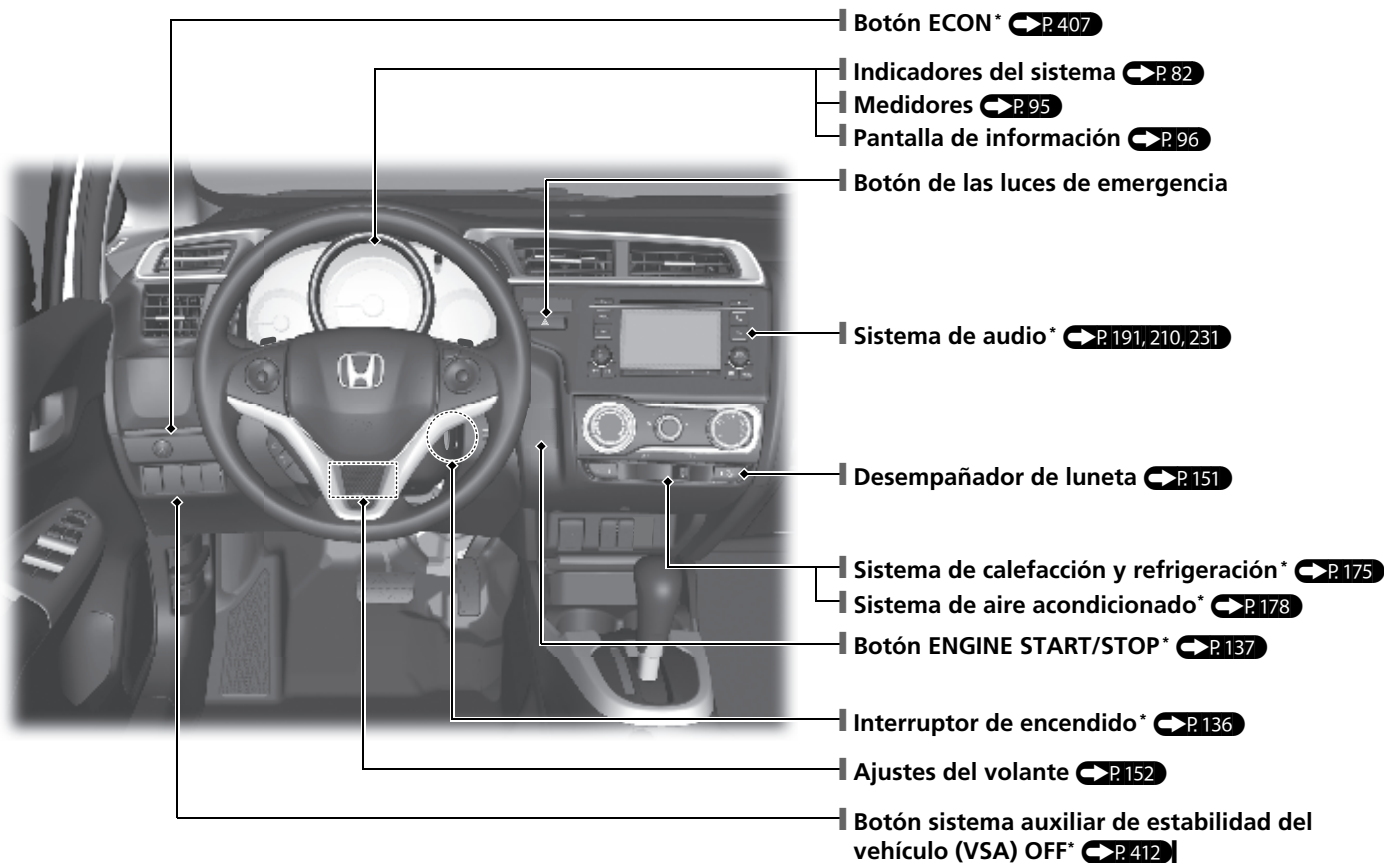

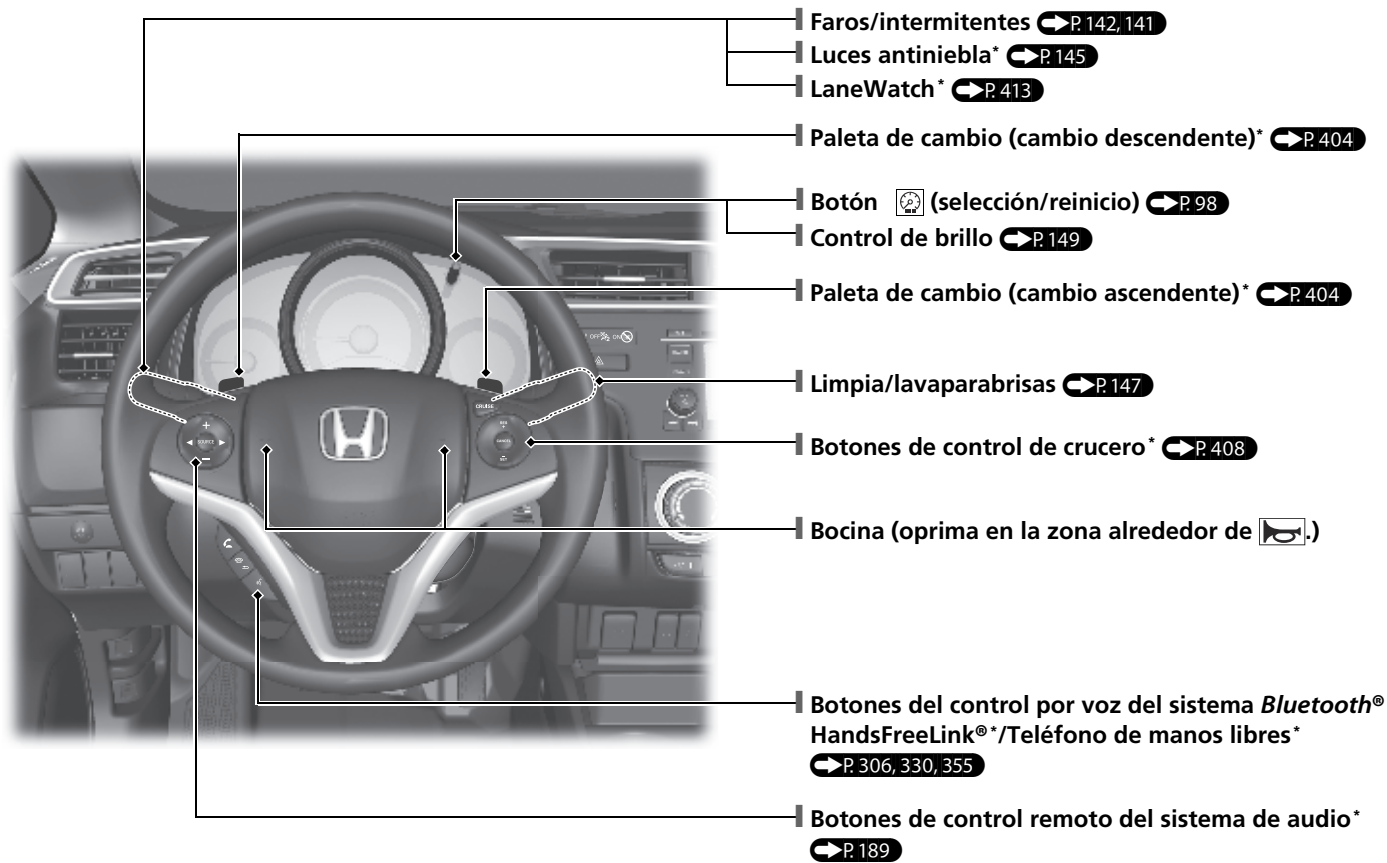

* No disponible en todos los modelos

Índice visual

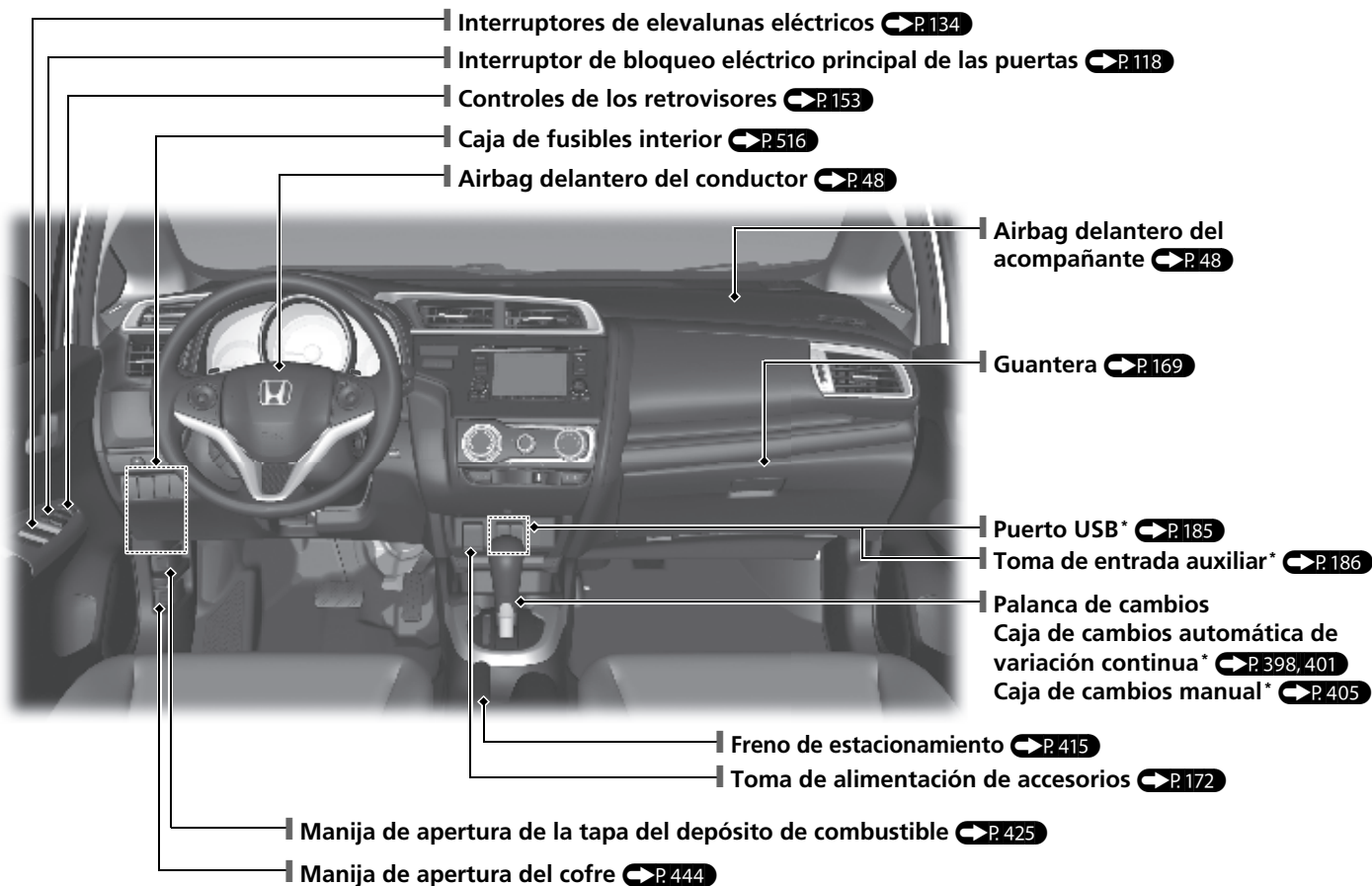

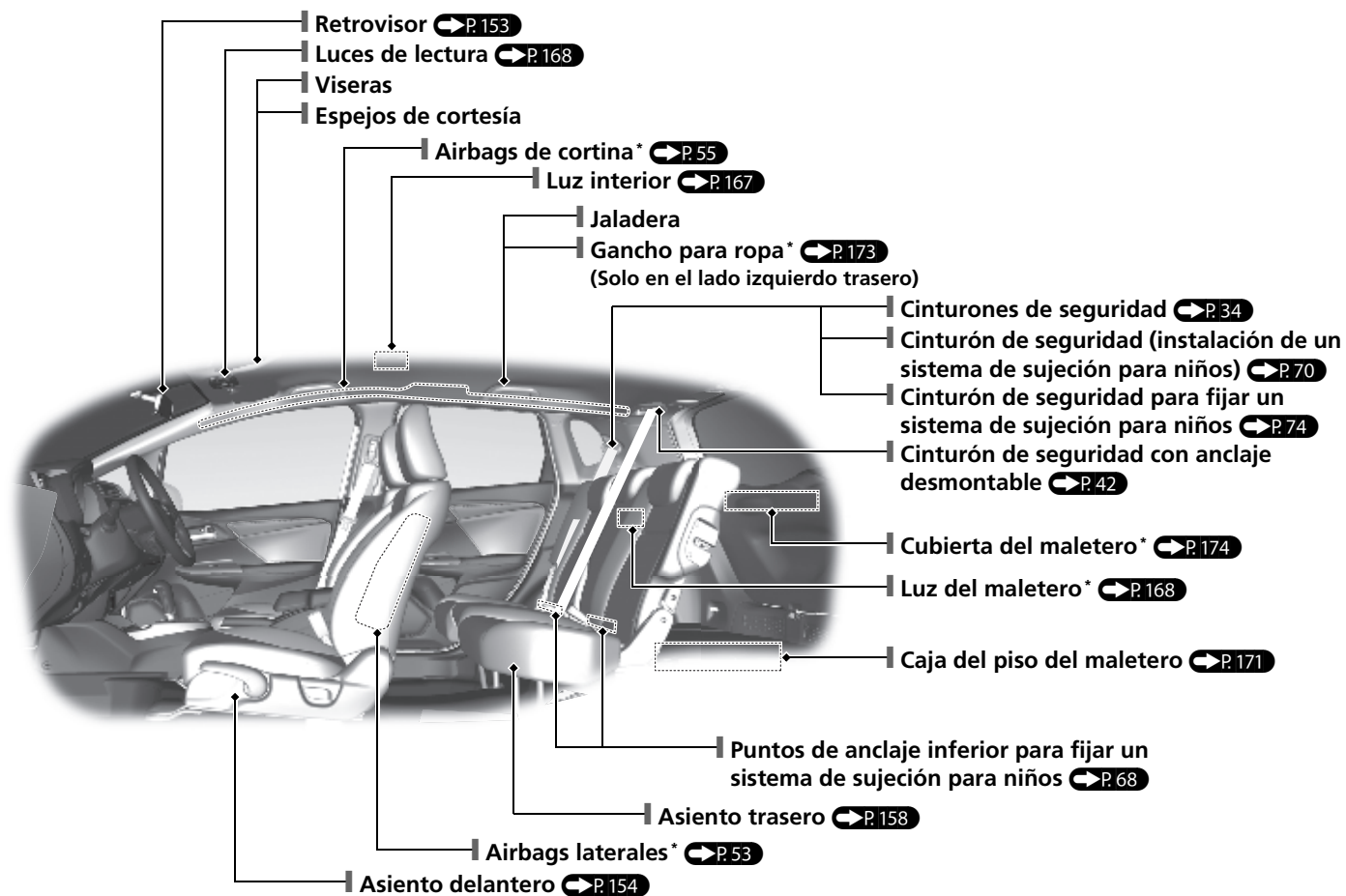

* No disponible en todos los modelos

Índice visual

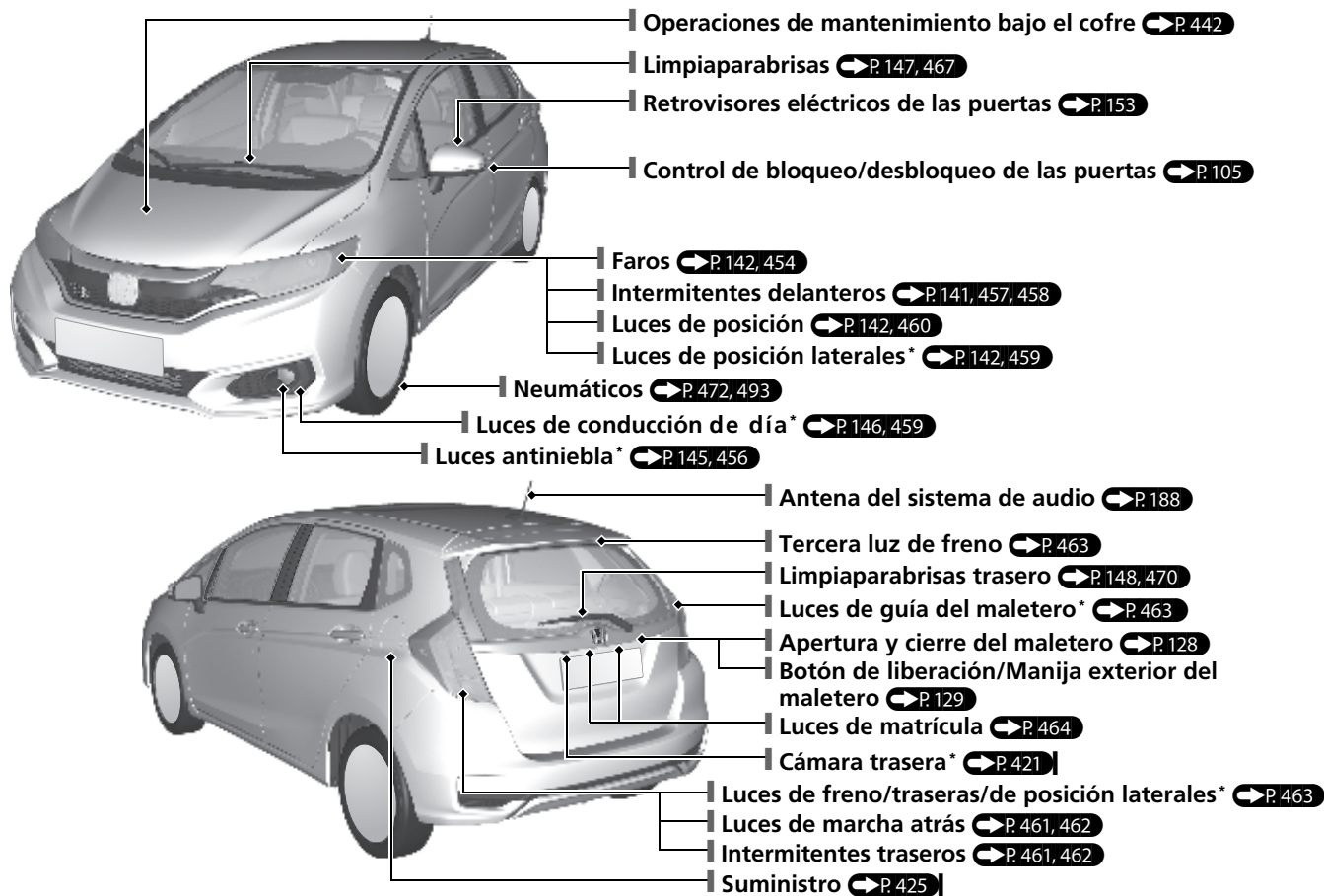

Sistema Eco Assist* P.407

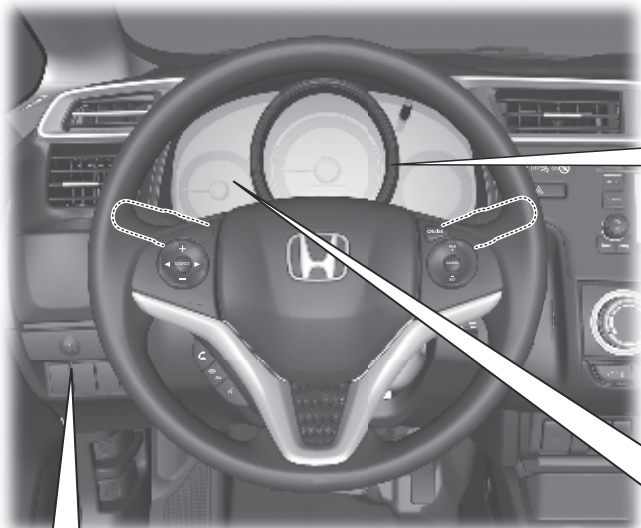

Botón ECON*  P.407

Contribuye a optimizar el consumo de combustible.

Medidor de conducción ecológica*

- El color del medidor ambiental cambia a verde para indicar que el vehículo se está conduciendo en modo de consumo de combustible óptimo.



Indicador de modo ECON*  P.90

Se enciende cuando se pulsa el botón ECON.

Manejo seguro ↔ P.29

Airbags ↔ P.46

- El vehículo está equipado con airbags para protegerle a usted y a los pasajeros en caso de colisión de moderada a severa.

Seguridad para niños ↔ P.59

- Todos los niños de 12 años o menos se deberán sentar en el asiento trasero.
- Los niños pequeños deben ir correctamente sujetos en un sistema de sujeción infantil orientado hacia adelante.
- Los bebés deben ir correctamente sujetos en un sistema de sujeción para niños orientado hacia atrás en un asiento trasero.

Gases de escape y sus riesgos ↔ P.78

- Su vehículo emite gases de escape peligrosos que contienen monóxido de carbono. No ponga en marcha el motor en espacios cerrados en los que el monóxido de carbono se puede acumular.

Cinturones de seguridad ↔ P.34

- Abróchese el cinturón de seguridad y siéntese erguido y bien apoyado en el respaldo.
- Compruebe que los pasajeros tienen puestos los cinturones de seguridad correctamente.



Sujete la correa de la cadera lo más baja posible.

Lista de comprobaciones antes de conducir ↔ P.33

- Antes de conducir, compruebe que los asientos delanteros, las cabeceras, el volante y los retrovisores se hayan ajustado correctamente.

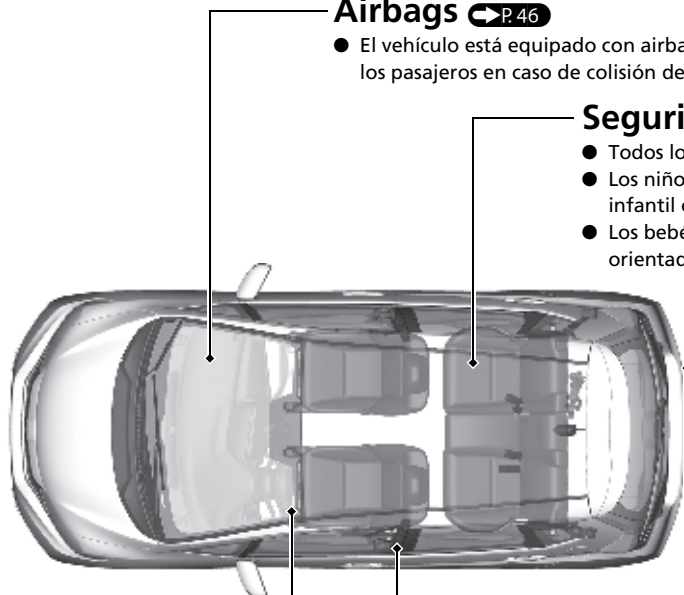













Tablero de instrumentos ↔ P.81

Medidores ↔ P.95 / pantalla de información ↔ P.96 / indicadores del sistema ↔ P.82



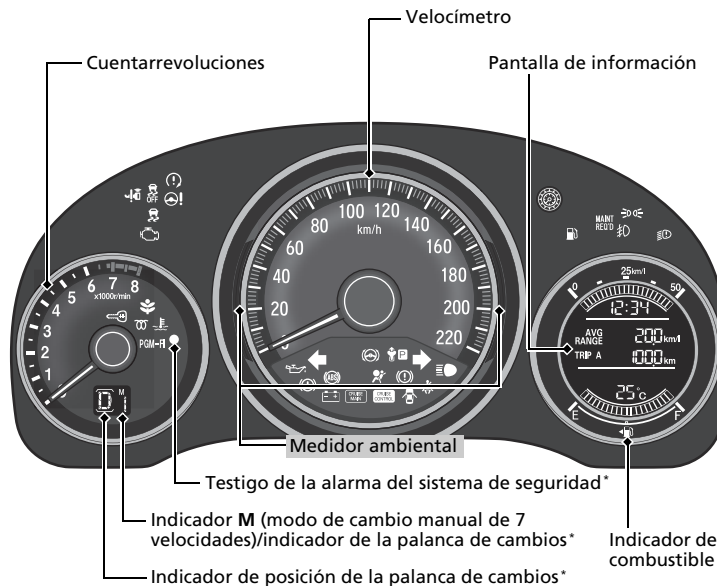

Modelos con medidor ambiental

Indicadores del sistema





-  Testigo de averías
-  Indicador del sistema de carga
-  Indicador de presión baja de aceite
-  Indicador de temperatura alta (rojo)
-  Indicador de temperatura baja (azul)
-  Indicador del sistema de servodirección eléctrica (EPS)
-  **MAINT REQ'D** Indicador de servicio necesario*
-  Testigo de modo ECON*
-  Indicador del sistema auxiliar de estabilidad del vehículo (VSA)*
-  Indicador VSA OFF*
-  Indicador de precalentamiento*
-  **PGM-FI** Indicador PGM-FI*













Indicadores de luces

-  Indicador de luces encendidas
-  Indicador de las luces de carretera
-  Indicador de las luces antiniebla*
-  Indicador de control de luces*

Indicadores del sistema

-  Indicador del sistema de acceso sin llave*
-  Indicador de cambio a estacionamiento*
-  Indicador del sistema de arranque*
-  Indicador de giro del volante*













Indicadores del sistema

-  Indicadores de los intermitentes y de las luces de emergencia
-  Indicador del sistema de sujeción suplementario
-  Indicador del sistema inmovilizador
-  Indicador de recordatorio del cinturón de seguridad
-  Indicador de puertas y maletero abiertos
-  Indicador del sistema de frenos antibloqueo (ABS)
-  Indicador de freno de estacionamiento y del sistema de frenos (rojo)
-  Indicador del sistema de frenos (ámbar)
-  **CRUISE MAIN** Indicador **CRUISE MAIN***
-  **CRUISE CONTROL** Indicador **CRUISE CONTROL***
-  Indicador de combustible bajo

* No disponible en todos los modelos

Modelos sin medidor ambiental

Indicadores del sistema

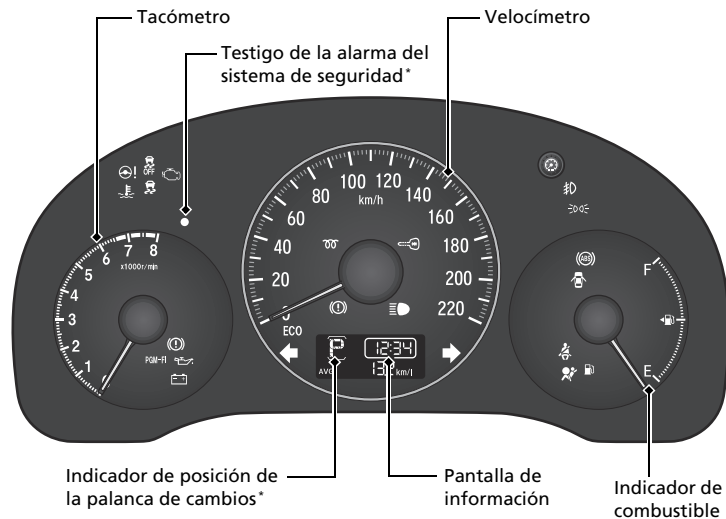

-  Testigo de averías
-  Indicador de presión baja de aceite
-  Indicador del sistema de carga
-  Indicador del sistema de frenos antibloqueo (ABS)
-  Indicador de puertas y maletero abiertos
-  Indicador del sistema inmovilizador
-  Indicador del freno de estacionamiento y del sistema de frenos (rojo)
-  Indicador del sistema de frenos (ámbar)
-  Indicador del sistema de servodirección eléctrica (EPS)
-  Indicador de combustible bajo
-  Indicador del sistema auxiliar de estabilidad del vehículo (VSA)
-  Testigo del VSA OFF



Indicadores del sistema

- ECO**  Indicador de modo ECO
- PGM-FI**  Indicador PGM-FI
-  Indicador de precalentamiento
-  Indicadores de los intermitentes y de las luces de emergencia
-  Indicador de temperatura alta (rojo)
Indicador de temperatura baja (azul)
-  Indicador de recordatorio del cinturón de seguridad
-  Indicador del sistema de sujeción suplementario

Indicadores de las luces



-  Indicador de luces encendidas
-  Indicador de luces de carretera
-  Indicador de las luces antiniebla*

Controles P. 101

Reloj P. 102

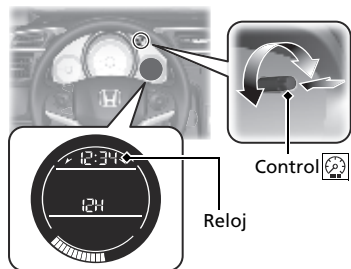

Modelos con sistema de audio monocromo



- 1** Pulse varias veces el botón  (selección/reinicio) para mostrar la pantalla de ajuste del reloj.
 - ▶ La hora que se muestra comienza a parpadear.
- 2** Gire el control  para ajustar la hora.
- 3** Pulse el botón  otra vez para ajustar la hora.

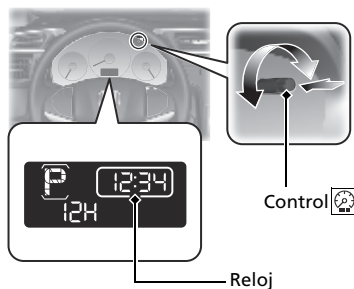



Modelos sin medidor ambiental





- 1** Pulse el botón  (seleccionar/restablecer) hasta que la hora mostrada comience a parpadear.
- 2** Gire el control  para ajustar los minutos.
 - ▶ La hora avanzará o retrocederá cuando incremente o disminuya los minutos.
- 3** Pulse el botón  para completar los ajustes del reloj.

Modelos con sistema de audio en color





- 1** Mantenga pulsado el botón **MENU/ CLOCK**.
- 2** Gire  para cambiar la hora y después pulse .
- 3** Gire  para cambiar los minutos y después pulse .
- 4** Seleccione **SET** y después pulse .

Estas indicaciones muestran cómo utilizar el botón **LIST/SELECT** (selección).

- Gire  para seleccionar.
- Pulse  para confirmar.

Modelos con sistema de audio con pantalla



- 1 Seleccione el icono  (inicio) y después **Ajustes**.
- 2 Seleccione **Sistema, Reloj** y, a continuación, **Ajuste del reloj**.
- 3 Toque el icono  /  para aumentar o disminuir los números.
- 4 Seleccione **OK**.

Botón ENGINE START/STOP* P.137

Oprima el botón para cambiar la modalidad de alimentación del vehículo.

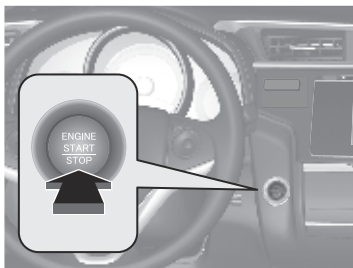

Intermitentes P.141

Palanca de control de intermitentes

Derecho

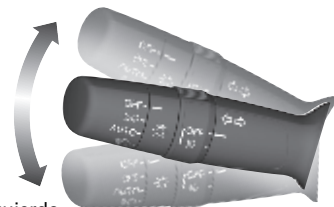

Izquierdo

Luces P.142

Interruptores de control de las luces

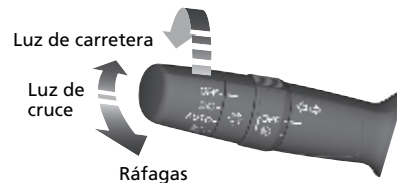

Limpia/lavaparabrisas

➔ P. 147

Palanca de control del limpia/lavaparabrisas

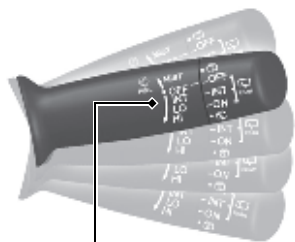

Tire hacia usted para pulverizar líquido lavaparabrisas.

MIST
OFF

INT: Velocidad baja con intermitencia
LO: Limpiaparabrisas de baja velocidad
HI: Limpiaparabrisas de alta velocidad

Volante ➔ P. 152

- Para ajustarlo, tire de la palanca de ajuste hacia usted, ajústelo a la posición deseada y, a continuación, vuelva a bloquear la palanca en posición.

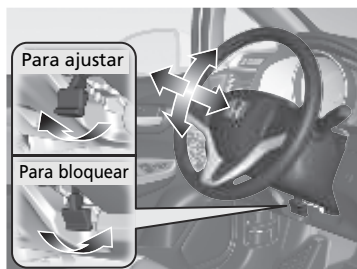

Desbloqueo de las puertas delanteras desde el interior ➔ P. 117

- Tire de la manija interior de cualquiera de las puertas delanteras para desbloquearlas y abrirlas en un único movimiento.

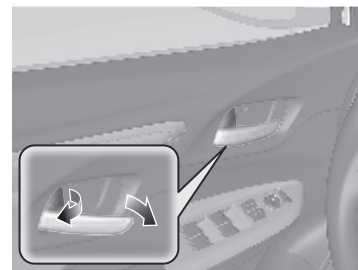

Modelos de México con interruptor de bloqueo principal de las puertas

- El desbloqueo y la apertura de la puerta del conductor desde la manija interior desbloquea las demás puertas.

Maletero → P.128

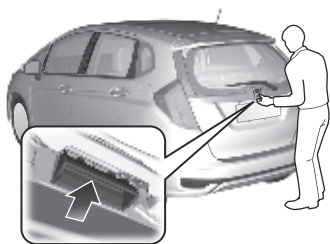

Modelos sin sistema de acceso sin llave

- Con todas las puertas desbloqueadas, tire de la manija exterior del maletero y levante para abrirlo.

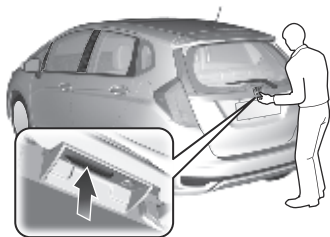

Modelos con sistema de acceso sin llave

- Con todas las puertas desbloqueadas, presione el botón de apertura del maletero que se encuentra en el maletero para abrirlo.
- Pulse el botón de apertura del maletero para desbloquear y abrir el portón con el control a distancia sin llave.

Retrovisores eléctricos → P.153

→ P.153

- Con el interruptor de encendido en la posición de CONTACTO **II**, mueva el interruptor de selección a L o R.
- Empuje el borde correspondiente del interruptor de ajuste para ajustar el retrovisor.
- Pulse el botón de plegado* para plegar y desplegar los retrovisores.

Interruptor de selección
Botón de plegado*

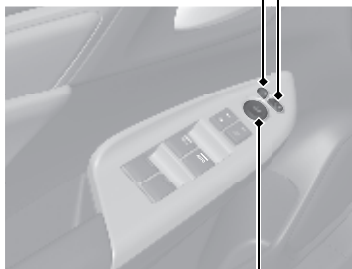

Interruptor de ajuste

Elevallunas eléctricos → P.134

- Con el interruptor de encendido en la posición de CONTACTO **II**, abra y cierre los elevallunas eléctricos.
- Si el botón de bloqueo de los elevallunas eléctricos está en la posición de desactivado, cada una de las ventanillas de los pasajeros se puede abrir y cerrar con su propio interruptor.
- Si el botón de bloqueo de los elevallunas eléctricos está en la posición de activado (indicador encendido), los interruptores de elevallunas de los pasajeros quedan desactivados.

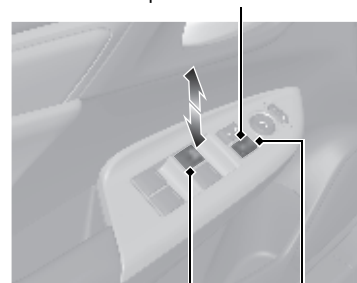

Botón de bloqueo del elevallunas eléctrico



Interruptor de elevallunas



Indicador

Sistema de calefacción y refrigeración *

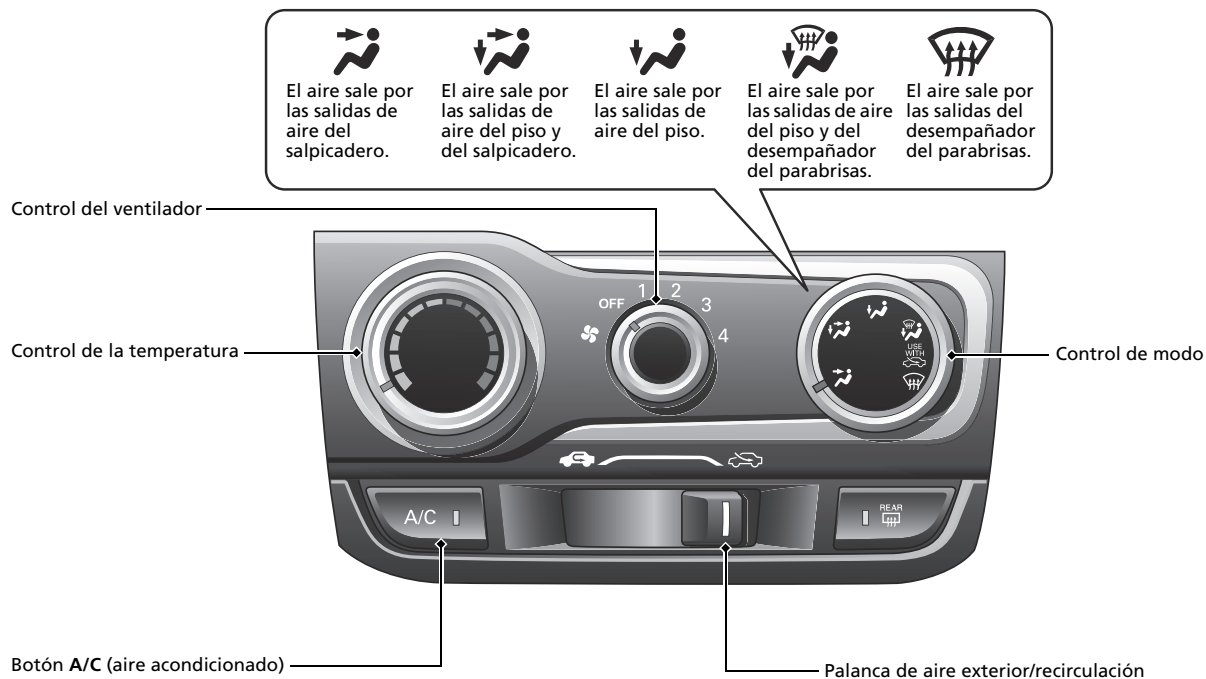
- Gire el control de la velocidad del ventilador para ajustar la velocidad del ventilador.
- Gire el control de modo  para seleccionar las salidas por donde fluye el aire.
- Gire el control de la temperatura para ajustar la temperatura.
- Gire el control del ventilador a la posición de **OFF** para desactivar el sistema.
- Gire el control de modo a  para desempañar el parabrisas.



Sistema de aire acondicionado*

- Seleccione el icono **AUTO** para activar el sistema de aire acondicionado.
- Seleccione el icono  para activar o desactivar el sistema.
- Seleccione el icono  para desempañar el parabrisas.

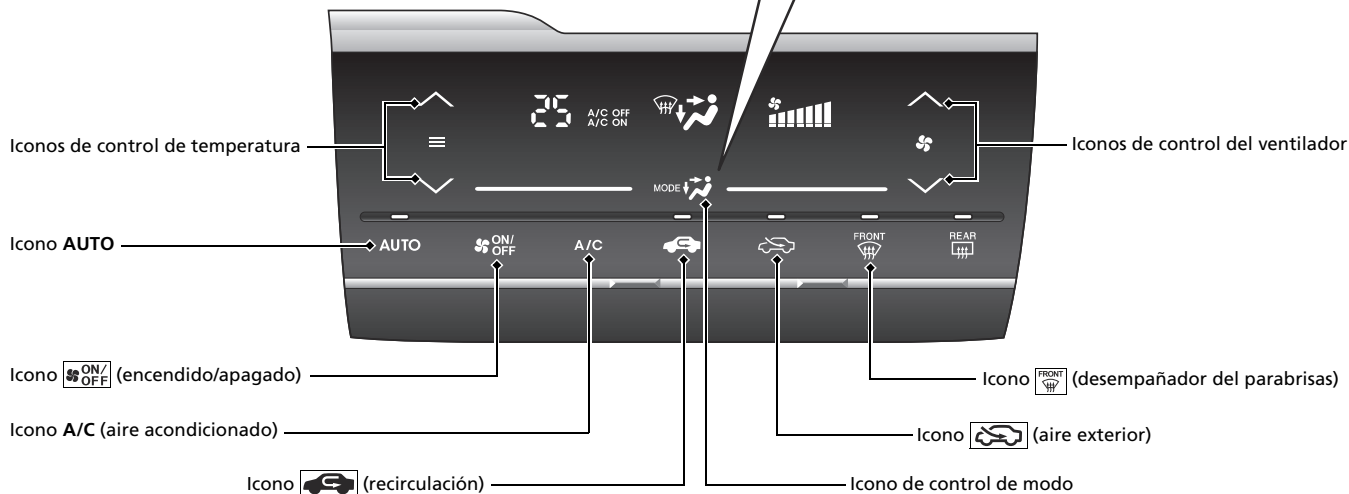

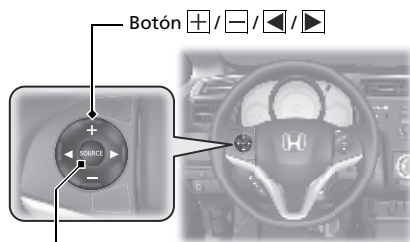

Funciones P.183

Botones de control remoto de la unidad de audio * P. 189



Botón SOURCE

- Botón  Presiónelo para subir o bajar el volumen.
- Botón SOURCE
Modelos con sistema de audio con pantalla monocromo
Modelos con sistema de audio con pantalla en color
Pulse para cambiar el modo de audio: FM/AM/CD/USB/iPod/audio Bluetooth®/AUX.
Modelos con sistema de audio con pantalla
Púlselo para cambiar el modo de audio: FM/AM/USB/iPod/audio Bluetooth®/aplicaciones/HDMI™ AUX.
- Botón  Radio: Presiónelo para cambiar la emisora presintonizada. Manténgalo oprimido para seleccionar la emisora siguiente o anterior con una señal más potente.
CD*/dispositivo USB:
Presiónelo para ir al principio de la canción siguiente o para volver al principio de la canción que se está reproduciendo. Manténgalo oprimido para cambiar de carpeta.

Sistema de audio * P. 191, 210, 231

Modelos con sistema de audio monocromo  P. 191

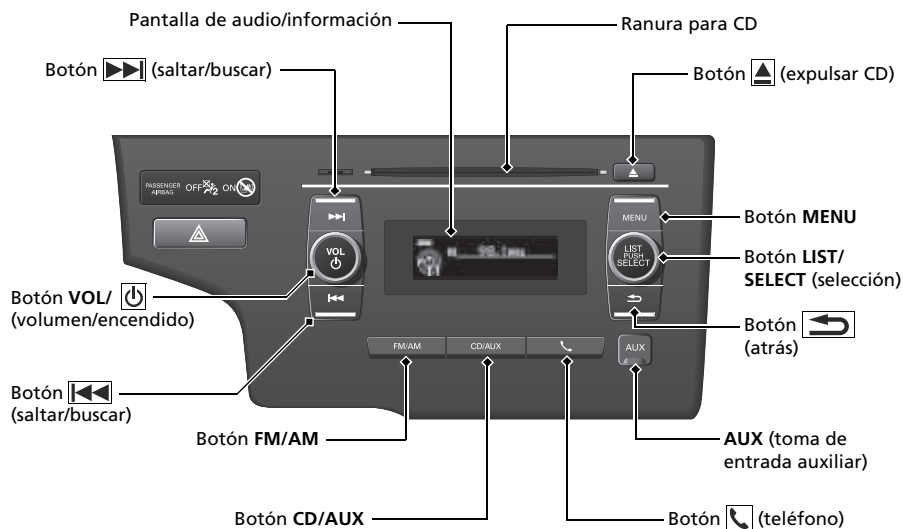

* No disponible en todos los modelos

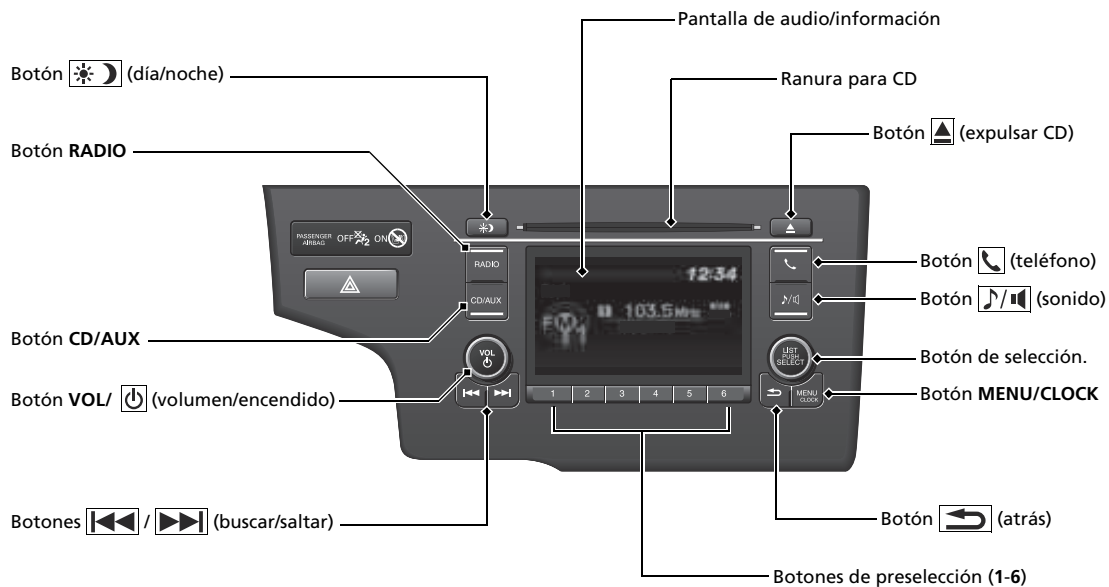

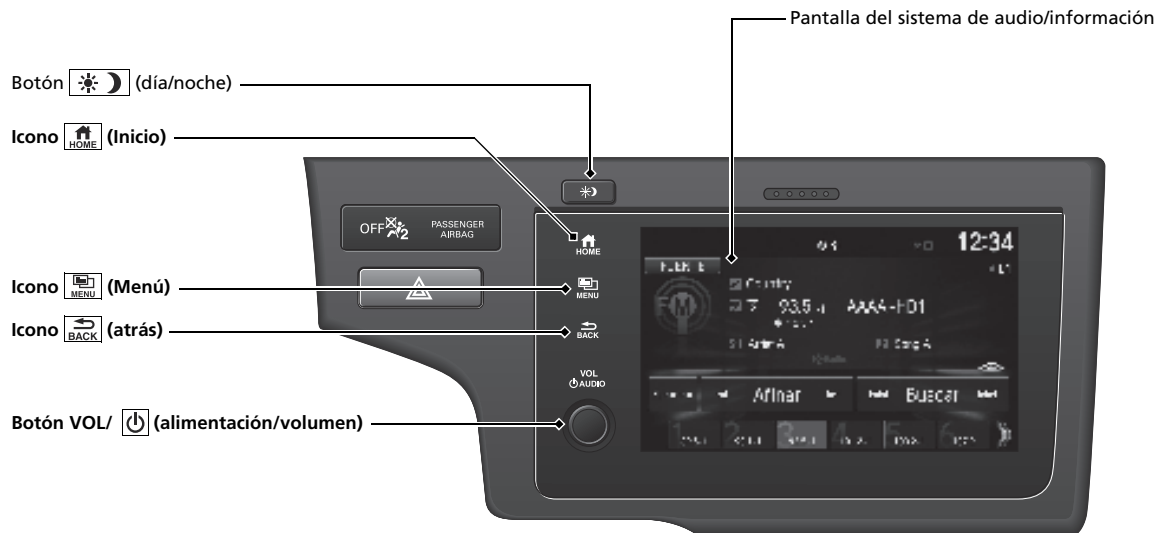

Conducción ➔ P. 383

Caja de cambios manual* ➔ P. 405

Caja de cambios automática de variación continua* ➔ P. 398, 401

- Cambie a **P** y pise el pedal de freno al arrancar el motor.

Cambios

Modelos con paleta de cambio

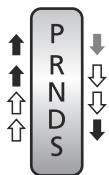

Modelos sin paleta de cambio

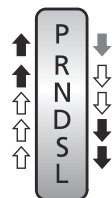

Pise el pedal de freno y oprima el botón de liberación para salir de la posición **P**.

Mueva la palanca de cambios sin oprimir el botón de liberación.

Oprima el botón de liberación para mover la palanca de cambios.



P **Estacionamiento**
Apague o arranque el motor.
La caja de cambios queda bloqueada.

R **Marcha atrás**
Se utiliza al dar marcha atrás.

N **Punto muerto**
La caja de cambios no queda bloqueada.

D **Directa**
Manejo normal.
En modelos con paleta de cambio, se puede usar temporalmente la modalidad de 7 velocidades.

Modelos con paleta de cambio

S **Directa (S)**
Se puede usar el modo de cambio manual de 7 velocidades.

Modelos sin paleta de cambio

S **Directa (S)**

- Mejor aceleración
- Se utiliza para aumentar el efecto de frenado del motor
- Se utiliza para ascender o descender pendientes

L **Baja**

- Se utiliza para aumentar aún más el efecto de frenado del motor
- Se utiliza para ascender o descender pendientes

Modo de cambio manual de 7 velocidades* ➔ P. 403

- Permite realizar cambios ascendentes o descendentes manualmente sin quitar las manos del volante.
- Cuando la palanca de cambios está en **S****
- El accionamiento de la paleta de cambio cambia el modo de transmisión variable continua al modo de cambio manual de 7 velocidades.
 - El indicador **M** y el número de la velocidad elegida se muestran en el indicador de la palanca de cambios.
- Cuando la palanca de cambios está en **D****
- El accionamiento de la paleta de cambio cambia temporalmente el modo de transmisión variable continua al modo de cambio manual de 7 velocidades. El número de la marcha seleccionada se muestra en el indicador de cambio.

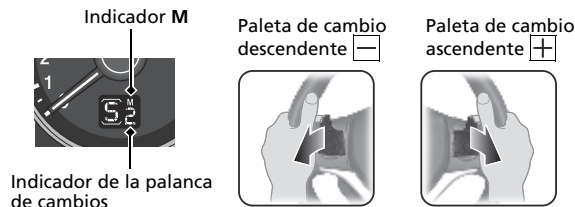

Control de cruceo* ➔ P. 408

- El control de cruceo le permite mantener una velocidad determinada sin mantener pisado el pedal del acelerador.
- Para utilizar el control de cruceo, pulse el botón **CRUISE**; a continuación, pulse el botón **-/SET** cuando la velocidad del vehículo sea superior a 40 km/h.

Activación y desactivación del VSA* ➔ P. 412

- El sistema auxiliar de estabilidad del vehículo (VSA) ayuda a estabilizar el vehículo en las curvas y ayuda a mantener la tracción mientras se acelera en superficies de carreteras resbaladizas.
- El VSA se activa de forma automática cada vez que arranca el motor.
- Para desactivar parcialmente la función/ características de VSA, mantenga pulsado hasta que escuche un aviso acústico.

Abastecimiento ➔ P. 423

Recomendaciones sobre el combustible:

Excepto modelos de Perú, Brasil y Paraguay

El vehículo utiliza gasolina sin plomo de 91 octanos o más

Modelos de Perú

Se requiere gasolina sin plomo de alta calidad de 95 o más octanos

Modelos de Brasil

- Gasolina sin plomo
- Alcohol

Modelos de Paraguay

- Gasohol sin plomo de alta calidad, 95 octanos o más
- Alcohol

Excepto modelos de Brasil y Paraguay

Capacidad del depósito de combustible: 40 L

Modelos de Brasil y Paraguay

Capacidad del depósito de combustible: 45,7 L

- 1 Tire de la manija de apertura de la tapa del depósito de combustible.

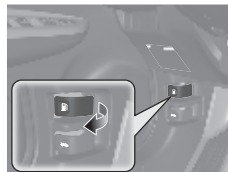

- 2 Gire lentamente el tapón de llenado de combustible para retirarlo.

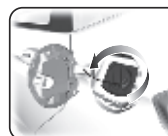

- 3 Coloque el tapón en el soporte de la tapa del depósito de combustible.



- 4 Después del abastecimiento, enrosque de nuevo el tapón hasta que escuche por lo menos un clic.



* No disponible en todos los modelos

Servicio ↔ P. 429

Bajo el cofre ↔ P. 442

- Compruebe el aceite y el refrigerante del motor y el líquido lavaparabrisas. Reponga según sea necesario.
- Compruebe el líquido de frenos/embrague.
- Compruebe el estado de la batería una vez al mes.

- 1** Tire de la manija de apertura del cofre bajo la esquina del salpicadero.

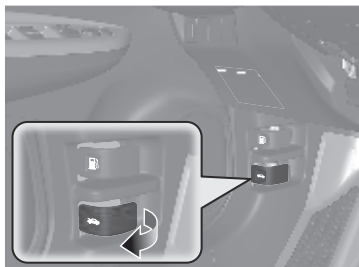

- 2** Localice la palanca del cerrojo del cofre, empujela hacia el lado y levante el cofre. Una vez levantado el cofre ligeramente, puede soltar la palanca.



- 3** Cuando termine, cierre el cofre y compruebe que queda bloqueado en su sitio.

Rasquetas del limpiaparabrisas ↔ P. 467

- Sustituya las rasquetas si dejan marcas en el parabrisas.

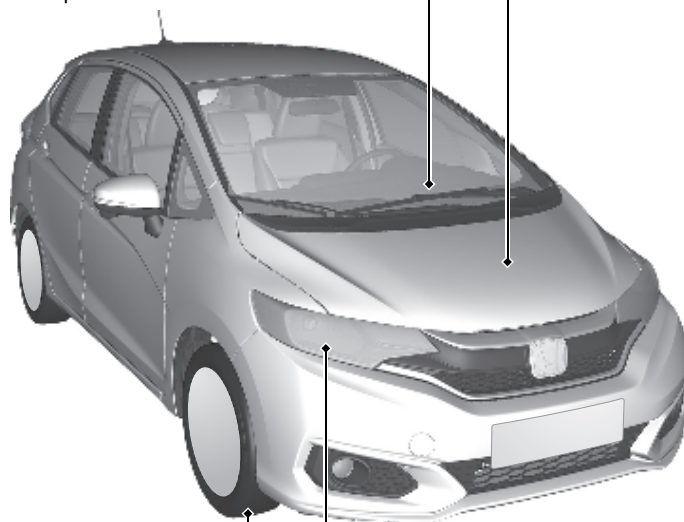

Neumáticos ↔ P. 472

- Compruebe las llantas y los neumáticos con frecuencia.
- Compruebe la presión de los neumáticos con frecuencia.
- Monte neumáticos de invierno para conducir durante el invierno.

Luces ↔ P. 454

- Compruebe todas las luces con frecuencia.

Cómo hacer frente a lo inesperado ➔ P. 491

Pinchazo de un neumático

➔ P. 493

- Estacione en un lugar seguro y sustituya el neumático pinchado por el neumático de repuesto que hay en el maletero.



El motor no arranca ➔ P. 500

- Si se ha quedado sin batería, arranque con cables usando una batería auxiliar.

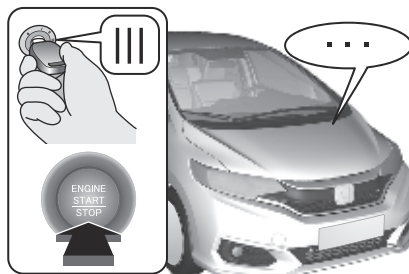

Sobrecalentamiento ➔ P. 507

- Estacione en un lugar seguro. Si no se ve el vapor bajo el cofre, abra el cofre y deje enfriar el motor.



Se encienden indicadores

➔ P. 509

- Identifique los indicadores y consulte el manual del propietario.

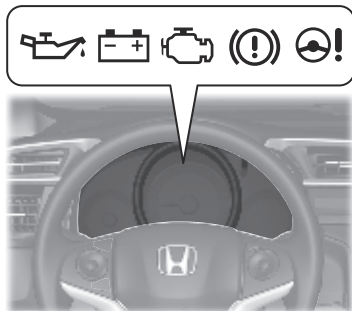

Fusible fundido ➔ P. 512

- Compruebe si hay un fusible fundido cuando algún dispositivo eléctrico no funcione.

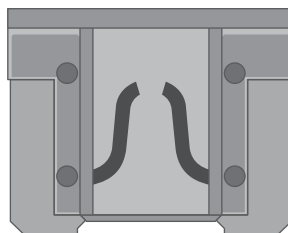

Remolcado de emergencia

➔ P. 521

- Póngase en contacto con un servicio de remolcado profesional si necesita remolcar su vehículo.



Qué hacer si

P Modelos sin sistema de acceso sin llave
El interruptor de encendido no gira de 0 a I. ¿Por qué?
 Modelos con sistema de acceso sin llave
La modalidad de alimentación no pasa de VEHÍCULO APAGADO (BLOQUEO) a ACCESORIOS. ¿Por qué?

R • El volante puede estar bloqueado.
 Modelos sin sistema de acceso sin llave
 • Intente girar el volante a la derecha y a la izquierda mientras gira la llave de encendido.
 Modelos con sistema de acceso sin llave
 • Mueva el volante a la izquierda y a la derecha después de pulsar el botón ENGINE START/STOP del motor.

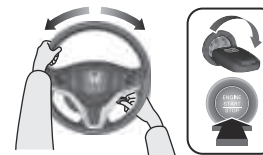

P Modelos sin sistema de acceso sin llave
El interruptor de encendido no gira de I a 0 y no puedo sacar la llave. ¿Por qué?
 Modelos con sistema de acceso sin llave
La modalidad de alimentación no cambia de ACCESORIOS a VEHÍCULO APAGADO (BLOQUEO). ¿Por qué?

R La palanca de cambios se debe mover a **P**.



P ¿Por qué tiembla ligeramente el pedal de freno al aplicar los frenos?

R Esto puede suceder cuando se activa el ABS y no es señal de ningún problema. Aplique una presión firme y constante en el pedal del freno. Nunca pise repetidamente el pedal del freno.
 ➤ Sistema de frenos antibloqueo (ABS) ➔ P.417

P No se puede abrir la puerta trasera desde el interior del vehículo. ¿Por qué?

R Compruebe si el bloqueo de seguridad para niños está en la posición de bloqueo. Si está, abra la puerta trasera con la manija exterior de la puerta. Para cancelar esta función, empuje la palanca a la posición de desbloqueo.

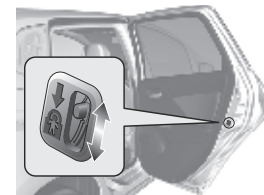

P ¿Por qué se bloquean las puertas después de que yo las haya desbloqueado?

R Si no abre las puertas antes de 30 segundos, se vuelven a bloquear automáticamente por seguridad.

P ¿Por qué suena un aviso acústico cuando abro la puerta del conductor?

R El aviso acústico suena cuando:

- Se quedan encendidas las luces exteriores.

Modelos sin sistema de acceso sin llave

- La llave está en el interruptor de encendido.

Modelos con sistema de acceso sin llave

- La modalidad de alimentación se encuentra en ACCESORIOS.

P ¿Por qué suena un aviso acústico cuando empiezo a conducir?

R El aviso acústico suena cuando:

- El conductor y/o el acompañante no llevan puestos los cinturones de seguridad.
- La palanca del freno de estacionamiento no se ha liberado completamente.

P ¿Por qué se produce un rechinido al pisar el pedal de freno?

R Es necesario sustituir las pastillas de freno. Lleve el vehículo a un concesionario para que lo revisen.

Modelos de Perú

P ¿Es posible usar gasolina sin plomo con un octanaje (RON) de 91 o superior en este vehículo?

R El vehículo está diseñado para funcionar con gasolina sin plomo de alta calidad de 95 octanos como mínimo. Si no se dispone de este octanaje, se puede utilizar provisionalmente gasolina sin plomo de 91 octanos como mínimo. El uso de gasolina sin plomo normal puede ocasionar ruidos metálicos en el motor y provocará un rendimiento inferior del mismo. El uso prolongado de gasolina normal puede provocar daños en el motor.

Modelos de Paraguay

P ¿Se puede utilizar gasolina sin plomo premium de 95 octanos o más en este vehículo?

R El vehículo está diseñado para funcionar con gasohol sin plomo de alta calidad de 95 octanos como mínimo. Si no se dispone de este octanaje, se puede utilizar provisionalmente gasolina sin plomo de 95 octanos. El uso de gasolina sin plomo normal puede causar ruidos de golpeteo metálico y provocará un rendimiento inferior del motor. El uso prolongado de gasolina normal puede provocar daños en el motor.

Manejo seguro

Encontrará numerosas recomendaciones de seguridad en este capítulo y en todo el manual.

Para una conducción segura

- Precauciones de seguridad importantes.. 30
- Características de seguridad del vehículo.. 32

Cinturones de seguridad

- Información acerca de los cinturones de seguridad..... 34
- Abrochamiento del cinturón de seguridad... 39
- Inspección de los cinturones de seguridad.. 44

Airbags

- Componentes del sistema de airbag 46
- Tipos de airbags..... 48
- Airbags frontales (SRS)..... 48
- Airbags laterales* 53

- Airbags de cortina*55
- Indicadores del sistema de airbag56
- Mantenimiento de los airbags.....58

Seguridad para niños

- Protección de los niños a bordo59
- Seguridad de los bebés y niños pequeños..62
- Seguridad de los niños mayores.....75

Gases de escape y sus riesgos

- Monóxido de carbono78

Etiquetas de seguridad

- Ubicaciones de las etiquetas79

* No disponible en todos los modelos

En las siguientes páginas se explican las características de seguridad del vehículo y cómo utilizarlas correctamente. Las siguientes precauciones de seguridad son fundamentales.

Precauciones de seguridad importantes

■ **Abróchese siempre el cinturón de seguridad**

El cinturón de seguridad es la mejor protección en cualquier tipo de colisión. Los airbags están diseñados para complementar a los cinturones de seguridad, no para sustituirlos. Así que aunque el vehículo esté equipado con airbags, asegúrese de que tanto usted como los pasajeros siempre llevan abrochados los cinturones de seguridad correctamente.

■ **Sujete debidamente a todos los niños**

Los niños de 12 o menos años deben ir debidamente sujetos en uno de los asientos traseros, no en el asiento delantero. Los bebés y los niños pequeños deberán sujetarse con un sistema de sujeción para niños. Los niños mayores deberán utilizar un cojín elevador con un cinturón de seguridad de tres puntos hasta que puedan utilizar adecuadamente el cinturón sin un cojín elevador.

■ **Conozca los riesgos relacionados con los airbags**

Los airbags pueden salvar vidas, pero también pueden provocar lesiones graves o incluso mortales a los ocupantes del vehículo que se sienten demasiado cerca de los mismos, o que no vayan debidamente sujetos. Los bebés, los niños pequeños y los adultos de corta estatura son quienes corren mayor riesgo. Asegúrese de seguir todas las instrucciones y advertencias de este manual.

■ **No beba si va a conducir**

El alcohol y la conducción no combinan bien. Una sola bebida puede mermar su capacidad de respuesta ante condiciones cambiantes, y el tiempo de respuesta empeora con cada bebida adicional. Así que si bebe, no conduzca, y tampoco deje que lo hagan sus amigos.

☒ Precauciones de seguridad importantes

En algunos países se prohíbe al conductor el uso de teléfonos móviles durante la conducción a menos que se trate de dispositivos manos libres.

■ Preste la debida atención a la tarea de conducir de forma segura

Si habla por el móvil o realiza otras actividades que le impidan prestar la debida atención a la carretera, los demás vehículos y los peatones, podría ocurrir un accidente. Recuerde que cualquier situación puede cambiar con rapidez, y sólo usted puede decidir cuándo resulta seguro desviar en parte su atención de la conducción.

■ Controle la velocidad

El exceso de velocidad es una de las principales causas de accidentes con heridos y fallecidos. Por lo general, cuanto más alta sea velocidad, mayor es el riesgo, pero también pueden producirse lesiones graves a velocidades moderadas. No conduzca nunca a mayor velocidad de lo que resulte seguro según las circunstancias, independientemente de cuál sea el límite de velocidad correspondiente.

■ Mantenga el vehículo en buen estado

Un pinchazo o una avería mecánica pueden resultar extremadamente peligrosos. Para reducir la posibilidad de que se produzcan dichos problemas, compruebe con frecuencia el estado y la presión de los neumáticos, y realice con regularidad todo el mantenimiento programado.

■ No deje a los niños solos en el vehículo

Si se dejan a los niños solos en el vehículo pueden sufrir lesiones si activan alguno o varios controles del vehículo. También pueden provocar que el vehículo se desplace, causando como resultado un accidente en el que los niños y otras personas pueden sufrir consecuencias graves o fatales. Además, dependiendo de la temperatura de ambiente, la temperatura del interior del vehículo puede alcanzar niveles extremos, con resultado de lesiones graves o muerte. Aunque el sistema de aire acondicionado esté encendido, no debe dejar nunca a niños solos en el vehículo, puesto que el sistema de aire acondicionado puede detenerse en cualquier momento.

Características de seguridad del vehículo

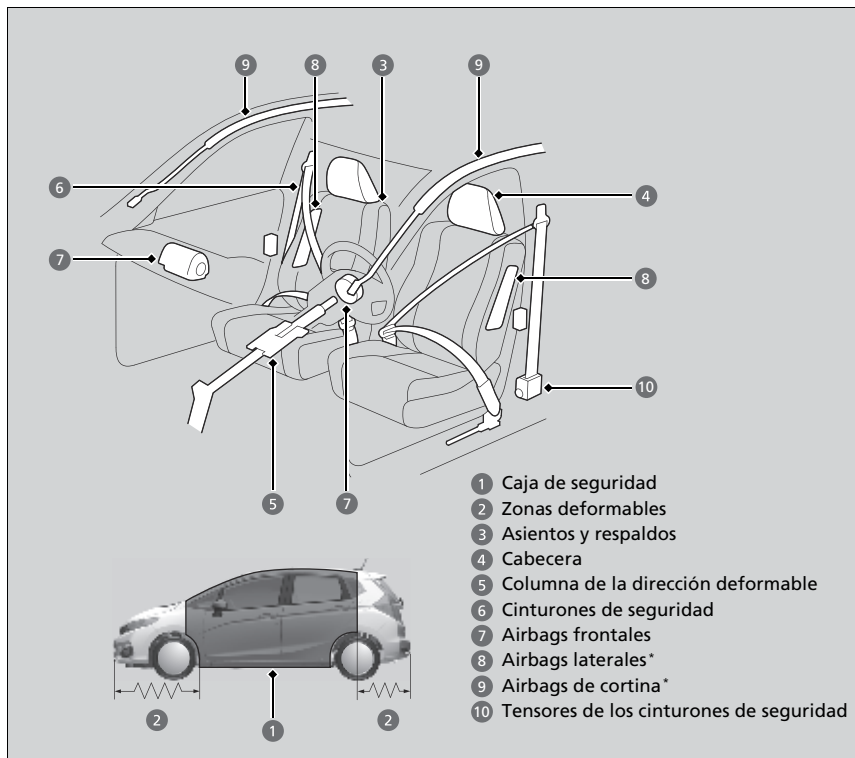

La siguiente lista de comprobación le ayudará a desempeñar un papel activo en su protección personal y la de sus pasajeros.

Características de seguridad del vehículo

El vehículo está equipado con numerosas características que funcionan conjuntamente para protegerle a usted y a los pasajeros en caso de accidente.

Algunas de estas características no requieren que usted haga nada. Entre ellas está el resistente bastidor de acero que forma una caja de seguridad en torno al habitáculo, las zonas deformables delanteras y traseras, una columna de la dirección deformable y los tensores que tensan los cinturones de seguridad delanteros en caso de colisión lo suficientemente fuerte.

No obstante, usted y sus pasajeros no podrán aprovechar plenamente todas las ventajas de estas características a menos que se sienten en la posición correcta y lleven siempre abrochados los cinturones de seguridad. De hecho, algunas de las características de seguridad pueden contribuir a causar lesiones si no se utilizan correctamente.

Lista de comprobación de seguridad

Por su seguridad personal y la de sus pasajeros, acostúmbrese a comprobar estos elementos antes de ponerse en marcha.

- Ajuste su asiento a la posición adecuada para conducir. Asegúrese de que los asientos delanteros estén ajustados hacia atrás todo lo que sea posible sin que el conductor deje de mantener el control del vehículo. Sentarse demasiado cerca de un airbag frontal puede tener como consecuencia lesiones graves o incluso mortales en caso de accidente.
 - **Ajuste de los asientos** P. 154
- Ajuste las cabeceras a la posición adecuada. La eficacia de una cabecera es óptima cuando el centro del mismo está alineado con el centro de la cabeza. Las personas de estatura muy elevada deben ajustar la cabecera a la posición más alta posible.
 - **Ajuste de las cabeceras** P. 162
- Abróchese siempre el cinturón de seguridad, asegurándose de llevarlo bien colocado. Compruebe que los demás pasajeros también lo llevan bien colocado y abrochado.
 - **Abrochamiento del cinturón de seguridad** P. 39
- Proteja a los niños mediante el uso de cinturones de seguridad o sistemas de sujeción infantil adecuados a la edad, la estatura y el peso del niño.
 - **Seguridad para niños** P. 59

►► Lista de comprobación de seguridad

Si está encendido el testigo de puertas y maletero abiertos, significa que una de las puertas y/o el maletero no están bien cerrados. Cierre bien todas las puertas y el maletero, y compruebe que se apaga el indicador.

- **Indicador de puertas y maletero abiertos**
P. 86



Información acerca de los cinturones de seguridad

Los cinturones de seguridad constituyen el dispositivo individual de seguridad más eficaz, ya que mantienen al pasajero conectado al vehículo de manera que se pueden aprovechar las numerosas características de seguridad incorporadas. También evitan que usted salga despedido contra el interior del vehículo, contra otros pasajeros o fuera del vehículo. Además, los cinturones de seguridad, si se utilizan correctamente, mantienen el cuerpo colocado correctamente en caso de accidente de manera que se pueda aprovechar al máximo la protección adicional que ofrecen los airbags.

Además, los cinturones de seguridad ofrecen protección en casi cualquier tipo de accidente, incluidos los siguientes:

- impactos frontales
- impactos laterales
- impactos traseros
- vueltas de campana

Información acerca de los cinturones de seguridad

ADVERTENCIA

Si el cinturón de seguridad no se utiliza correctamente, aumenta el riesgo de sufrir lesiones graves o incluso mortales en caso de accidente, aunque el vehículo cuente con airbags.

Asegúrese de que tanto usted mismo como sus pasajeros llevan el cinturón de seguridad abrochado y colocado correctamente.

ADVERTENCIA: Los cinturones de seguridad están diseñados para soportar la estructura ósea del cuerpo y se deben llevar bajos sobre la parte delantera de la pelvis o la pelvis, el tórax y los hombros, según proceda; se debe evitar llevar la sección de la cadera del cinturón sobre la zona abdominal.

ADVERTENCIA: Los cinturones de seguridad se deben ajustar lo más firmemente posible, aunque confortablemente, para que proporcionen la protección para la que se han diseñado. Un cinturón suelto reduce enormemente la protección que asegura a quien lo lleva.

ADVERTENCIA: No se deben utilizar los cinturones con las correas torcidas.

ADVERTENCIA: Cada conjunto de cinturón solo debe utilizarlo un ocupante; es peligroso colocar un cinturón alrededor de un niño que se lleva en el regazo.

■ Cinturones de seguridad de tres puntos

Los cinco asientos están equipados con cinturones de seguridad de tres puntos con retractores de bloqueo de emergencia. Durante la conducción normal el retractor permite que el ocupante del asiento se mueva libremente pero mantiene parte de la tensión en el cinturón. En una colisión o en un frenado brusco el retractor se bloquea para sujetar el cuerpo del pasajero. El cinturón de seguridad debe fijarse correctamente al utilizar un sistema de sujeción para niños orientado hacia adelante.

➤ **Seguridad para niños** P. 59

Modelos con cinturones de seguridad con retractor bloqueable

Los cinturones de seguridad traseros cuentan con un retractor de bloqueo para su uso con los sistemas de sujeción infantil.

➤ **Instalación de un sistema de sujeción de niños con cinturón de seguridad de tres puntos** P. 70

» Información acerca de los cinturones de seguridad

Modelos con cinturones de seguridad con retractor de bloqueo

Si uno de los ocupantes de los asientos traseros se mueve y, al hacerlo, extiende el cinturón de seguridad, el retractor de bloqueo podría activarse. Si esto sucede, libere el retractor soltando el cinturón de seguridad y deje que el cinturón se retraiga por completo. A continuación, vuelva a abrochar el cinturón.

Si extiende el cinturón de seguridad demasiado rápido, se bloqueará en su sitio. Si ocurriera esto, retraiga el cinturón de seguridad ligeramente y, a continuación, extiéndalo lentamente.

Los cinturones de seguridad no ofrecen una protección completa en cualquier tipo de accidente. No obstante, en la mayoría de los casos pueden reducir el riesgo de que se produzcan lesiones graves.

En la mayoría de países es obligatorio llevar puesto el cinturón de seguridad. Tómese el tiempo necesario para familiarizarse con los requisitos legales de los países en los que conduzca.

■ Uso correcto de los cinturones de seguridad

Siga estas instrucciones para utilizarlos correctamente:

- Todos los ocupantes deben sentarse con la espalda recta y bien apoyada en el respaldo, y permanecer en esa posición durante todo el viaje. Agacharse o inclinarse reduce la eficacia del cinturón y puede aumentar las posibilidades de que se produzcan lesiones graves en caso de accidente.
- No coloque la sección del hombro de un cinturón de seguridad de tres puntos debajo del brazo o detrás de la espalda. Si lo hace, se podrían producir lesiones extremadamente graves en caso de accidente.
- Dos personas no deben compartir un cinturón de seguridad. Si lo hacen, podrían sufrir lesiones extremadamente graves en caso de accidente.
- No coloque ningún accesorio en los cinturones de seguridad. Los dispositivos cuyo propósito es mejorar el confort de la sección del hombro de un cinturón de seguridad, o cambiar su posición, pueden reducir la capacidad de protección del cinturón y aumentar el riesgo de lesiones graves en caso de accidente.

Recordatorio del cinturón de seguridad

Modelos con medidor ambiental



Modelos sin medidor ambiental

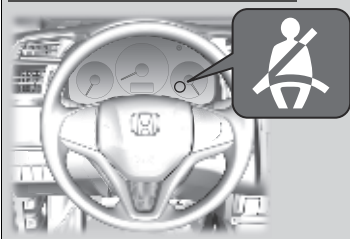

El sistema del cinturón de seguridad incluye un testigo en el tablero de instrumentos para recordar al conductor, al acompañante o a ambos que deben abrocharse los cinturones.

Si el interruptor de encendido se gira a CONTACTO **II***1 y algún cinturón de seguridad no está abrochado, sonará un aviso acústico y parpadeará el indicador correspondiente. Pasados unos segundos, el aviso acústico se detendrá y el testigo se encenderá y permanecerá iluminado hasta que se abraque el cinturón de seguridad.

El aviso acústico sonará periódicamente y el testigo parpadeará cuando el vehículo esté en movimiento hasta que se abraque el cinturón.

Recordatorio del cinturón de seguridad

El indicador se encenderá si uno de los pasajeros delanteros no se abrocha el cinturón de seguridad en el plazo de seis segundos después de girar el interruptor de encendido a la posición de CONTACTO **II***1.

Si no hay nadie sentado en el asiento del acompañante, o está sentado un niño o un adulto de corta estatura, el indicador no se encenderá.

Si el testigo se enciende o el aviso acústico suena con nadie en el asiento del acompañante. Compruebe si:

- No hay ningún objeto pesado en el asiento del acompañante.
- El cinturón de seguridad del conductor está abrochado.

Si el indicador no se enciende cuando el pasajero está sentado pero no abrochado, es posible que algo esté interfiriendo con el sensor de detección del ocupante. Compruebe lo siguiente:

- Hay un cojín sobre el asiento.
- El acompañante no está correctamente sentado.

Si no se da ninguna de estas condiciones, haga que revisen el vehículo en un concesionario.

*1: Los modelos con sistema de acceso sin llave tienen un botón **ENGINE START/STOP** en lugar de un interruptor de encendido.

■ Tensores automáticos de los cinturones de seguridad

Los asientos delanteros están equipados con tensores automáticos de los cinturones de seguridad, que aumentan la seguridad.

Los tensores tensan automáticamente los cinturones de seguridad delanteros si se produce una colisión frontal de moderada a fuerte, en ocasiones incluso si la colisión no es lo suficientemente fuerte como para que se inflen los airbags frontales.

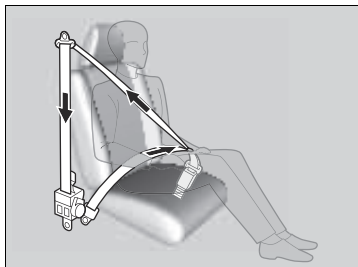

▣ Tensores automáticos de los cinturones de seguridad

Los tensores de los cinturones de seguridad solo pueden activarse una vez.

Si se activa un tensor, el indicador SRS se encenderá. Haga que el concesionario sustituya el tensor e inspeccione a fondo el sistema de los cinturones de seguridad; de lo contrario, puede que no ofrezca la protección necesaria en caso de sufrir otro accidente.

Si se sufre un impacto lateral de moderado a fuerte, también se activa el tensor del lado correspondiente del vehículo.

Abrochamiento del cinturón de seguridad

Después de ajustar el asiento delantero a la posición adecuada y sentándose con la espalda recta y bien apoyada en el respaldo:

► **Ajuste de los asientos** P. 154



1. Tire despacio del cinturón de seguridad hacia fuera.

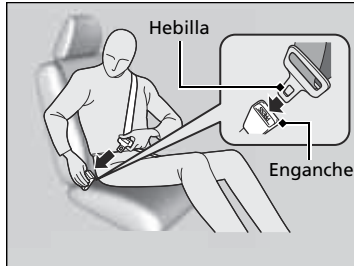

2. Introduzca la hebilla en el enganche y luego tire del cinturón para asegurarse de que ha quedado bien enganchado.

► Asegúrese de que el cinturón no esté retorcido ni atrapado en ningún punto.

► Abrochamiento del cinturón de seguridad

Nadie debe ocupar un asiento cuyo cinturón de seguridad no funcione o parezca no funcionar correctamente. Si se usa un cinturón de seguridad que no funciona correctamente, el ocupante del asiento podría no estar protegido si se produce un accidente. El cinturón afectado debe ser inspeccionado en un concesionario lo antes posible.



3. Coloque la sección de la cadera del cinturón de seguridad lo más baja posible sobre las caderas, y luego tire hacia arriba de la sección del hombro para que la sección de la cadera quede bien ajustada. De este modo los robustos huesos pélvicos recibirán la fuerza de un impacto, con lo que se reduce el riesgo de que se produzcan lesiones internas.
4. Si es necesario tire de nuevo hacia arriba del cinturón para tensarlo, y luego compruebe que el cinturón pasa a través del centro del tórax y sobre el hombro. De este modo la fuerza de un impacto se distribuyen por los huesos más robustos de la parte superior del cuerpo.

► Abrochamiento del cinturón de seguridad

⚠ ADVERTENCIA

Si los cinturones de seguridad se colocan de forma incorrecta, se pueden producir lesiones graves o incluso mortales en caso de accidente.

Asegúrese de que todos los cinturones de seguridad estén colocados correctamente antes de ponerse en marcha.

Para soltar el cinturón, presione el botón **PRESS** rojo y, a continuación, guíe el cinturón con la mano hasta que se haya retraído por completo.

Al salir del vehículo asegúrese de que el cinturón se guarda adecuadamente para que no quede atrapado al cerrar la puerta.

No introduzca nunca objetos extraños en el enganche o el mecanismo del retractor.

Ajuste del anclaje de hombro

Los asientos delanteros constan de anclajes de hombro ajustables para adaptarse a ocupantes de distintas estaturas.



1. Mueva el anclaje hacia arriba y hacia abajo mientras tira del botón de liberación hacia fuera.
2. Coloque el anclaje de forma que el cinturón cruce la parte central del tórax y sobre el hombro.

⌘ Ajuste del anclaje de hombro

La altura del anclaje de hombro puede ajustarse en cuatro niveles. Si el cinturón toca el cuello, rebaje la altura ajustando los niveles de uno en uno.

Después de realizar un ajuste, asegúrese de que la posición del anclaje de hombro queda bien fijada.

Cinturón de seguridad con anclaje desmontable

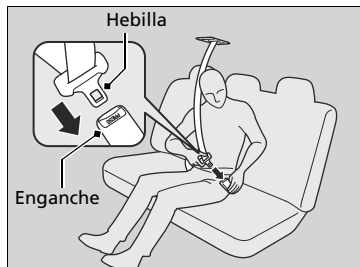
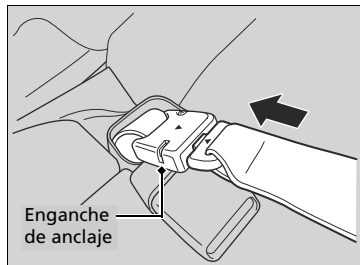
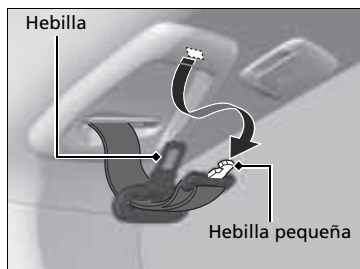

1. Saque la hebilla pequeña del cinturón de seguridad y la hebilla de cada ranura de sujeción del techo.

2. Alinee las marcas triangulares de la hebilla pequeña y del enganche de anclaje. Asegúrese de que el cinturón de seguridad no esté retorcido. Fije el cinturón al enganche de anclaje.

3. Introduzca la hebilla en el enganche. Ajuste adecuadamente el cinturón de seguridad de la misma forma que ajusta el cinturón de seguridad de tres puntos.

⊠ Cinturón de seguridad con anclaje desmontable

⚠ ADVERTENCIA

Usar el cinturón de seguridad con el anclaje desmontable desabrochado aumenta el riesgo de sufrir lesiones graves o incluso mortales en caso de accidente.

Antes de usar el cinturón de seguridad, asegúrese de que el anclaje desmontable esté correctamente abrochado.

Para desabrochar el anclaje desmontable, introduzca la hebilla en la ranura lateral del enganche de anclaje.

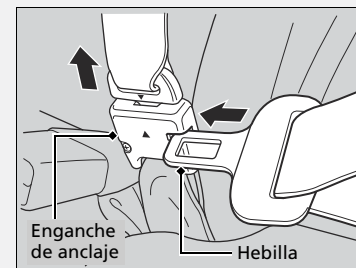

Consejos para mujeres embarazadas

Si está embarazada, la mejor forma de protegerse a sí misma y a su hijo cuando conduce el vehículo o viaja en él como pasajera es ponerse siempre el cinturón de seguridad y mantener la sección de la cadera del cinturón lo más baja posible sobre las caderas.

Coloque la sección del hombro a través del pecho, evitando el abdomen.



Coloque la sección de la cadera lo más baja posible sobre las caderas.

Consejos para mujeres embarazadas

Cada vez que vaya a una revisión médica, pregúntele al médico si le permite conducir.

Para reducir el riesgo de que usted o su hijo sufran lesiones debidas a la activación del airbag frontal:

- Si va a conducir, siéntese con la espalda recta y ajuste el asiento hacia atrás todo lo que sea posible sin dejar de mantener el control del vehículo.
- Si se sienta en el asiento del acompañante, ajuste el asiento hacia atrás todo lo que sea posible.

Inspección de los cinturones de seguridad

Compruebe el estado de los cinturones de seguridad con regularidad de la siguiente manera:

- Tire hacia fuera de cada cinturón hasta el tope y compruebe si está deshilachado o presenta cortes, quemaduras y desgaste.
- Compruebe que las hebillas y los enganches funcionan correctamente y que los cinturones se retraen sin problemas.
 - Si un cinturón no se retrae fácilmente, es posible que la limpieza corrija el problema. Utilice solamente jabón neutro y agua caliente. No utilice blanqueador ni solventes. Asegúrese de que el cinturón está completamente seco antes de dejar que se retraiga.

Si un cinturón no está en buen estado o no funciona correctamente, no ofrecerá la protección adecuada y deberá sustituirse lo antes posible.

Es posible que un cinturón que se llevaba puesto cuando tuvo lugar un accidente no ofrezca el mismo nivel de protección en caso de sufrir otro accidente. Los cinturones de seguridad deben ser inspeccionados en un concesionario después de cualquier colisión.

Inspección de los cinturones de seguridad

⚠ ADVERTENCIA

Si los cinturones de seguridad no se comprueban ni reciben mantenimiento es posible que no funcionen correctamente cuando se necesiten, lo que puede tener como consecuencia lesiones graves o incluso mortales.

Compruebe los cinturones de seguridad con regularidad, y si detecta algún problema asegúrese de que es rectificado lo antes posible.

ADVERTENCIA: El usuario no debe realizar modificaciones ni añadidos que impidan el funcionamiento de los dispositivos de ajuste del cinturón de seguridad para eliminar la holgura, ni tampoco impedir el ajuste del conjunto del cinturón de seguridad para eliminar la holgura.

ADVERTENCIA: Es esencial reemplazar todo el conjunto después de su desgaste debido a un impacto fuerte, aunque los daños en el conjunto no sean evidentes.

ADVERTENCIA: Se debe tener cuidado para evitar manchar las correas con pulimentos, aceites y productos químicos, en particular con el ácido de la batería. Se pueden limpiar de forma segura con un jabón suave y agua. Se deberá sustituir el cinturón de seguridad si la correa se deshilacha, se contamina o resulta dañada.

Puntos de anclaje

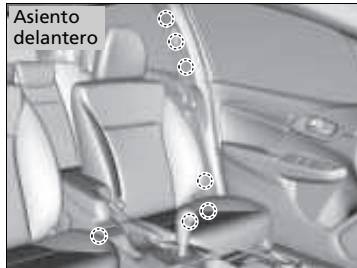

Al sustituir los cinturones de seguridad, utilice los puntos de anclaje que se muestran en las imágenes. El asiento delantero tiene un cinturón de seguridad de tres puntos.

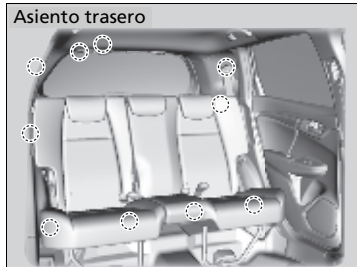

El asiento trasero tiene tres cinturones de seguridad de tres puntos.

Componentes del sistema de airbag

Los airbags frontales, laterales frontales* y de cortina* se despliegan en función de la dirección y la gravedad del impacto. El sistema de airbag consta de:

- Dos airbags frontales SRS (sistema de sujeción suplementario). El airbag del conductor está almacenado en el centro del volante, y el del acompañante en el salpicadero. Ambos muestran la marca **SRS AIRBAG**.

Modelos con airbags laterales

- Dos airbags laterales, uno para el conductor y otro para el acompañante. Los airbags están almacenados en los bordes exteriores de los respaldos de los asientos. Ambos muestran la marca **SIDE AIRBAG**.

Modelos con airbags de cortina

- Dos airbags de cortina, uno a cada lado del vehículo. Los airbags están almacenados en el techo, encima de las ventanillas. Los pilares delanteros y traseros muestran la marca **SIDE CURTAIN AIRBAG**.

- Una unidad de control electrónico que, cuando el interruptor de encendido está en la posición de CONTACTO **II***1, controla permanente la información de los diferentes sensores de impacto, sensores de asiento y enganche, activadores de los airbags y sensores de los cinturones de seguridad, además de otra información del vehículo. En caso de choque, esta información quedará grabada en la unidad.
- Tensores automáticos de los cinturones de seguridad delanteros.
- Sensores de impacto que pueden detectar un impacto frontal o lateral* de moderado a fuerte.
- Un indicador en el tablero de instrumentos que alerta sobre un posible problema en el sistema de airbag o en los sensores de los cinturones de seguridad.
- Un indicador en el salpicadero que le avisa de que el airbag del acompañante ha sido desactivado.

*1 : Los modelos con sistema de acceso sin llave tienen un botón **ENGINE START/STOP** en lugar de un interruptor de encendido.

Observaciones importantes acerca de los airbags

Los airbags pueden resultar peligrosos. Para cumplir su función, los airbags deben inflarse con una enorme fuerza. Así, aunque los airbags ayudan a salvar vidas, pueden causar quemaduras, moretones y otras lesiones leves, que en ocasiones pueden resultar mortales si los ocupantes no utilizan correctamente los cinturones de seguridad o no están bien sentados.

Lo que debe hacer: Utilice el cinturón de seguridad siempre correctamente, y siéntese con la espalda recta y tan alejado del volante como sea posible sin dejar de mantener el control del vehículo. El acompañante debe colocar su asiento tan alejado del salpicadero como sea posible.

Recuerde, no obstante, que ningún sistema de seguridad puede evitar todas las lesiones o los fallecimientos que pueden llegar a producirse en un accidente grave, aunque se utilicen correctamente los cinturones de seguridad y se desplieguen los airbags.

No coloque objetos duros o puntiagudos entre usted y un airbag delantero. Si se llevan objetos duros o puntiagudos en el regazo, o se conduce con una pipa u otro objeto puntiagudo en la boca, pueden producirse lesiones en caso de inflarse el airbag delantero.

No fije ni coloque objetos sobre las cubiertas de los airbags frontales. Los objetos depositados sobre las cubiertas marcadas con **SRS AIRBAG** pueden impedir el funcionamiento correcto de los airbags o salir despedidos en el interior del vehículo y herir a alguien si se inflan los airbags.

Observaciones importantes acerca de los airbags

No intente desactivar los airbags. Los airbags junto con los cinturones de seguridad ofrecen la mejor protección posible.

Al conducir, mantenga los brazos y las manos apartados de la trayectoria de despliegue del airbag frontal; para ello, sujete el volante con una mano a cada lado. No pase el brazo por encima de la tapa del airbag.

Tipos de airbags

El vehículo está equipado con tres tipos de airbags:

- **Airbags frontales:** Los airbags situados delante de los asientos del conductor y del acompañante.
- **Airbags laterales*:** Los airbags situados en los respaldos de los asientos del conductor y del acompañante.
- **Airbags de cortina laterales*:** Airbags por encima de las ventanillas.

Cada uno de ellos se explica con más detalle en las páginas siguientes.

Airbags frontales (SRS)

Los airbags frontales SRS se inflan en caso de colisión frontal de moderada a fuerte para ayudar a proteger la cabeza y el tórax del conductor y/o el acompañante.

SRS (sistema de sujeción suplementario) significa que los airbags están diseñados para suplementar los cinturones de seguridad, no para sustituirlos. Los cinturones de seguridad son el principal sistema de sujeción de los ocupantes.

Ubicaciones

Los airbags frontales están ubicados en el centro del volante en el caso del conductor y en el salpicadero en el caso del acompañante. Ambos airbags muestran la marca **SRS AIRBAG**.

*1: Los modelos con sistema de acceso sin llave tienen un botón **ENGINE START/STOP** en lugar de un interruptor de encendido.

* No disponible en todos los modelos

Tipos de airbags

Los airbags se pueden inflar siempre que el interruptor de encendido esté en la posición de CONTACTO **II**^{*1}.

Cuando un airbag se infla a causa de una colisión, se puede ver una pequeña cantidad de humo. Procede del proceso de combustión del material inflador y no es perjudicial. Las personas con problemas respiratorios pueden experimentar un cierto malestar temporal. Si esto sucede, salga del vehículo en cuanto resulte seguro hacerlo.

Funcionamiento

Los airbags frontales están diseñados para inflarse cuando se produce una colisión frontal de moderada a fuerte. Si el vehículo desacelera repentinamente, los sensores envían información a la unidad de control, que envía las señales correspondientes para que se infle un airbag frontal o ambos.

Una colisión frontal o bien puede suceder de forma totalmente frontal o en ángulo entre dos vehículos, o bien puede consistir en el impacto del vehículo contra un objeto fijo, como una pared de cemento.

Funcionamiento de los airbags frontales

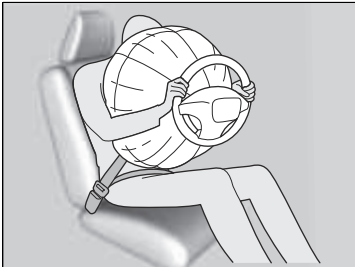

Mientras el cinturón de seguridad sujeta el torso, el airbag frontal ofrece protección suplementaria para la cabeza y el tórax.

Los airbags frontales se desinflan de inmediato para no dificultar la visibilidad del conductor ni su capacidad de manejar el volante o utilizar otros controles

El tiempo total que tardan en inflarse y desinflarse es tan breve que la mayoría de los ocupantes no se dan cuenta de que los airbags se han desplegado hasta que los ven desinflados delante.

■ Situaciones en las que no se deberían desplegar los airbags

Colisiones frontales leves: Los airbags frontales están diseñados para complementar a los cinturones de seguridad y ayudar a salvar vidas, no para evitar las lesiones leves (incluso la fractura de algún hueso) que se pueden producir en una colisión frontal de carácter leve.

Impactos laterales: Los airbags frontales pueden ofrecer protección cuando se produce una desaceleración brusca que hace que el conductor o el acompañante se desplacen hacia la parte delantera del vehículo. Los airbags laterales* y los airbags de cortina* se han diseñado específicamente para ayudar a reducir la gravedad de las lesiones que se pueden producir en un impacto lateral de moderado a fuerte que hace que el conductor o el acompañante se desplacen hacia un lateral del vehículo.

Impactos traseros: Las cabeceras y los cinturones de seguridad son la mejor protección posible en un impacto trasero. Los airbags frontales no pueden ofrecer apenas protección en dicho caso y no están diseñados para desplegarse en colisiones de este tipo.

Vueltas de campana: Los cinturones de seguridad y los airbags de cortina lateral* ofrecen la mejor protección posible en un vuelco. Los airbags frontales no están diseñados para desplegarse en caso de una vuelta de campana, ya que la protección que pueden ofrecer en dicho caso es mínima.

■ Situaciones en las que se despliegan los airbags frontales a pesar de haberse producido daños leves o inapreciables

Dado que el sistema de airbag detecta una desaceleración brusca, un fuerte impacto en el bastidor o la suspensión del vehículo podrían provocar el despliegue de uno o varios airbags. Por ejemplo, esto podría suceder al impactar contra el bordillo de la acera, el borde de un agujero u otro objeto fijo a baja altura, lo que causa una desaceleración brusca en el chasis del vehículo. Como el impacto se produce debajo del vehículo, los daños pueden no ser aparentes.

■ Situaciones en las que es posible que no se desplieguen los airbags delanteros aunque los daños exteriores parezcan graves

Dado que las partes deformables de la carrocería absorben la energía de colisión en un impacto, el alcance de los daños visibles puede no ser siempre indicativo del funcionamiento correcto de los airbags. De hecho, algunas colisiones pueden provocar daños graves pero no el despliegue de los airbags, debido a que o bien no resultan necesarios o bien no proporcionarían protección aunque se desplegaran.

Sistema de airbag frontal del acompañante desconectado

Si es inevitable instalar un sistema de sujeción para niños orientado hacia atrás en el asiento del acompañante, se debe desactivar manualmente el sistema de airbag de acompañante con la llave de contacto o con la llave integrada.

Interruptor ON/OFF de airbag frontal del acompañante

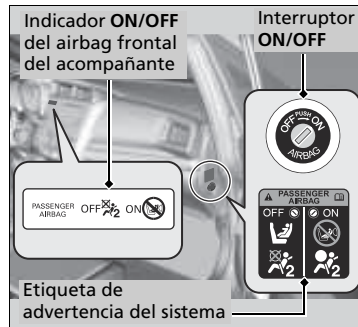

Cuando el interruptor **ON/OFF** del airbag frontal del acompañante está en:

OFF: El airbag frontal del acompañante está desactivado. El airbag frontal del acompañante no se infla en un choque frontal en el que sí se infla el airbag frontal del conductor.

El indicador del airbag frontal del acompañante desactivado permanece encendido como recordatorio.

ON: El airbag frontal del acompañante está activado. El indicador del airbag frontal del acompañante se enciende y se mantiene encendido durante unos 60 segundos.

Para desactivar el sistema del airbag frontal del acompañante

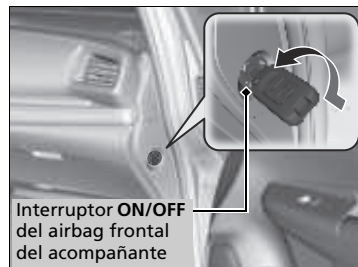

1. Aplique el freno de estacionamiento y gire el interruptor de encendido a BLOQUEO **0***1. Retire la llave.
2. Abra la puerta del acompañante.
3. Introduzca la llave de contacto en el interruptor **ON/OFF** del airbag del acompañante.
 - ▶ El interruptor está situado en el panel lateral del tablero de instrumentos en el lado del acompañante.
4. Gire la llave a **OFF** y retirela del interruptor.

*1: Los modelos con sistema de acceso sin llave tienen un botón **ENGINE START/STOP** en lugar de un interruptor de encendido.

System of front passenger airbag disconnected

ADVERTENCIA

El sistema del airbag frontal del acompañante debe desactivarse si es inevitable colocar un sistema de sujeción para niños orientado hacia atrás en el asiento del acompañante.

Si se infla el airbag del acompañante, puede golpear el sistema de sujeción para niños orientado hacia atrás con fuerza suficiente para provocar lesiones muy graves o mortales en el bebé.

ADVERTENCIA

Asegúrese de conectar el sistema del airbag frontal del acompañante cuando no se utilice un sistema de sujeción para niños orientado hacia atrás en el asiento del acompañante.

Si se deja el sistema de airbag frontal del acompañante desactivado pueden producirse lesiones graves o mortales en una colisión.

■ Indicador de airbag de acompañante desconectado

Cuando el sistema del airbag del pasajero delantero está activado, el testigo se apaga al cabo de unos segundos tras girar el interruptor de encendido a la posición de CONTACTO *1.

Cuando se desactiva el sistema del airbag frontal del acompañante, el indicador permanece encendido, o se apaga unos instantes y se vuelve a encender.

■ Etiqueta del sistema de airbag frontal del acompañante desconectado

La etiqueta está situada en el panel lateral del tablero de instrumentos en el lado del acompañante.

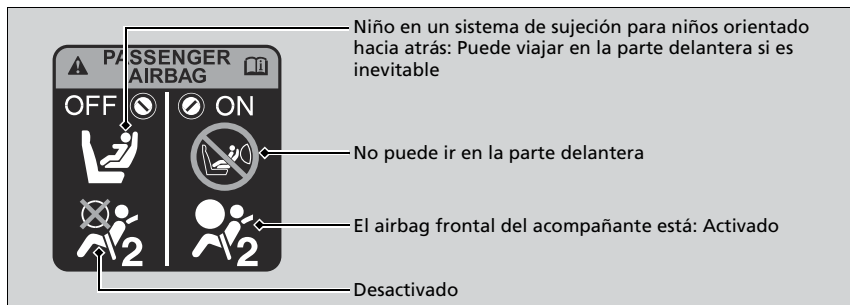

*1: Los modelos con sistema de acceso sin llave tienen un botón **ENGINE START/STOP** en lugar de un interruptor de encendido.

►► Para desactivar el sistema del airbag frontal del acompañante

AVISO

- Utilice la llave de contacto del vehículo o la llave integrada para girar el interruptor **ON/OFF** del airbag del acompañante. Si utiliza una llave distinta, el interruptor puede resultar dañado, o es posible que el sistema del airbag frontal del acompañante no funcione correctamente.
- No cierre la puerta ni forcé la llave de contacto ni la llave integrada mientras está introducida en el interruptor **ON/OFF** del airbag del acompañante. Pueden producirse daños en el interruptor o la llave.

Se recomienda encarecidamente no instalar un sistema de sujeción para niños orientado hacia atrás en el asiento del acompañante.

► Protección de bebés P. 62

Es responsabilidad del usuario cambiar la configuración del sistema de airbag frontal del acompañante a la posición de **OFF** si se coloca un sistema de sujeción para niños orientado hacia atrás en el asiento del acompañante.

Cuando no se utilice un sistema de sujeción para niños orientado hacia atrás en el asiento del acompañante, vuelva a activar el sistema.

Airbags laterales*

Los airbags laterales ayudan a proteger la parte superior del torso del conductor o del acompañante si se produce un impacto lateral de moderado a fuerte.

Ubicaciones

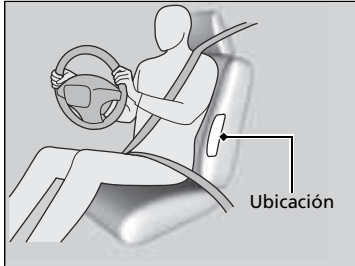

Los airbags laterales se alojan en el borde exterior de los respaldos de los asientos del conductor y del acompañante.

Ambos muestran la marca **SRS AIRBAG**.

⚠ Airbags laterales*

No deje que el acompañante se recline lateralmente con la cabeza en la trayectoria de despliegue del airbag lateral. Si se infla, el airbag lateral puede golpear con mucha fuerza y lesionar gravemente al acompañante.

No coloque accesorios en los airbags o cerca de los mismos. Pueden afectar al funcionamiento normal de los airbags, o herir a uno de los ocupantes si se infla un airbag.

* No disponible en todos los modelos

Funcionamiento

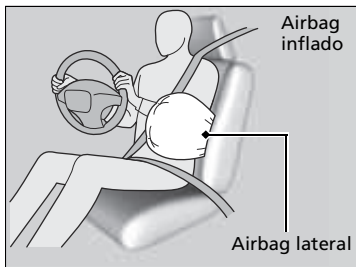

Cuando los sensores detectan un impacto lateral de moderado a fuerte, la unidad de control envía una señal al airbag lateral del lado que ha sufrido el impacto para que se infle de inmediato.

■ Situaciones en las que se despliega un airbag lateral a pesar de haberse producido daños leves o inapreciables

Dado que el sistema de airbag detecta una aceleración brusca, un fuerte impacto en un lateral del bastidor del vehículo podría provocar el despliegue de un airbag lateral. En dichos casos los daños pueden ser muy leves o inexistentes, pero los sensores de impacto lateral detectan un impacto lo suficientemente fuerte como para que se despliegue el airbag.

■ Situaciones en las que es posible que no se despliegue un airbag lateral aunque los daños visibles parezcan graves

Es posible que no se despliegue un airbag lateral en un impacto que provoque daños aparentemente graves. Esto puede ocurrir si el punto donde se produce el impacto está situado hacia el extremo delantero o trasero del vehículo, o si las piezas deformables de la carrocería absorben la mayor parte de la energía de colisión. En cualquier caso, el airbag lateral no se habría necesitado ni habría ofrecido protección aunque se hubiera desplegado.

⌘ Airbags laterales*

No cubra ni sustituya las tapas de los respaldos delanteros sin consultar a un concesionario.

Si se sustituyen o cubren inadecuadamente las tapas de los asientos delanteros puede impedirse el despliegue correcto de los airbags laterales durante un impacto lateral.

Airbags de cortina*

Los airbags de cortina ayudan a proteger las cabezas del conductor y de los pasajeros sentados en los asientos exteriores en un impacto lateral de moderado a fuerte.

■ Ubicaciones

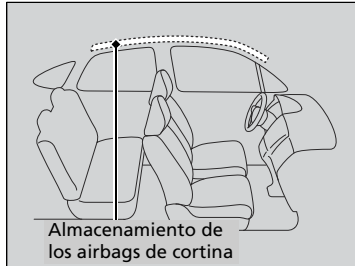

Los airbags de cortina están ubicados en el techo, por encima de las ventanillas a ambos lados del vehículo.

■ Funcionamiento



El airbag de cortina está diseñado para desplegarse en un impacto lateral de moderado a fuerte.

■ Situaciones en las que se despliegan los airbags de cortina en una colisión frontal

En una colisión frontal en ángulo de moderada a fuerte también pueden inflarse uno de los airbags de cortina laterales o ambos.

✘ Airbags de cortina*

La eficacia de los airbags de cortina es óptima si el ocupante del asiento utiliza correctamente el cinturón de seguridad y está sentado con la espalda recta y bien apoyada en el respaldo.

No fije ningún objeto a las ventanillas ni a los pilares del techo, puesto que pueden impedir el funcionamiento correcto de los airbags de cortina.

No coloque un colgador u objetos duros sobre un gancho para ropa. Podrían producirse lesiones si se despliega el airbag de cortina.

* No disponible en todos los modelos

Indicadores del sistema de airbag

Si se produce un problema en el sistema de airbag, se encenderá el indicador del SRS.

Indicador del sistema de sujeción suplementario (SRS)

Modelos con medidor ambiental



Modelos sin medidor ambiental

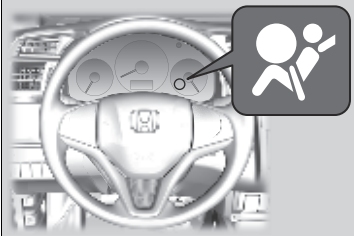

■ Cuando el interruptor de encendido se gira a la posición de CONTACTO *1

El indicador se enciende durante unos segundos y a continuación se apaga. Esto confirma que el sistema funciona correctamente.

Si el indicador se enciende en cualquier otro momento, o no se llega a encender, el sistema debe ser inspeccionado en un concesionario lo antes posible. En caso contrario, es posible que los airbags y los sensores de los cinturones de seguridad no funcionen correctamente cuando se necesiten.

*1: Los modelos con sistema de acceso sin llave tienen un botón **ENGINE START/STOP** en lugar de un interruptor de encendido.

Indicador del sistema de sujeción suplementario (SRS)

ADVERTENCIA

Si se hace caso omiso del indicador del SRS pueden producirse lesiones graves o incluso mortales en caso de que el sistema de airbag o los sensores no funcionen correctamente.

Si el indicador del SRS alerta sobre un posible problema, el vehículo debe ser inspeccionado en un concesionario lo antes posible.

Indicador de desactivación del airbag frontal del acompañante



■ Cuando se enciende el indicador de airbag de acompañante desactivado

El indicador permanece encendido mientras el sistema de airbag frontal del acompañante esté desactivado.

Cuando no se utilice un sistema de sujeción para niños orientado hacia atrás en el asiento del acompañante, vuelva a activar manualmente el sistema. El indicador debería apagarse.

⌘ Indicador del sistema de sujeción suplementario (SRS)

⚠ ADVERTENCIA

Si se enciende el indicador del SRS, retire inmediatamente del asiento del acompañante el sistema de sujeción para niños orientado hacia atrás. Aunque se haya desactivado el airbag del acompañante, no ignore el indicador del SRS.

Es posible que el sistema SRS tenga alguna anomalía que provoque la activación del airbag del acompañante y cause lesiones graves o mortales.

Mantenimiento de los airbags

No necesitará ni deberá realizar mantenimiento alguno ni sustituir cualquiera de los componentes del sistema de airbag por sus propios medios. No obstante, el vehículo debe ser inspeccionado en un concesionario si se produce una de estas situaciones:

■ Cuando los airbags se han desplegado

Si se ha inflado un airbag, se deben sustituir la unidad de control y las demás piezas relacionadas. Asimismo, una vez que se haya activado el tensor automático de un cinturón de seguridad, deberá sustituirse.

■ Cuando el vehículo ha sufrido una colisión de moderada a fuerte

Aun cuando no se hayan inflado los airbags, debe inspeccionarse lo siguiente en su concesionario: los sensores de los cinturones de seguridad delanteros y todos los cinturones que estaban abrochados en el momento de producirse el accidente.

✕ Mantenimiento de los airbags

Está prohibido desmontar los componentes de los airbags del vehículo.

En caso de anomalía o avería, o después de la activación del despliegue del airbag/tensor de cinturón de seguridad, acuda a personal calificado para su manipulación.

No se recomienda el uso de componentes recuperados del sistema de airbag, incluido el airbag, los sensores, los sensores y la unidad de control.

Protección de los niños a bordo

Cada año muchos niños resultan heridos o mueren en accidentes de tráfico porque viajaban sin sujetar o sujetos de forma incorrecta. De hecho, los choques de vehículos son la primera causa de muerte de niños de 12 años y menores.

Para reducir el número de muertes y lesiones de niños, los bebés y los niños deben ir adecuadamente sujetos cuando van en un vehículo.

Los niños deben sentarse en un asiento trasero debidamente sujetos. La razón es la siguiente:

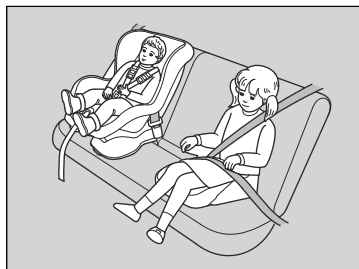

- Si hay un niño sentado en el asiento delantero y se infla el airbag frontal o el lateral*, el niño puede resultar herido o muerto.
- Un niño sentado en el asiento delantero puede además distraer al conductor, afectando a su capacidad de controlar el vehículo.
- Las estadísticas indican que los niños de cualquier edad y tamaño viajan más seguros cuando van sentados en un asiento trasero debidamente sujetos.

Protección de los niños a bordo

ADVERTENCIA

Los niños que viajen sin sujetar o sujetos de forma incorrecta pueden resultar heridos de gravedad o muertos en un accidente.

Si un niño es demasiado pequeño para utilizar el cinturón de seguridad, se debe sujetar debidamente mediante un sistema de sujeción para niños homologado. Los niños mayores se deben sujetar debidamente con un cinturón de seguridad, utilizando un cojín elevador si es necesario.

En muchos países, la ley exige que todos los niños de 12 o menos años, y aquellos cuya altura sea inferior a 150 cm, vayan adecuadamente sujetos en un asiento trasero.

En muchos países es obligatorio utilizar un sistema de sujeción para niños homologado oficialmente y adecuado para transportar a un niño en cualquier asiento de pasajero. Consulte la legislación de su país.

Los sistemas de sujeción infantil deben cumplir el reglamento n.º 44 de la Comisión Económica Europea para las Naciones Unidas o la normativa de los países en cuestión.

Selección de un sistema de sujeción de niños P. 65

* No disponible en todos los modelos

- Cualquier niño que sea demasiado pequeño para llevar un cinturón de seguridad, se deberá sujetar adecuadamente en un sistema de sujeción infantil aprobado y que esté adecuadamente sujeto al vehículo utilizando el cinturón de seguridad o el sistema de anclaje de sujeción infantil.
- No lleve a un niño en su regazo, ya que es imposible protegerles en caso de colisión.
- No se ponga tampoco nunca el cinturón de seguridad sobre usted y el niño. En un accidente el cinturón presionaría mucho al niño y le causaría heridas graves o incluso mortales.
- Dos niños no deben compartir un cinturón. Ambos podrían resultar heridos de extrema gravedad en caso de accidente.

►► Protección de los niños a bordo

Modelos con cinturones de seguridad con retractor bloqueable

⚠ ADVERTENCIA

Si se permite que un niño juegue con un cinturón de seguridad o se lo enrolle al cuello, puede resultar herido de gravedad o muerto.

Explique a los niños que no deben jugar con los cinturones de seguridad, y asegúrese de que los cinturones sin usar que estén al alcance de un niño estén enganchados, totalmente retraídos y bloqueados.

Todos los modelos

Visera del acompañante

⚠ ADVERTENCIA



No utilice NUNCA un sistema de sujeción para niños orientado hacia atrás en un asiento protegido por un AIRBAG FRONTAL ACTIVO. Pueden producirse LESIONES GRAVES o MORTALES en el niño.

- Impida que los niños accionen las puertas, las ventanillas o los dispositivos de ajuste de los asientos.
- No deje a los niños solos en el vehículo, especialmente si el tiempo es caluroso, ya que el habitáculo se puede calentar tanto que podrían morir. Además, podrían activar algún control del vehículo, haciendo que se desplace inesperadamente.

►► Protección de los niños a bordo

ADVERTENCIA: Utilice el botón de bloqueo de los elevalunas eléctricos para impedir que los niños abran las ventanillas. Utilice esta función para impedir que los niños jueguen con las ventanillas, lo cual puede exponerles a peligros o distraer al conductor.

► **Apertura y cierre de los elevalunas eléctricos**
P. 134

ADVERTENCIA: Lleve siempre consigo la llave de contacto al salir del vehículo o si hay otros ocupantes dentro.

Modelos con cinturones de seguridad con retractor bloqueable

Para desactivar un retractor de bloqueo, libere el enganche y deje que el cinturón de seguridad se enrolle del todo.

Como recordatorio del riesgo que presenta el airbag frontal en relación con la seguridad infantil, el vehículo cuenta con una etiqueta de advertencia en la visera del lado del acompañante.

Lea y siga las instrucciones de esta etiqueta.

► **Etiquetas de seguridad** P. 79

Seguridad de los bebés y niños pequeños

Protección de bebés

Un bebé debe ir siempre debidamente sujeto en un sistema de sujeción para niños reclinable orientado hacia atrás hasta que el bebé alcance el límite de estatura o peso establecido por el fabricante del sistema de sujeción y tenga por lo menos un año de edad.

■ Colocación de un sistema de sujeción para niños orientado hacia atrás

El sistema de sujeción para niños debe colocarse y fijarse en uno de los asientos traseros.

- En dicho caso, recomendamos montar el sistema de sujeción infantil justo detrás del asiento del acompañante, desplazar el asiento hacia delante hasta donde sea necesario y dejarlo libre. Otra alternativa es utilizar un sistema de sujeción infantil orientado hacia atrás de menor tamaño.
- Asegúrese de que el sistema de sujeción infantil no esté en contacto con el asiento que tiene delante.

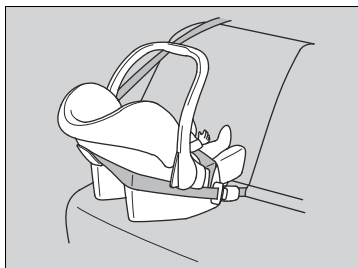

►► Protección de bebés

⚠ ADVERTENCIA

Si se coloca en el asiento delantero un sistema de sujeción para niños orientado hacia atrás, podrían producirse lesiones graves o incluso mortales en caso de inflarse el airbag frontal del acompañante.

Coloque siempre en uno de los asientos traseros, no en el asiento delantero, los sistemas de sujeción para niños orientados hacia atrás.

Según exige el reglamento nº 94 de la Comisión Económica Europea para las Naciones Unidas:

⚠ ADVERTENCIA



No utilice NUNCA un sistema de sujeción para niños orientado hacia atrás en un asiento protegido por un AIRBAG FRONTAL ACTIVO. Pueden producirse LESIONES GRAVES o MORTALES en el niño.

Si se monta correctamente, el sistema de sujeción para niños orientado hacia atrás puede impedir que el conductor o el acompañante desplacen su asiento completamente hacia atrás o que bloqueen el respaldo de su asiento en la posición deseada.

☒ Protección de bebés

Numerosos expertos recomiendan el uso de un sistema de sujeción orientado hacia atrás para niños de hasta dos años, siempre que el peso y la estatura del niño sean adecuados para un sistema de sujeción de niños orientado hacia atrás.

Si se infla el airbag frontal del acompañante, puede impactar con mucha fuerza en el sistema de sujeción para niños orientado hacia atrás, pudiendo desplazar o golpear el sistema y lesionar gravemente al niño.

Los sistemas de sujeción para niños orientados hacia atrás nunca deben colocarse orientados hacia delante.

Consulte siempre las instrucciones del fabricante del sistema de sujeción para niños antes de montarlo.

Si es absolutamente inevitable instalar un sistema de sujeción para niños orientado hacia atrás en el asiento del acompañante, desactive manualmente el sistema de airbag de acompañante.

☒ **Sistema de airbag frontal del acompañante desconectado** P. 51

■ Protección de niños de menor tamaño

Si un niño tiene al menos un año de edad y ha superado las limitaciones de peso y altura de un sistema de sujeción para niños orientado hacia atrás, el niño deberá viajar correctamente sujeto en un sistema de sujeción para niños orientado hacia delante firmemente asegurado hasta que supere las limitaciones de peso y altura de dicho sistema.



■ Colocación de un sistema de sujeción para niños orientado hacia delante

Recomendamos encarecidamente colocar en los asientos traseros los sistemas de sujeción para niños orientados hacia delante.

La colocación de un sistema de sujeción para niños orientado hacia delante en el asiento delantero puede ser peligrosa. Los asientos traseros son los lugares más seguros para los niños.

►► Protección de niños de menor tamaño

⚠ ADVERTENCIA

Si se coloca en el asiento delantero un sistema de sujeción infantil orientado hacia delante, podrían producirse lesiones graves o incluso mortales en caso de inflarse el airbag frontal.

Si necesita colocar en el asiento delantero un sistema de sujeción infantil orientado hacia delante, desplace el asiento hacia atrás todo lo que sea posible y sujete al niño correctamente.

Familiarícese con las leyes y normas relativas al uso de sistemas de sujeción para niños en vigor en la zona donde utiliza el vehículo, y siga las instrucciones del fabricante del sistema que emplea.

Selección de un sistema de sujeción de niños

Algunos sistemas de sujeción infantil son compatibles con anclaje inferior. Algunos disponen de una conexión de tipo rígido, mientras que otros son de tipo flexible. La facilidad de uso de ambos es similar. Algunos sistemas actuales y anteriores de sujeción para niños sólo se pueden instalar utilizando el cinturón de seguridad. Sea cual sea el tipo que elija, siga las instrucciones de uso y mantenimiento del fabricante del sistema de sujeción infantil, incluidas las fechas de caducidad recomendadas, así como las instrucciones de este manual. Una instalación adecuada es esencial para maximizar la seguridad del niño.

Es posible que el tipo flexible no esté disponible en su país.

En las posiciones de asiento y en los vehículos no equipados con anclajes inferiores, se puede instalar un sistema de sujeción infantil utilizando el cinturón de seguridad y una sujeción superior para mayor seguridad. Esto se debe a que todos los sistemas de sujeción infantil deben ir sujetos con el cinturón de seguridad cuando no se utiliza el sistema de anclaje inferior. Además, es posible que el fabricante del sistema de sujeción infantil aconseje utilizar un cinturón de seguridad para fijar un sistema de sujeción ISO FIX una vez que el niño alcance un peso determinado. Lea el manual del propietario del sistema de sujeción infantil para obtener las instrucciones de instalación correctas.

■ Consideración importante al seleccionar un sistema de sujeción para niños

Asegúrese de que el sistema de sujeción para niños cumple los tres requisitos siguientes:

- El sistema de sujeción para niños es del tipo y tamaño correctos para el niño.
- El sistema de sujeción para niños es del tipo correcto para el asiento del vehículo.
- El sistema de sujeción infantil cumple las normativas de seguridad. Se recomienda un sistema de sujeción infantil que cumpla el reglamento nº 44 de la Comisión Económica Europea para las Naciones Unidas o la normativa de los países en cuestión. Busque en la caja la marca de homologación del sistema y la declaración de cumplimiento del fabricante.

►► Selección de un sistema de sujeción de niños

La instalación de un sistema de sujeción de niños compatible con anclaje inferior es sencilla.

Los sistemas de sujeción de niños compatibles con anclaje inferior se han concebido para simplificar el proceso de instalación y reducir la probabilidad de lesiones producidas por una instalación incorrecta.

Información de adaptabilidad del sistema de sujeción para niños en varias posiciones del asiento

Hay disponibles varios tipos de sistemas de sujeción para niños. No todos los tipos son adecuados para su vehículo. Consulte la siguiente tabla para seleccionar la categoría de sistema de sujeción para niños que se puede utilizar en cada una de las posiciones de los asientos.

Excepto modelos de Brasil

Grupo de edades	Posición del asiento en el vehículo			
	Asiento delantero		Asiento exterior trasero	Asiento central trasero
	Posición del interruptor ON/OFF del airbag frontal del acompañante			
OFF	ON			
Hasta 2 años (~13 kg)	Baby-Safe Plus Original Honda ^{*1,*5} o Universal ^{*2,*5}	No lo utilice en el asiento delantero.	IL ^{*3} (Baby-Safe Plus Original Honda ^{*1}) o Universal ^{*2}	Baby-Safe Plus Original Honda ^{*1} o Universal ^{*2}
Mayor de 9 meses hasta 4 años (desde 9 a 18 kg)	Duo Plus Original Honda ^{*1,*5} o Universal ^{*2,*5,*6}	Duo Plus Original Honda ^{*1,*5} o Front Facing Universal ^{*2,*5,*6}	Duo Plus Original Honda ^{*1} o IUF ^{*4} o Universal ^{*2}	Duo Plus Original Honda ^{*1} o Universal ^{*2}
Mayor de 4 años hasta 12 años (desde 15 a 36 kg)	Universal ^{*2,*5,*6}	Sistema orientado hacia delante Universal ^{*2,*5,*6}	Universal ^{*2}	Universal ^{*2}

Descripción

*1: Disponible en algunos mercados

*2: Universal El sistema es adecuado y está homologado para su uso para niños de las respectivas edades.

Se puede utilizar en el asiento delantero o trasero si se instala de acuerdo con las instrucciones de fabricación, siguiendo la normativa de seguridad de tráfico.

NOTA: Al asegurar el sistema de sujeción para niños con el cinturón de seguridad, utilice solo el cinturón de seguridad equipado en el vehículo.

*3: IL Adecuado para sistemas de sujeción para niños ISO FIX específicos (CRS) que se indican en esta tabla.

*4: IUF Adecuado para sistemas de sujeción para niños ISO FIX orientados hacia delante de tipo universal homologados para su uso en este grupo de edad.

*5: Retrase al máximo el asiento delantero y ajuste el ángulo del respaldo del asiento delantero a su posición más vertical.

*6: Si no puede fijar el sistema de sujeción de niños de forma estable, ajuste el ángulo del respaldo del asiento para que quede paralelo a la parte posterior del sistema de sujeción para niños, pero manteniéndolo por delante del anclaje del hombro del cinturón de seguridad.

Modelos de Brasil

Grupo de edades	Posición del asiento en el vehículo				
	Asiento delantero*4		Asiento trasero exterior	Asiento trasero central	
	Posición del interruptor ON/OFF del airbag delantero del pasajero			Respaldo dividido	Respaldo de una pieza
	OFF	ON			
Hasta 1 año (~13 kg)	Baby-Safe Plus Original Honda*2 o Universal*1, *2	X	Baby-Safe Plus Original Honda o Universal*1	Baby-Safe Plus Original Honda o Universal*1	Baby-Safe Plus Original Honda
Mayor de 1 año hasta 4 años (desde 9 a 18 kg)	Duo Plus Original Honda*2 o Universal*1, *2, *3	Duo Plus Original Honda*2 o Sistema orientado hacia delante Universal*1, *2, *3	Duo Plus Original Honda o Universal*1	Duo Plus Original Honda o Universal*1	Duo Plus Original Honda
Mayor de 4 años hasta 7 años y 1/2	Universal*1, *2, *3	Sistema orientado hacia delante Universal*1, *2, *3	Universal*1	Universal*1	X
Mayor de 7 años y 1/2 hasta 10 años	Universal*1, *2, *3	Sistema orientado hacia delante Universal*1, *2, *3	Universal*1	Universal*1	X

Descripción

- Universal *1: El sistema es adecuado y está homologado para su uso para niños de las respectivas edades. Se puede utilizar en el asiento delantero o trasero si se instala de acuerdo con las instrucciones de fabricación, siguiendo la normativa de seguridad de tráfico.
- NOTA: Al asegurar el sistema de sujeción infantil con el cinturón de seguridad, utilice solo el cinturón de seguridad equipado en el vehículo.
- *2: Desplace el asiento delantero hacia atrás hasta el máximo y ajuste el ángulo del respaldo del asiento delantero a su posición más vertical.
- *3: Si no puede fijar el sistema de sujeción de niños de forma estable, ajuste el ángulo del respaldo del asiento para que quede paralelo a la parte posterior del sistema de sujeción de niños, pero manteniéndolo hacia delante del anclaje de ajuste del hombro.
- *4: Puede poner el sistema de sujeción de niños en el asiento del acompañante SOLO si todos los asientos traseros están ocupados con otros niños. Si no es así, estará infringiendo las normas.
- X: Posición de asiento no adecuada para niños en este grupo de edad.

 Atención

Para obtener más información sobre cómo sujetar a los niños con el sistema de sujeción infantil o con el sistema Original Honda o Universal*1, consulte el manual proporcionado por el fabricante del sistema de sujeción infantil.

Instalación de un sistema de sujeción de niños compatible con anclaje inferior

Se puede instalar un sistema de sujeción infantil compatible con anclaje inferior en cualquiera de los dos asientos traseros exteriores. Un sistema de sujeción infantil se fija a los anclajes inferiores con el tipo de conectores rígido o flexible.

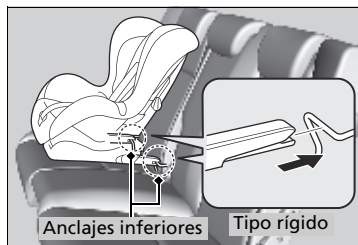
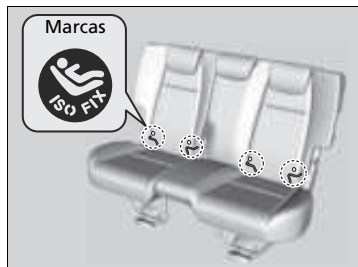

1. Localice los anclajes inferiores debajo de las marcas.
 2. Asegúrese de bloquear el respaldo del asiento en posición vertical.
 3. Baje la cabecera a su posición más baja.
4. Coloque el sistema de sujeción para niños en el asiento del vehículo y después fíjelo a los anclajes inferiores según las instrucciones del sistema de sujeción para niños.
 - Cuando instale el sistema de sujeción para niños, asegúrese de que los anclajes inferiores no están obstruidos por el cinturón de seguridad o cualquier otro objeto.

► Instalación de un sistema de sujeción de niños compatible con anclaje inferior

⚠ ADVERTENCIA

No instale nunca dos sistemas de sujeción infantil al mismo anclaje. En una colisión, es posible que un anclaje no sea suficientemente fuerte para mantener los acoplamientos de dos sistemas de sujeción infantil y se puede romper, causando lesiones graves o la muerte.

Algunos sistemas de sujeción para niños disponen de copas de guía opcionales, que impiden posibles daños en la superficie del asiento. Siga las instrucciones del fabricante cuando utilice las copas de guía, y fíjelas a los anclajes inferiores como se muestra en la imagen.

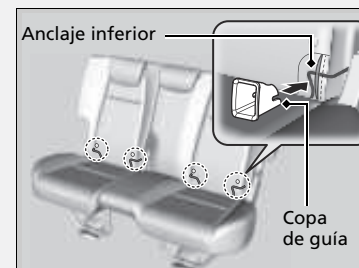

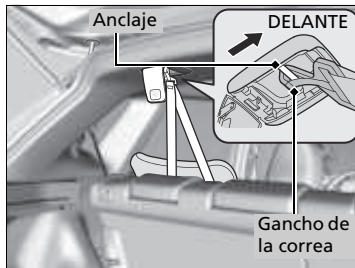
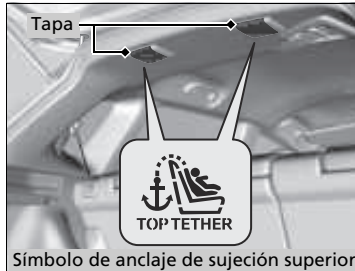
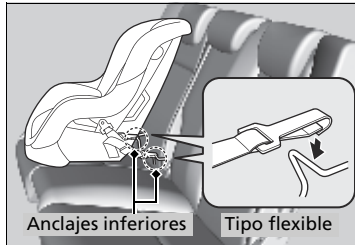

5. Abra la tapa del anclaje.
6. Dirija la correa de sujeción por encima del respaldo. Asegúrese de que la correa no esté retorcida.
7. Sujete el gancho de la correa en el anclaje.
8. Ajuste la correa siguiendo las instrucciones del fabricante del sistema de sujeción para niños.
9. Asegúrese de que el sistema de sujeción para niños esté firmemente sujeto balanceándolo hacia delante, atrás y lateralmente; deberá notarse poco movimiento.
10. Asegúrese de que los cinturones sin usar que estén al alcance de un niño estén enganchados, con el retractor de bloqueo* activado, totalmente retraídos y bloqueados.

► Instalación de un sistema de sujeción de niños compatible con anclaje inferior

Para la seguridad del niño, cuando use un sistema de sujeción infantil mediante el sistema de anclaje inferior, asegúrese de que el sistema de sujeción infantil esté debidamente sujeto al vehículo. Un sistema de sujeción para niños que no esté debidamente sujeto no protegerá adecuadamente al niño en caso de accidente y puede causar lesiones al niño y a otros ocupantes del vehículo.

Es posible que el tipo flexible no esté disponible en su país.

ADVERTENCIA: No utilice nunca un gancho que no incluya un símbolo de anclaje de sujeción superior al fijar un sistema de sujeción para niños.

* No disponible en todos los modelos

Instalación de un sistema de sujeción de niños con cinturón de seguridad de tres puntos

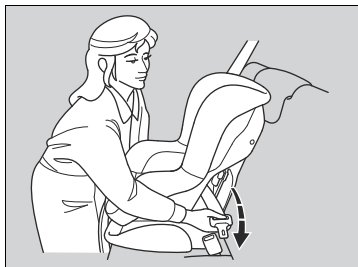

1. Asegúrese de bloquear el respaldo del asiento en posición vertical.
2. Baje la cabecera a su posición más baja.
3. Coloque el sistema de sujeción para niños en el asiento del vehículo.
4. Pase el cinturón de seguridad por el sistema de sujeción para niños siguiendo las instrucciones del fabricante del sistema e introduzca la hebilla en el enganche.
 - Introduzca completamente la hebilla hasta que se escuche un clic.
5. Empuje hacia abajo la lengüeta. Pase la parte del hombro del cinturón por la ranura lateral del sistema de sujeción.

► Instalación de un sistema de sujeción de niños con cinturón de seguridad de tres puntos

Cinturón de seguridad de tres puntos con retractor de bloqueo

Para comprobar si el cinturón de seguridad de tres puntos está equipado con retractor bloqueable, extraiga completamente la parte de la cadera del cinturón de seguridad de tres puntos, deje que el cinturón se retraiga lentamente y, a continuación, vuelva a extraer lentamente el cinturón. Si el cinturón se bloquea, está bloqueado con retractor bloqueable.

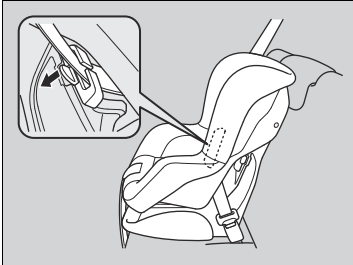
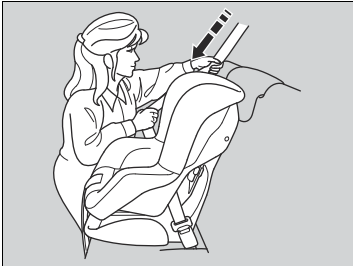

Cinturón de seguridad de tres puntos con retractor de bloqueo

6. Tire lentamente de la parte del hombro del cinturón completamente hasta el máximo. De este modo se activa el retractor de bloqueo.

7. Deje el cinturón de seguridad completamente enrollado en el retractor e intente extraerlo para asegurarse de que el retractor está bloqueado.

- Si es posible extraer el cinturón del hombro, el retractor de bloqueo no está activado. Extraiga completamente el cinturón de seguridad y repita los pasos 4 a 6.

8. Tome la parte del hombro del cinturón de seguridad cerca de la hebilla y tire hacia arriba para eliminar cualquier holgura de la parte de la cadera del cinturón.

- Al hacerlo, coloque su peso sobre el sistema de sujeción para niños y empujelo en el asiento del vehículo.

9. Coloque el cinturón correctamente. Asegúrese de que el cinturón no esté retorcido.

- Mientras tira de la lengüeta hacia abajo, tire hacia arriba de la parte superior del hombro para eliminar cualquier holgura del cinturón.

► Instalación de un sistema de sujeción de niños con cinturón de seguridad de tres puntos

Un sistema de sujeción para niños que no esté debidamente sujeto no protegerá adecuadamente al niño en caso de accidente y puede causar lesiones al niño y a otros ocupantes del vehículo.

Cinturón de seguridad de tres puntos con retractor bloqueable

Una vez que el sistema de sujeción para niños esté correctamente instalado, compruebe si el retractor de bloqueo está activado y que el cinturón se retrae y bloquea correctamente. Para desactivar un retractor de bloqueo, libere el enganche y deje que el cinturón de seguridad se enrolle del todo.

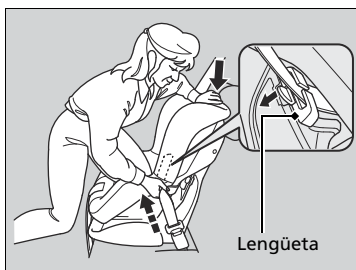

Cinturón de seguridad de tres puntos sin retractor bloqueable

6. Tome la parte del hombro del cinturón cerca de la hebilla y tire hacia arriba para eliminar cualquier holgura de la parte de la cadera del cinturón.
 - Al hacerlo, coloque su peso sobre el sistema de sujeción para niños y empújelo en el asiento del vehículo.
7. Coloque correctamente el cinturón y empuje la lengüeta hacia arriba. Asegúrese de que el cinturón no esté retorcido.
 - Mientras tira de la lengüeta hacia abajo, tire hacia arriba de la parte superior del hombro para eliminar cualquier holgura del cinturón.
8. Vaya al paso 10.

Todos los modelos

10. Asegúrese de que el sistema de sujeción para niños esté firmemente sujeto balanceándolo hacia delante, atrás y lateralmente; deberá notarse poco movimiento.
11. Asegúrese de que los cinturones sin usar que estén al alcance de un niño estén enganchados.

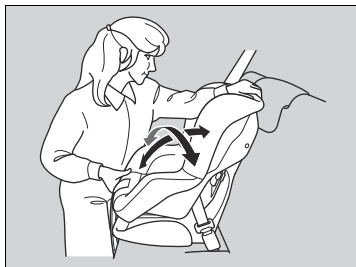

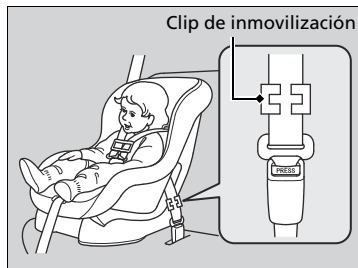

Cinturón de seguridad de tres puntos sin retractor bloqueable

Si el sistema de sujeción para niños no dispone de un mecanismo de sujeción del cinturón, instale un clip de inmovilización en el cinturón de seguridad.

Después de realizar los pasos 1 a 5, tire de la parte del hombro del cinturón y asegúrese de que no haya holgura en la parte de la cadera.

6. Sujete con firmeza el cinturón cerca de la hebilla. Mantenga sujetas las dos partes del cinturón para que no se deslicen por la hebilla. Desabroche el cinturón de seguridad.
7. Instale el clip de inmovilización como se muestra en la imagen. Coloque el clip lo más cerca posible de la hebilla.
8. Introduzca la hebilla en el enganche. Vaya a los pasos 10 y 11.

Seguridad adicional con una correa

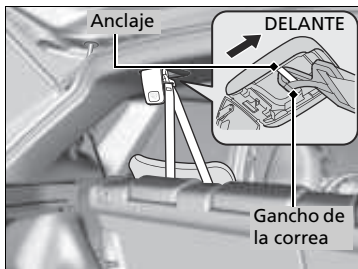

Se proporcionan dos puntos de anclaje de sujeción en el techo para los asientos traseros exteriores. Si dispone de un sistema de sujeción infantil que incluye una correa de sujeción pero que se puede instalar con cinturón de seguridad, puede utilizar la correa para obtener una mayor seguridad.

1. Localice el punto de anclaje de la correa de sujeción correspondiente.
2. Baje la cabecera a su posición más baja.
3. Abra la tapa del anclaje.
4. Dirija la correa de sujeción por encima del respaldo. Asegúrese de que la correa no esté retorcida.
5. Sujete el gancho de la correa en el anclaje.
6. Ajuste la correa siguiendo las instrucciones del fabricante del sistema de sujeción para niños.

Seguridad adicional con una correa

ADVERTENCIA: Los sistemas de sujeción para niños están diseñados para soportar solamente la carga impuesta por sujeciones de niños correctamente instaladas. En ningún caso deberán usarse para cinturones de seguridad de adultos, arneses ni para fijar otros elementos de equipamiento al vehículo.

Utilice siempre una correa de sujeción para sistemas de sujeción infantil orientados hacia delante al usar el cinturón de seguridad o los anclajes inferiores.

Seguridad de los niños mayores

Protección de niños mayores

En las siguientes páginas se proporcionan instrucciones para la comprobación del ajuste adecuado del cinturón de seguridad, la elección del cojín elevador si es necesario utilizarlo y las precauciones a tener en cuenta si un niño debe sentarse delante.

Comprobación del ajuste del cinturón de seguridad

Si el niño ya es demasiado grande para utilizar un sistema de sujeción para niños, sujételo en uno de los asientos traseros con el cinturón de seguridad de tres puntos. Compruebe que el niño se sienta con la espalda recta y bien apoyada en el respaldo y luego hágase las preguntas siguientes.

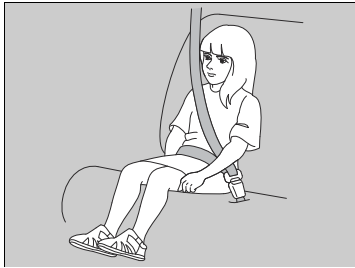

Lista de comprobación

- ¿El niño puede doblar las rodillas cómodamente por el borde del asiento?
- ¿La sección del hombro del cinturón de seguridad pasa entre el cuello y el brazo del niño?
- ¿La sección de la cadera del cinturón de seguridad está lo más baja posible, y toca los muslos del niño?
- ¿Podrá el niño permanecer sentado de esta manera durante todo el trayecto?

Si responde afirmativamente a todas estas preguntas, el niño ya puede utilizar el cinturón de seguridad de tres puntos correctamente. Si la respuesta es no a alguna de las preguntas, el niño debe sentarse en un cojín elevador hasta que el cinturón de seguridad se ajuste correctamente sin un cojín elevador.

CONTINUA

Seguridad de los niños mayores

⚠ ADVERTENCIA

Si permite que un niño de hasta 12 años de edad se siente delante, el niño puede sufrir lesiones graves o incluso mortales en caso de inflarse el airbag frontal del acompañante.

Si un niño mayor debe viajar delante, mueva el asiento del vehículo lo más atrás posible, haga que el niño se siente correctamente y lleve el cinturón de seguridad de forma adecuada, utilizando un cojín elevador si es necesario.

Cojines elevadores

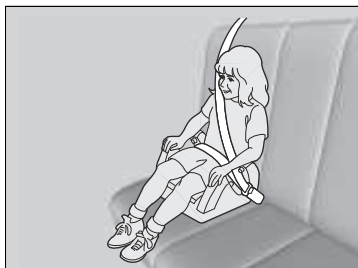

Si no se puede utilizar correctamente un cinturón de seguridad de tres puntos, siente al niño en un cojín elevador en el asiento trasero. Por la seguridad del niño, compruebe que el niño cumple las recomendaciones del fabricante del cojín de seguridad.

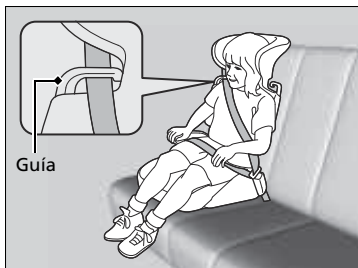

Hay disponible un respaldo para un elevador determinado. Instale el respaldo en el elevador y ajústelo al asiento del vehículo siguiendo las instrucciones del fabricante del elevador. Asegúrese de que el cinturón de seguridad pasa correctamente por la guía del hombro del respaldo y que el cinturón no toca ni cruza el cuello del niño.

Cojines elevadores

Para montar un cojín elevador, siga las instrucciones del mismo.

Hay cojines elevadores de tipo alto y bajo. Elija un cojín elevador que permita al niño utilizar el cinturón de seguridad correctamente.

Recomendamos usar un elevador con respaldo puesto que es más sencillo ajustar el cinturón de seguridad de tres puntos.

■ Protección de niños de mayor tamaño - Comprobaciones finales

En los asientos traseros del vehículo es donde los niños pueden ir sujetos adecuadamente. Si en alguna ocasión debe llevar a un grupo de niños, y uno de ellos debe sentarse delante:

- Asegúrese de leer y entender perfectamente las instrucciones y la información de seguridad que contiene este manual.
- Desplace el asiento del acompañante hacia atrás todo lo que sea posible.
- Compruebe que el niño se sienta con la espalda recta y bien apoyada en el respaldo del asiento.
- Compruebe que el cinturón de seguridad está colocado correctamente para que el niño esté bien sujeto en el asiento.

■ Supervisión de los niños a bordo

Recomendamos encarecidamente que esté pendiente de los niños que viajen a bordo. Hasta los niños mayores y más formales necesitan en ocasiones que se les recuerde que deben sentarse bien y abrocharse los cinturones de seguridad.

Monóxido de carbono

Los gases de escape del motor de este vehículo contienen monóxido de carbono, un gas incoloro, inodoro y altamente tóxico. Mientras se asegure de que el vehículo recibe el mantenimiento adecuado, el monóxido de carbono no pasará al habitáculo.

■ Asegúrese de que el sistema de escape es inspeccionado para comprobar si presenta fugas siempre que:

- El sistema de escape produzca ruidos anómalos.
- El sistema de escape pueda estar dañado.
- Se eleve el vehículo para realizar un cambio de aceite.

Si pone en marcha el vehículo con el maletero abierto, la corriente de aire puede hacer que entren gases de escape al habitáculo, lo que supone una situación peligrosa. Si debe conducir con el maletero abierto, abra todas las ventanillas y ajuste el sistema de calefacción y refrigeración*/sistema de aire acondicionado* como se indica a continuación.

1. Seleccione el modo de aire fresco.
2. Seleccione la modalidad .
3. Ajuste el ventilador a velocidad alta.
4. Ajuste el control de temperatura a una temperatura agradable.

Ajuste el sistema de calefacción y refrigeración*/sistema de aire acondicionado* del mismo modo que si se sentara en el vehículo estacionado con el motor en marcha.

Monóxido de carbono

⚠ ADVERTENCIA

Los gases de monóxido de carbono son tóxicos.

Respirarlo puede provocar pérdida del conocimiento e incluso la muerte.

Evite los lugares cerrados o las actividades en que pueda verse expuesto al monóxido de carbono.

Un lugar cerrado como una cochera se puede llenar de monóxido de carbono con rapidez.

No tenga el motor en marcha con la puerta de la cochera cerrada. Incluso si la puerta de la cochera está abierta, saque el vehículo de la cochera en cuanto arranque el motor.

Ubicaciones de las etiquetas

Estas etiquetas se encuentran en las ubicaciones señaladas. Le advierten sobre posibles riesgos que pueden causar lesiones graves o incluso mortales. Lea estas etiquetas atentamente.

Si una etiqueta se desprende o no puede leerse fácilmente, póngase en contacto con un concesionario para que la sustituyan.

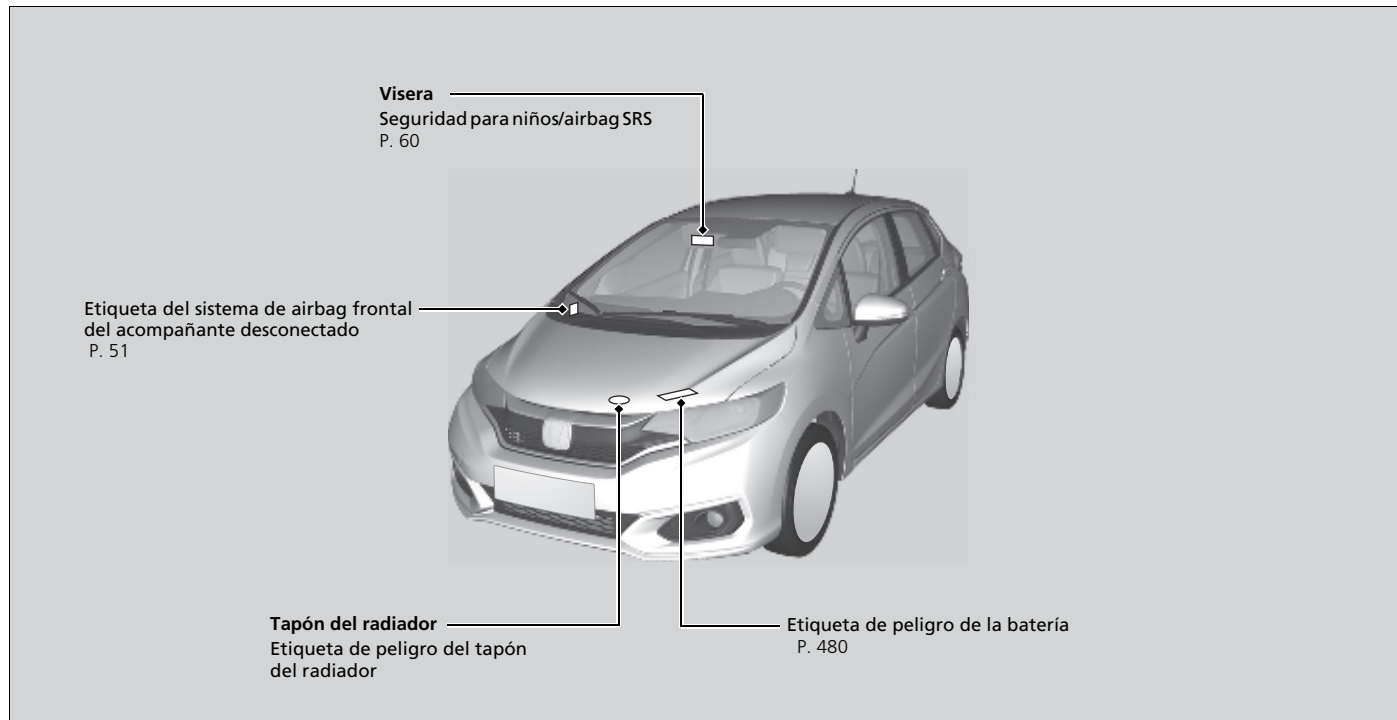







Tablero de instrumentos





En este capítulo se describen los botones, los indicadores y los medidores que se utilizan durante el manejo.

Indicadores	82
Mensajes de advertencia e información de la pantalla de información*	93
Medidores y pantallas	
Medidores	95
Pantalla de información	96





* No disponible en todos los modelos

Indicador	Nombre	Encendido/parpadeando	Explicación
 (Rojo)	Indicador de freno de estacionamiento y del sistema de frenos (rojo)	<ul style="list-style-type: none"> Se enciende durante unos segundos cuando se gira el interruptor de encendido a la posición CONTACTO ^{*1}, y se desconecta al soltar el freno de mano. Se enciende cuando el freno de estacionamiento está aplicado y se apaga cuando se suelta. Se enciende cuando el nivel del líquido de frenos es bajo. Se enciende si el sistema de frenos presenta algún problema. Suena el aviso acústico y se enciende el indicador si conduce con el freno de estacionamiento aplicado parcialmente. 	<ul style="list-style-type: none"> Se enciende durante el manejo - Asegúrese de que el freno de estacionamiento está liberado. Compruebe el nivel del líquido de frenos. <ul style="list-style-type: none"> ➤ Qué hacer cuando se enciende el indicador durante la conducción P. 510 Se enciende junto con el indicador ABS - El vehículo debe ser inspeccionado en un concesionario. <ul style="list-style-type: none"> ➤ Si se enciende el indicador del sistema de frenos (rojo) P. 510
 (Ámbar)	Indicador del sistema de frenos (ámbar)	<ul style="list-style-type: none"> Se enciende durante unos segundos al girar el interruptor de encendido a CONTACTO ^{*1} y luego se apaga. Se enciende si algún sistema relacionado con la frenada, distinto del sistema de frenos convencional, presenta algún problema. 	<ul style="list-style-type: none"> Permanece encendido - El vehículo debe ser inspeccionado en un concesionario.
	Indicador de presión baja de aceite	<ul style="list-style-type: none"> Se enciende cuando gira el interruptor de encendido a la posición de CONTACTO ^{*1} y se apaga cuando arranca el motor. Se enciende cuando la presión de aceite del motor es baja. 	<ul style="list-style-type: none"> Se enciende durante el manejo - Deténgase inmediatamente en un lugar seguro. <ul style="list-style-type: none"> ➤ Si se enciende el indicador de presión baja de aceite P. 509







*1: Los modelos con sistema de acceso sin llave tienen un botón **ENGINE START/STOP** en lugar de un interruptor de encendido.

Indicador	Nombre	Encendido/parpadeando	Explicación
	Testigo de averías	<ul style="list-style-type: none"> • Se enciende cuando se gira el interruptor de encendido a CONTACTO ^{*1} y se apaga cuando arranca el motor o transcurridos varios segundos si el vehículo no arranca. • Se enciende si el sistema de control de emisiones presenta algún problema. • Parpadea cuando se detecta un fallo de encendido en los cilindros del motor. 	<ul style="list-style-type: none"> • Se enciende durante el manejo - El vehículo debe ser inspeccionado en un concesionario. • Muestra el estado de autocomprobación de la diagnosis del sistema de control de emisiones. • Parpadea durante el manejo - Deténgase en un lugar seguro donde no haya objetos inflamables. Pare el motor durante 10 minutos como mínimo y espere a que se enfríe. Luego lleve el vehículo a un concesionario. <ul style="list-style-type: none"> ☒ Si se enciende o parpadea el testigo de averías P. 510
	Indicador del sistema de carga	<ul style="list-style-type: none"> • Se enciende cuando gira el interruptor de encendido a la posición de CONTACTO ^{*1} y se apaga cuando arranca el motor. • Se enciende cuando la batería no se carga. 	<ul style="list-style-type: none"> • Se enciende durante el manejo - Desconecte el sistema de calefacción y refrigeración*/sistema de aire acondicionado* y el desempañador trasero para reducir el consumo de electricidad. <ul style="list-style-type: none"> ☒ Si se enciende el indicador del sistema de carga P. 509
	Indicador de posición de la palanca de cambios*	<ul style="list-style-type: none"> • Indica la posición actual de la palanca de cambios. 	<ul style="list-style-type: none"> ☒ Cambio P. 398, 401





*1: Los modelos con sistema de acceso sin llave tienen un botón **ENGINE START/STOP** en lugar de un interruptor de encendido.

Indicador	Nombre	Encendido/parpadeando	Explicación
	Indicador de la caja de cambios*	<ul style="list-style-type: none"> • Parpadea si la caja de cambios presenta algún problema. 	<ul style="list-style-type: none"> • Parpadea durante el manejo - Evite las aceleraciones y los arranques bruscos. El vehículo debe ser inspeccionado en un concesionario de inmediato.
	M Indicador (modalidad de cambio manual de 7 velocidades)/indicador de la palanca de cambios*	<ul style="list-style-type: none"> • Se enciende al aplicar el modo de cambio manual de 7 velocidades. 	<p>➤ Modo de cambio manual de 7 velocidades P. 403</p>
	Indicador de recordatorio del cinturón de seguridad	<ul style="list-style-type: none"> • Se enciende y suena el aviso acústico si no lleva puesto el cinturón de seguridad cuando gira el interruptor de encendido a la posición de CONTACTO ^{*1}. • Si el acompañante no lleva el cinturón de seguridad, el indicador se enciende unos segundos más tarde. • Parpadea durante la conducción si usted o el acompañante no llevan abrochado el cinturón de seguridad. El aviso acústico suena y el indicador parpadea a intervalos regulares. 	<ul style="list-style-type: none"> • El aviso acústico deja de sonar y el indicador se apaga cuando usted y el acompañante se abrochan los cinturones de seguridad. • Permanece encendido después de que usted y el acompañante se hayan abrochado los cinturones de seguridad - Puede que se haya producido un error de detección en el sensor. El vehículo debe ser inspeccionado en un concesionario. <ul style="list-style-type: none"> ➤ Recordatorio del cinturón de seguridad P. 37







*1: Los modelos con sistema de acceso sin llave tienen un botón **ENGINE START/STOP** en lugar de un interruptor de encendido.

Indicador	Nombre	Encendido/parpadeando	Explicación
	Indicador de combustible bajo	<p>Excepto modelos de Brasil y Paraguay</p> <ul style="list-style-type: none"> Se enciende cuando queda poco combustible (aproximadamente 5,3 litros). <p>Modelos de Brasil y Paraguay</p> <ul style="list-style-type: none"> Se enciende cuando queda poco combustible (aproximadamente 6,6 litros). Parpadea si el indicador de combustible presenta algún problema. 	<ul style="list-style-type: none"> Se enciende - Debe suministrar combustible lo antes posible. Parpadea - El vehículo debe ser inspeccionado en un concesionario.
	Indicador del sistema de frenos antibloqueo (ABS)	<ul style="list-style-type: none"> Se enciende durante unos segundos al girar el interruptor de encendido a CONTACTO *1 y luego se apaga. Si se enciende en cualquier otro momento, significa que el ABS presenta algún problema. 	<ul style="list-style-type: none"> Permanece encendido - El vehículo debe ser inspeccionado en un concesionario. Cuando este indicador está encendido, los frenos del vehículo funcionan con normalidad pero no se dispone de función antibloqueo. <p> Sistema de frenos antibloqueo (ABS) P. 417</p>
	Indicador del sistema de sujeción suplementario	<ul style="list-style-type: none"> Se enciende durante unos segundos al girar el interruptor de encendido a CONTACTO *1 y luego se apaga. Se enciende si se detecta algún problema en cualquiera de estos elementos: <ul style="list-style-type: none"> - Sistema de sujeción suplementario - Sistema de los airbags laterales* - Sistema de los airbags de cortina* - Tensor de cinturón de seguridad 	<ul style="list-style-type: none"> Permanece encendido o no se llega a encender - El vehículo debe ser inspeccionado en un concesionario.

*1: Los modelos con sistema de acceso sin llave tienen un botón **ENGINE START/STOP** en lugar de un interruptor de encendido.



Indicador	Nombre	Encendido/parpadeando	Explicación
	Indicador de puertas y maletero abiertos	<ul style="list-style-type: none"> Se enciende durante unos segundos cuando gira el interruptor de encendido a la posición de CONTACTO II*1 y después se apaga. Se enciende si alguna de las puertas o el maletero no están bien cerrados. Suena el aviso acústico y el indicador se enciende si se abre cualquier puerta o el maletero durante la conducción. 	<ul style="list-style-type: none"> Se apaga cuando todas las puertas y el maletero están cerrados.
 	Indicador On/Off de airbag de acompañante	<ul style="list-style-type: none"> Los testigos se encienden durante unos segundos cuando gira el interruptor de encendido a la posición de CONTACTO II*1 y, tras una comprobación del sistema, se apagan. Cuando el airbag del acompañante está activado: El indicador ON se enciende de nuevo y permanece encendido durante unos 60 segundos. Cuando el airbag de acompañante está desactivado: El indicador OFF se enciende de nuevo y permanece encendido. Es un recordatorio de que el airbag de acompañante está desactivado. 	<ul style="list-style-type: none"> ➤ Sistema de airbag frontal del acompañante desconectado P. 51
	Indicador del sistema de servodirección eléctrica (EPS)	<ul style="list-style-type: none"> Se enciende cuando gira el interruptor de encendido a la posición de CONTACTO II*1 y se apaga cuando arranca el motor. Se enciende si el sistema EPS presenta algún problema. 	<ul style="list-style-type: none"> • Permanece encendido o no se llega a encender - El vehículo se deberá inspeccionar en un concesionario. <ul style="list-style-type: none"> ➤ Si se enciende el indicador del sistema de servodirección eléctrica (EPS) P. 511

*1: Los modelos con sistema de acceso sin llave tienen un botón **ENGINE START/STOP** en lugar de un interruptor de encendido.



Indicador	Nombre	Encendido/parpadeando	Explicación
	Indicadores de los intermitentes y de las luces de emergencia	<ul style="list-style-type: none"> • Parpadea cuando acciona la palanca del intermitente. • Parpadea con todas las demás señales si oprime el botón de las luces de advertencia. <p>Modelos con señal de parada de emergencia</p> <ul style="list-style-type: none"> • Parpadea junto con todos los intermitentes cuando se pisa el pedal del freno mientras se conduce a alta velocidad. 	<ul style="list-style-type: none"> • No parpadea o parpadea con rapidez - Se ha fundido la bombilla de un intermitente. Cambie la bombilla de inmediato. <ul style="list-style-type: none"> ☒ Reemplazo de bombillas P. 457, 458, 461, 462 ☒ Señal de parada de emergencia P. 419
	Indicador del sistema auxiliar de estabilidad del vehículo (VSA)*	<ul style="list-style-type: none"> • Se enciende durante unos segundos al girar el interruptor de encendido a CONTACTO *¹ y luego se apaga. • Parpadea cuando el sistema VSA está activo. • Se enciende si el sistema VSA presenta algún problema. 	<ul style="list-style-type: none"> • Permanece encendido - Haga que revisen el vehículo en un concesionario. <ul style="list-style-type: none"> ☒ Sistema auxiliar de estabilidad del vehículo (VSA)* P. 411
	Indicador OFF del sistema auxiliar de estabilidad del vehículo (VSA)*	<ul style="list-style-type: none"> • Se enciende durante unos segundos al girar el interruptor de encendido a CONTACTO *¹ y luego se apaga. • Se enciende cuando se desactiva el sistema VSA®. 	<ul style="list-style-type: none"> ☒ Activación y desactivación del VSA P. 412
	Indicador de temperatura alta (rojo)	<ul style="list-style-type: none"> • Se enciende durante unos segundos al girar el interruptor de encendido a CONTACTO *¹ y luego se apaga. • Parpadea cuando sube la temperatura del refrigerante del motor y permanece encendido si la temperatura sigue subiendo. 	<ul style="list-style-type: none"> • Se apaga y se enciende en azul cuando la temperatura del refrigerante del motor es baja. • Parpadea durante la conducción - Conduzca lentamente para evitar el sobrecalentamiento. • Se mantiene encendido durante la conducción - Pare inmediatamente en un lugar seguro y deje enfriar el motor. <ul style="list-style-type: none"> ☒ Sobrecalentamiento P. 507

*1: Los modelos con sistema de acceso sin llave tienen un botón **ENGINE START/STOP** en lugar de un interruptor de encendido.

* No disponible en todos los modelos

Indicador	Nombre	Encendido/parpadeando	Explicación
	Indicador de temperatura baja (azul)	<ul style="list-style-type: none"> Se enciende cuando la temperatura del refrigerante del motor es baja. 	<ul style="list-style-type: none"> Si el testigo permanece encendido después de que el motor haya alcanzado la temperatura normal de funcionamiento, es posible que haya un problema con los sensores de temperatura. Lleve el vehículo a un concesionario para que lo revisen.
	Indicador del sistema inmovilizador	<ul style="list-style-type: none"> Se enciende brevemente al girar el interruptor de encendido a CONTACTO II*1 y luego se apaga. Se enciende si el sistema inmovilizador no es capaz de reconocer la información de la llave. 	<ul style="list-style-type: none"> Parpadea - Modelos sin sistema de acceso sin llave No se puede arrancar el motor. Gire el interruptor de encendido a BLOQUEO 0, retire la llave, vuelva a introducirla y gírela a CONTACTO II de nuevo. Modelos con sistema de acceso sin llave No se puede arrancar el motor. Pase la modalidad de alimentación a VEHÍCULO APAGADO (BLOQUEO) y después seleccione de nuevo la modalidad CONTACTO. Parpadea repetidamente - Puede que el sistema no funcione bien. El vehículo debe ser inspeccionado en un concesionario. No intente modificar este sistema ni agregarle otros dispositivos. Se pueden producir problemas eléctricos.

*1: Los modelos con sistema de acceso sin llave tienen un botón **ENGINE START/STOP** en lugar de un interruptor de encendido.

Indicador	Nombre	Encendido/parpadeando	Explicación
<p>Modelos con medidor ambiental</p>  <p>Indicador</p> <p>Modelos sin medidor ambiental</p>  <p>Indicador</p>	<p>Testigo de la alarma del sistema de seguridad*</p>	<ul style="list-style-type: none"> • Parpadea cuando la alarma del sistema de seguridad se ha activado. 	<p>➤ Alarma del sistema de seguridad* P. 131</p>

* No disponible en todos los modelos

Indicador	Nombre	Encendido/parpadeando	Explicación
	Indicador de las luces de carretera	<ul style="list-style-type: none"> Se enciende cuando las luces de carretera están encendidas. 	—
	Indicador de luces encendidas	<ul style="list-style-type: none"> Se enciende siempre que el interruptor de luces está activado o en la posición AUTO[*] cuando las luces exteriores están encendidas. 	<ul style="list-style-type: none"> Si retira la llave del interruptor de encendido mientras las luces exteriores están encendidas, sonará un aviso acústico al abrir la puerta del conductor.
	Indicador de las luces antiniebla*	<ul style="list-style-type: none"> Se enciende cuando las luces antiniebla están encendidas. 	—
	Indicador de control de luces*	<ul style="list-style-type: none"> Se enciende si los faros LED presentan algún problema. 	<ul style="list-style-type: none"> El vehículo debe ser inspeccionado en un concesionario.
	Indicador de modo ECON*	<ul style="list-style-type: none"> Se enciende durante unos segundos al girar el interruptor de encendido a CONTACTO ^{*1} y luego se apaga. Se enciende cuando se pulsa el botón ECON. 	<ul style="list-style-type: none"> ➤ Botón ECON* P. 407
	Indicador CRUISE MAIN *	<ul style="list-style-type: none"> Se enciende cuando se oprime el botón CRUISE. 	<ul style="list-style-type: none"> ➤ Control de cruce* P. 408
	Indicador CRUISE CONTROL *	<ul style="list-style-type: none"> Se enciende si se ha programado una velocidad para el control de cruce. 	<ul style="list-style-type: none"> ➤ Control de cruce* P. 408

*1: Los modelos con sistema de acceso sin llave tienen un botón **ENGINE START/STOP** en lugar de un interruptor de encendido.

Indicador	Nombre	Encendido/parpadeando	Explicación
	Indicador de servicio necesario*	<ul style="list-style-type: none"> Se enciende durante unos segundos cuando gira el interruptor de encendido a la posición de CONTACTO y después se apaga. Se enciende cuando está próximo el mantenimiento programado. 	<p> Recordatorio de servicio* P. 433</p>
	Indicador del sistema de acceso sin llave*	<ul style="list-style-type: none"> Se enciende durante unos segundos cuando se cambia la modalidad a CONTACTO. Se enciende en cuanto se detecta un problema en el sistema de acceso sin llave o en el sistema de arranque sin llave. 	<ul style="list-style-type: none"> Permanece encendido o no se llega a encender - El vehículo debe ser inspeccionado en un concesionario.
	Indicador del sistema de arranque*	<ul style="list-style-type: none"> Se enciende cuando la modalidad de alimentación se pasa a CONTACTO y se apaga al arrancar el motor. Aparece si el sistema de arranque tiene algún problema. 	<ul style="list-style-type: none"> Como medida temporal, mantenga pulsado el botón ENGINE START/STOP durante un máximo de 15 segundos mientras pisa los pedales del freno y el embrague (solo caja de cambios manual) y arranca manualmente el motor. El vehículo debe ser inspeccionado en un concesionario.
	Indicador de cambio a estacionamiento*	<ul style="list-style-type: none"> Aparece al oprimir el botón ENGINE START/STOP para parar el motor <u>sin</u> que la palanca de cambios esté en la posición . 	<ul style="list-style-type: none"> Pulse el botón ENGINE START/STOP dos veces después de colocar la palanca de cambios en la posición .
	Indicador de giro del volante*	<ul style="list-style-type: none"> Se enciende cuando el volante está bloqueado. 	<ul style="list-style-type: none"> Mueva el volante a la izquierda y a la derecha mientras pulsa el botón ENGINE START/ STOP.

* No disponible en todos los modelos

Indicador	Nombre	Encendido/parpadeando	Explicación
	Indicador de precalentamiento*	<ul style="list-style-type: none"> Se enciende si es necesario precalentar el combustible cuando se gira el interruptor de encendido a CONTACTO (II), y después permanece encendido mientras el combustible se está calentando. Se apaga cuando el motor esté listo para arrancarse. 	<ul style="list-style-type: none"> Se enciende - No arranque el motor hasta que no se apague el testigo. ➤ Arranque del motor P. 389, 393
PGM-FI	Indicador PGM-FI*	<ul style="list-style-type: none"> Se enciende si el sistema de control del motor presenta algún problema. Se enciende si el motor no se arranca con una temperatura ambiente muy baja. 	<ul style="list-style-type: none"> ➤ Si se enciende el indicador PGM-FI P. 511 Puede que haya un problema con la pieza que calienta el combustible. El vehículo debe ser inspeccionado en un concesionario.
ECO	Indicador de modo ECO*	<ul style="list-style-type: none"> Se enciende cuando el motor funciona en su gama más económica. 	—



Mensajes de advertencia e información de la pantalla de información*

Los siguientes mensajes aparecen solo en la pantalla de información.

Excepto modelos de Brasil y Paraguay



Mensaje	Condición	Explicación
	<ul style="list-style-type: none"> • Aparece si se presenta algún problema en el sensor de la batería. 	<ul style="list-style-type: none"> • Permanece encendido - El vehículo debe ser inspeccionado en un concesionario.

Modelos con sistema de acceso sin llave

Mensaje	Condición	Explicación
	<ul style="list-style-type: none"> • Aparece al cerrar la puerta con la modalidad de alimentación en CONTACTO sin que el control a distancia de acceso sin llave esté en el interior del vehículo. 	<ul style="list-style-type: none"> • Desaparece al volver a introducir el control a distancia de acceso sin llave en el interior del vehículo y cerrar la puerta.
	<ul style="list-style-type: none"> • Aparece cuando la pila del control a distancia de acceso sin llave se está agotando. 	<ul style="list-style-type: none"> • Reemplace la pila tan pronto como sea posible. <ul style="list-style-type: none"> ► Sustitución de la pila de botón P. 481

* No disponible en todos los modelos

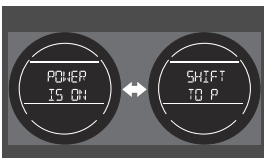
Modelos de México con sistema de acceso sin llave

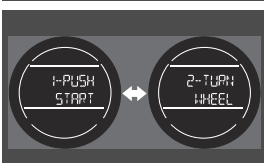
Mensaje	Condición	Explicación
	<ul style="list-style-type: none"> • Aparece si pulsa el botón ENGINE START/STOP para parar el motor sin que la palanca de cambios esté en la posición P. 	<ul style="list-style-type: none"> • Pulse el botón ENGINE START/STOP dos veces después de colocar la palanca de cambios en la posición P.
	<ul style="list-style-type: none"> • Aparece cuando la modalidad de alimentación está en la posición de ACCESORIOS. 	<p style="text-align: center;">—</p>
	<ul style="list-style-type: none"> • Aparece cuando el volante está bloqueado. 	<ul style="list-style-type: none"> • Mueva el volante a la izquierda y a la derecha mientras pulsa el botón ENGINE START/STOP.

Medidores

Los medidores incluyen el velocímetro, el cuentarrevoluciones, el indicador de combustible* y los testigos correspondientes. Se muestran cuando el interruptor de encendido está en la posición de CONTACTO ^{*1}.

Velocímetro

Modelos de México

Muestra la velocidad de conducción en km/h y mph.

Excepto modelos de México

Muestra la velocidad de manejo en km/h.

Cuentarrevoluciones

Muestra el número de revoluciones por minuto del motor.

Indicador de combustible*

Indica la cantidad de combustible que queda en el depósito de combustible.

*1: Los modelos con sistema de acceso sin llave tienen un botón **ENGINE START/STOP** en lugar de un interruptor de encendido.

* No disponible en todos los modelos

» Indicador de combustible*

AVISO

Se debe suministrar cuando la lectura se acerque a . Si se va agotando el combustible es posible que se produzcan fallos de encendido en el motor, lo que es perjudicial para el catalizador.

La cantidad real que queda de combustible puede diferir de la indicada por la lectura del indicador de combustible.

Pantalla de información

Modelos sin medidor ambiental

La pantalla de información múltiple muestra el odómetro, el cuentakilómetros parcial y otros indicadores.

Cambio de la pantalla

Presione el control  (seleccionar/restablecer) para cambiar la pantalla.

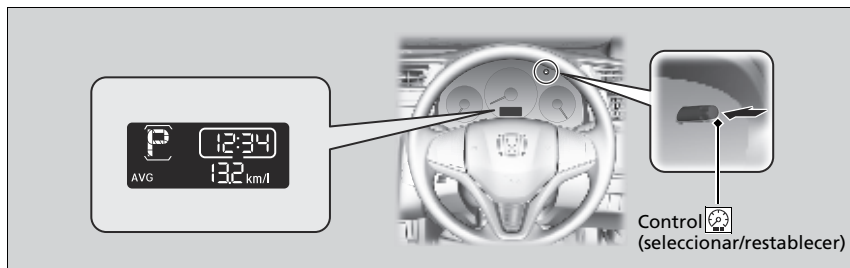

► Cambio de la pantalla

Cada vez que pulsa el botón  (seleccionar/restablecer), la pantalla de información cambia como se indica a continuación:

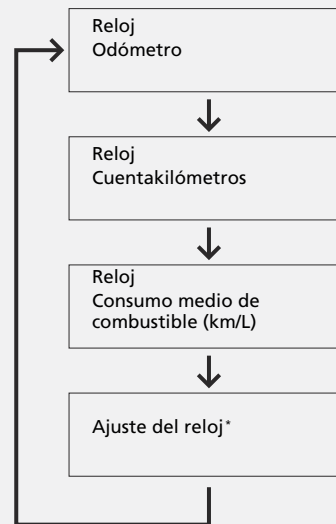

► Ajuste del reloj P. 102

■ Odómetro

Muestra el número total de kilómetros que el vehículo acumula.

■ Cuentakilómetros

Muestra el número total de kilómetros recorridos desde el último reinicio.

■ Reiniciar cuentakilómetros

Para poner a cero un cuentakilómetros, cuando se muestre en la pantalla mantenga pulsado el control  (seleccionar/restablecer). El cuentakilómetros parcial se restablece en **0.0**.

■ Consumo de combustible promedio

Muestra el consumo de combustible promedio estimado de cada cuentakilómetros en km/l. La pantalla se actualiza a intervalos establecidos. Cuando se restablece el cuentakilómetros parcial, también se restablece el consumo medio de combustible.

Modelos con medidor ambiental

La pantalla de información muestra el indicador de combustible, el odómetro, el cuentakilómetros y otros medidores.

► Cambio de la pantalla

Modelos con sistema de audio monocromo

Modelos con sistema de audio con pantalla

► **Ajuste del reloj** P. 102

Cambio de la pantalla

Presione el botón  (seleccionar/restablecer) para cambiar la pantalla.

Tablero de instrumentos

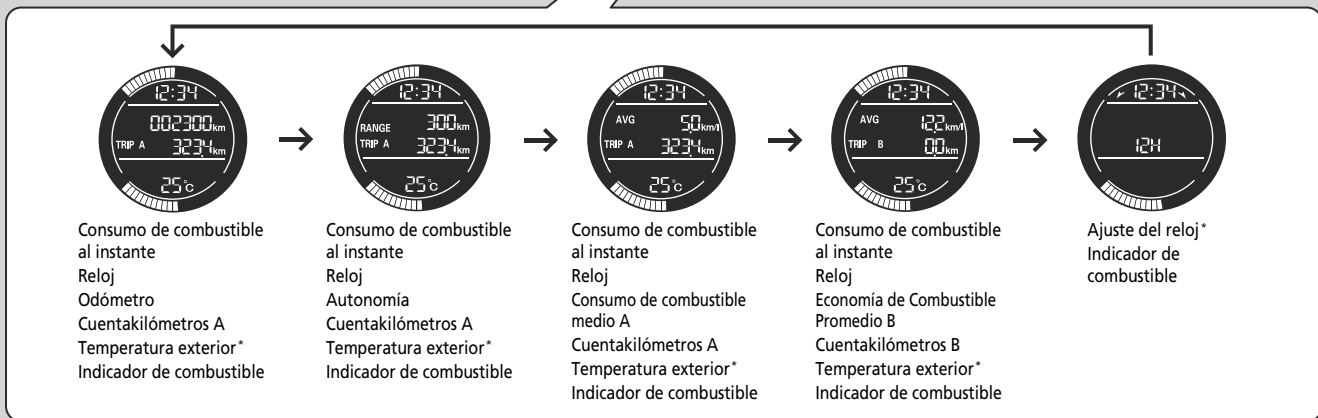
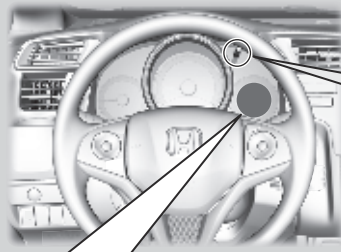

Consumo de combustible al instante

Muestra el consumo de combustible al instante como un gráfico de barras en km/l.

Odómetro

Muestra el número total de kilómetros que el vehículo acumula.

Cuentakilómetros

Muestra el número total de kilómetros recorridos desde el último reinicio. Los cuentakilómetros A y B se pueden utilizar para medir dos recorridos independientes.

Reiniciar cuentakilómetros

Para poner a cero un cuentakilómetros, cuando se muestre en la pantalla mantenga pulsado el botón  (seleccionar/restablecer). El cuentakilómetros parcial se restablece en **0.0**.

Cobertura

Muestra la distancia estimada que se puede recorrer con el combustible restante. La distancia se calcula a partir del consumo de combustible de recorridos anteriores.

Consumo de combustible promedio

Muestra el consumo de combustible promedio estimado de cada cuentakilómetros en km/l. La pantalla se actualiza a intervalos establecidos. Cuando reinicia el cuentakilómetros parcial, también reinicia el consumo de combustible promedio.

» Cuentakilómetros

Puede cambiar entre los cuentakilómetros A y B pulsando el botón  (seleccionar/restablecer).

■ Temperatura exterior*



Muestra la temperatura exterior en grados centígrados.

Excepto modelos de México

Si la temperatura exterior ha estado por debajo de 3°C en el momento de girar el interruptor de encendido a la posición de CONTACTO ^{*1}, el indicador de temperatura exterior parpadea durante 10 segundos.

■ Ajuste del indicador de temperatura exterior

Ajuste el reconocimiento de la temperatura hasta $\pm 3^{\circ}\text{C}$ como máximo si dicha lectura parece incorrecta.

1. Gire el interruptor de encendido a la posición de CONTACTO ^{*1}.
2. Mantenga pulsado el botón  (seleccionar/restablecer) durante 10 segundos o más mientras la temperatura exterior se muestra en la pantalla de información.
 - La pantalla de información pasa la modalidad de ajuste de temperatura. La pantalla comienza mostrando entre -3°C y $+3^{\circ}\text{C}$.
3. Suelte el botón  (seleccionar/restablecer) cuando se muestre la cantidad de ajuste adecuada.
 - El ajuste está completo.

■ Indicador de combustible

Indica la cantidad de combustible que queda en el depósito de combustible.

*1: Los modelos con sistema de acceso sin llave tienen un botón **ENGINE START/STOP** en lugar de un interruptor de encendido.

* No disponible en todos los modelos

» Temperatura exterior*

El sensor de temperatura se encuentra en el parachoques delantero.

El calor que desprende la carretera y los gases de escape de otro vehículo pueden afectar a la lectura de la temperatura cuando el vehículo circula a menos de 30 km/h.

La pantalla puede tardar varios minutos en actualizarse una vez que la lectura de la temperatura se ha estabilizado.

» Indicador de combustible

AVISO

Se debe suministrar cuando la indicación se acerque a . Si se va agotando el combustible es posible que se produzcan fallos de encendido en el motor, lo que es perjudicial para el catalizador.

La cantidad real que queda de combustible puede diferir de la indicada por la lectura del indicador de combustible.

Controles

En este capítulo se explica cómo manejar los diversos controles necesarios para la conducción.

Reloj	102
Bloqueo y desbloqueo de las puertas	
Tipos de llaves y funciones	105
Potencia baja de la señal del control a distancia sin llave*	108
Bloqueo/desbloqueo de puertas desde el exterior	109
Bloqueo/desbloqueo de puertas desde el interior	116
Bloqueo de seguridad para niños	118
Bloqueo/desbloqueo de puertas automático*	119
Personalización del ajuste de bloqueo/desbloqueo automático*	120
Apertura y cierre del maletero	128
Sistema de seguridad	
Sistema inmovilizador	131
Alarma del sistema de seguridad*	131

Apertura y cierre de las ventanillas	134
Funcionamiento de los controles alrededor del volante	
Modelos sin sistema de acceso sin llave	
Interruptor de encendido	136
Modelos con sistema de acceso sin llave	
Botón ENGINE START/STOP	137
Comparación entre el interruptor de encendido y el modo de alimentación ..	140
Intermitentes	141
Interruptores de luces	142
Luces antiniebla*	145
Luces de conducción de día*	146
Limpia/lavaparabrisas	147
Control de brillo	149
Botón del desempañador trasero	151

Ajuste del volante	152
Ajuste de los retrovisores	
Retrovisor interior	153
Retrovisores eléctricos	153
Ajuste de los asientos	
Asientos delanteros	154
Asientos traseros	158
Iluminación interior/elementos auxiliares interiores	
Luces interiores	167
Elementos auxiliares interiores	169
Sistema de calefacción y refrigeración* ..	175
Uso de las salidas de aire, la calefacción y el A/C ..	175
Sistema de aire acondicionado*	178
Uso del aire acondicionado automático ..	178
Sensores de aire acondicionado automático	182

* No disponible en todos los modelos

Ajuste del reloj



Puede ajustar la hora que aparece en reloj de la pantalla con el interruptor de encendido en CONTACTO *1.

Ajuste de la hora



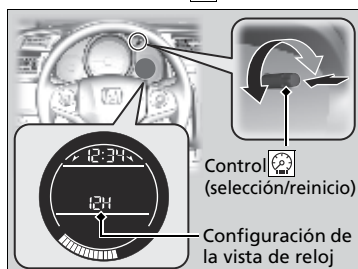

Modelos con sistema de audio monocromo

■ Uso del control en la pantalla de información



1. Pulse varias veces el botón  (selección/reinicio) para mostrar la pantalla de ajuste del reloj.
 - ▶ La vista de reloj comienza a parpadear.
2. Gire el control  para ajustar la hora.
 - ▶ Gire a la derecha para aumentar los minutos. La lectura de la hora sube uno después de mostrar 59.
 - ▶ Gire a la izquierda para disminuir los minutos. La lectura de la hora baja uno después de mostrar 00.
3. Pulse  para fijar la hora.



■ Cambio de la vista de reloj

1. Pulse varias veces el botón  para mostrar la pantalla de ajuste del reloj.
2. Mantenga pulsado el botón . La configuración de la vista de reloj cambia.
 - ▶ Al pulsar el botón , cambia el ajuste entre **12h**, **24h** y **OFF**.
 - ▶ Seleccione **OFF** para desactivar la vista de reloj en la pantalla de información.
3. Pulse el botón  para confirmar la selección.



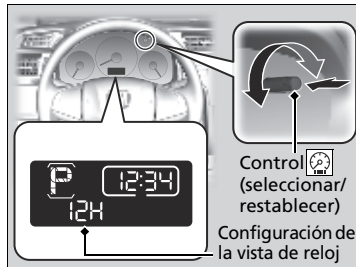

*1: Los modelos con sistema de acceso sin llave tienen un botón **ENGINE START/STOP** en lugar de un interruptor de encendido.

Modelos sin medidor ambiental

■ Uso del control  en la pantalla de información

1. Pulse varias veces el control  (seleccionar/restablecer) para mostrar la pantalla de ajuste del reloj.
 - ▶ La vista de reloj comienza a parpadear.
2. Gire el control  para ajustar la hora.
 - ▶ Gire a la derecha para aumentar los minutos. La lectura de la hora sube uno después de mostrar 59.
 - ▶ Gire a la izquierda para disminuir los minutos. La lectura de la hora baja uno después de mostrar 00.
3. Pulse  para fijar la hora.

■ Cambio de la vista de reloj

1. Pulse varias veces el botón  para mostrar la pantalla de ajuste del reloj.
2. Mantenga pulsado el botón . La configuración de la vista de reloj cambia.
 - ▶ Al pulsar el botón , cambia el ajuste entre **12h**, **24h** y **OFF**.
 - ▶ Seleccione **OFF** para desactivar la vista de reloj en la pantalla de información.
3. Pulse el botón  para confirmar la selección.

Modelos con sistema de audio en color

■ **Uso del botón MENU/CLOCK**

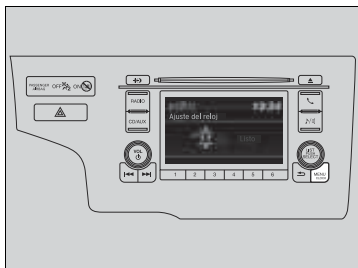

1. Mantenga pulsado el botón **MENU/CLOCK**.
► Se selecciona **Ajuste del reloj**.
2. Gire para cambiar la hora y después pulse .
3. Gire para cambiar los minutos y después pulse .
4. Para confirmar la selección, gire y seleccione **Listo** y, a continuación, pulse .

Modelos con sistema de audio con pantalla

■ **Uso del menú de ajustes de la pantalla del sistema de audio/información**

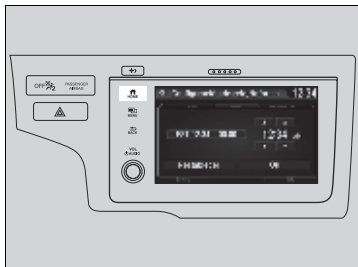

1. Seleccione el icono (**HOME**) y después seleccione **Ajustes**.
2. Seleccione **Sistema, Reloj** y, a continuación, **Ajuste del reloj**.
3. Ajuste las horas y los minutos seleccionando / .
4. Seleccione **OK** para ajustar la hora.

►► Ajuste de la hora

Modelos con sistema de audio en color

Estas indicaciones muestran cómo utilizar el botón de selección.

Gire para seleccionar.

Pulse para confirmar.

Puede personalizar la pantalla del reloj para mostrar el reloj de 12 horas o de 24 horas.

► **Funciones personalizadas** * P. 284

Puede encender o apagar la pantalla del reloj.

► **Funciones personalizadas** * P. 284

También puede seleccionar **Ajuste del reloj** presionando el botón **MENU/CLOCK**.

Gire para seleccionar **Ajuste del reloj** y después pulse .

El reloj de la pantalla de información se ajusta automáticamente junto con la pantalla de reloj del sistema de audio.

Tipos de llaves y funciones

Este vehículo se entrega con las llaves siguientes:

Utilice las llaves para arrancar y detener el motor, así como para bloquear y desbloquear todas las puertas y el maletero. También puede utilizar el sistema de control a distancia o acceso sin llave* para bloquear y desbloquear las puertas y el maletero.



* No disponible en todos los modelos

CONTINUA

Tipos de llaves y funciones

Todas las llaves tienen un sistema inmovilizador. El sistema inmovilizador ayuda a evitar el robo del vehículo.

☒ Sistema inmovilizador P. 131

Siga este consejo para evitar dañar las llaves:

- No deje las llaves expuestas a la luz solar directa o en lugares a temperatura elevada o con un elevado nivel de humedad.
- Evite que las llaves se caigan o depositar objetos pesados sobre ellas.
- Mantenga las llaves apartadas de líquidos, polvo y arena.
- No abra las llaves excepto para sustituir la pila.

Si el circuito de una llave está dañado, puede que el motor no arranque y que el control a distancia/sistema de acceso sin llave* no funcione.

Si las llaves no funcionan correctamente, llévelas a un concesionario para que las revisen.

■ Llave integrada *



Se puede utilizar la llave integrada para bloquear/desbloquear las puertas cuando la pila del control a distancia de acceso sin llave se esté agotando y la función de bloqueo/desbloqueo eléctrica de las puertas esté deshabilitada.

Para retirar la llave, gire el pomo de desbloqueo y tire de la llave hacia afuera. Para volver a instalar la llave integrada, empújela en el control a distancia de acceso sin llave hasta oír un clic.

■ Llaves retráctiles *



La llave se pliega en el interior del control a distancia.

1. Pulse el botón de liberación para que salga la llave del control a distancia.
 - Asegúrese de que la llave se extiende completamente.
2. Para guardar la llave, pulse el botón de apertura y empuje la llave hacia dentro del control a distancia hasta que escuche un clic.

▣ Llaves retráctiles *

Si la llave no está totalmente extendida, es posible que el sistema inmovilizador no funcione correctamente y que el motor no arranque. Evite tocar la llave cuando se está extendiendo o retrayendo.

Etiqueta con el número de llave

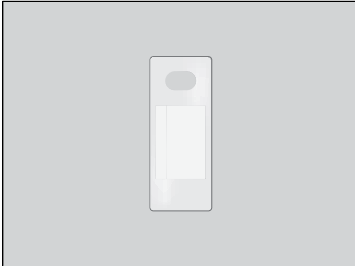

Contiene un número que es necesario para adquirir una llave de repuesto.

Etiqueta con el número de llave

Guarde la etiqueta con el número de llave por separado en un lugar seguro fuera del vehículo.

Si desea adquirir una llave adicional, póngase en contacto con un concesionario.

Si perdiera la llave y no pudiera arrancar el motor, póngase en contacto con un concesionario.

Potencia baja de la señal del control a distancia sin llave*

El vehículo transmite ondas de radio para localizar el control a distancia de acceso sin llave al bloquear/desbloquear las puertas y el maletero, o al arrancar el motor.

En los siguientes casos, el bloqueo/desbloqueo de las puertas y el maletero o el arranque del motor pueden verse inhibidos o su funcionamiento puede ser inestable:

- Algún equipo cercano está transmitiendo ondas de radio potentes.
- Lleva el control a distancia sin llave junto a equipos de telecomunicaciones como ordenadores portátiles, teléfonos móviles o dispositivos inalámbricos.
- Un objeto metálico toca o cubre el control a distancia de acceso sin llave.

⌘ Potencia baja de la señal del control a distancia sin llave*

La comunicación entre el control a distancia de acceso sin llave y el vehículo consume la pila del control.

La duración de la pila es de unos dos años, aunque varía según la regularidad de uso.

La pila se consume siempre que el control a distancia de acceso sin llave recibe ondas de radio potentes. Evite colocarlo cerca de aparatos eléctricos como televisores y ordenadores personales.

Bloqueo/desbloqueo de puertas desde el exterior

■ Uso del sistema de acceso sin llave*

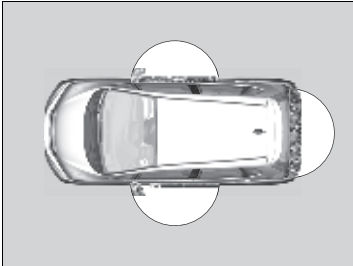

Llevando encima el control a distancia de acceso sin llave, puede bloquear/desbloquear las puertas y el maletero.

Puede bloquear/desbloquear las puertas y el maletero dentro de un radio de unos 80 cm de la manija exterior de la puerta. Puede abrir el maletero dentro de un radio de unos 80 cm del botón de apertura del maletero.

☒ Bloqueo/desbloqueo de puertas desde el exterior

Si el interruptor de la luz interior está en la posición de activación por la posición de las puertas, la luz interior se enciende al desbloquear las puertas y el maletero. No se abre ninguna puerta: La luz se apaga transcurridos 30 segundos.

Se vuelven a bloquear las puertas y el maletero: La luz se apaga inmediatamente.

► **Luces interiores** P. 167

☒ Uso del sistema de acceso sin llave*

Si no abre una puerta o el maletero antes de que transcurran 30 segundos desde el desbloqueo del vehículo con sistema de acceso sin llave, las puertas y el maletero se bloquean de nuevo automáticamente.

Solo puede bloquear o desbloquear las puertas mediante el sistema de acceso sin llave cuando el modo de alimentación está en la posición VEHÍCULO APAGADO.

- No deje el control a distancia de acceso sin llave en el vehículo al salir. Llévelo consigo.
- Aunque no lleve encima el control a distancia de acceso sin llave, puede bloquear/desbloquear las puertas y el maletero si una persona que lo lleva se encuentra dentro de la zona de cobertura.
- Es posible que la puerta se desbloquee si la manija de la puerta está mojada debido a una lluvia intensa o al lavado del auto, cuando el control a distancia de acceso sin llave se encuentra dentro del alcance.
- Si intenta abrir una puerta delantera con la manija y con guantes puestos, es posible que el sensor de la puerta tarde en reaccionar o que no desbloquee las puertas.

* No disponible en todos los modelos

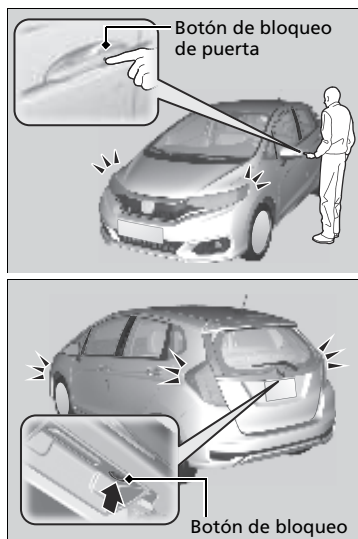

■ **Bloqueo de las puertas y el maletero** Pulse el botón de bloqueo de la puerta delantera o del maletero.

► Algunas luces exteriores parpadean tres veces; suena el avisador acústico tres veces; todas las puertas y el maletero se bloquean; y el sistema de seguridad se activa.

⊗ **Uso del sistema de acceso sin llave***

- Tras bloquear la puerta, dispone de un máximo de 2 segundos durante los cuales puede tirar de la manija de la puerta para confirmar si la puerta está bloqueada. Si tiene que desbloquear la puerta inmediatamente tras bloquearla, espere como mínimo 2 segundos antes de tirar de la manija, de lo contrario la puerta no se desbloqueará.
- Es posible que la puerta no se abra si tira de ella inmediatamente después de asir la manija de la puerta. Vuelva a asir la manija y verifique que la puerta está desbloqueada antes de tirar de ella.
- Incluso dentro de un radio de 80 cm, es posible que no pueda bloquear/desbloquear las puertas ni el maletero con el control a distancia sin llave si este se encuentra por encima o por debajo de la manija exterior.
- Es posible que el control a distancia de acceso sin llave no funcione si está demasiado cerca de la puerta y del cristal de la puerta.

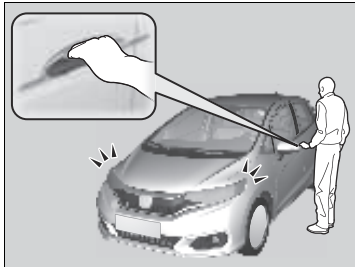

■ Desbloqueo de las puertas y el maletero

Excepto modelos de México

Tome la manija de la puerta delantera:

- Todas las puertas y el maletero se desbloquean.
- Algunas luces exteriores parpadean una vez y suena el avisador acústico.

Modelos de México

Agarre la manija de la puerta del conductor:

- La puerta del conductor se desbloquea.
- Algunas luces exteriores parpadean una vez y suena el avisador acústico.

Agarre la manija de la puerta del acompañante:

- Todas las puertas y el maletero se desbloquean.
- Algunas luces exteriores parpadean una vez y suena el avisador acústico.



Todos los modelos

Pulse el botón de apertura del maletero:

- Todas las puertas y el maletero se desbloquean.
- Algunas luces exteriores parpadean una vez y suena el avisador acústico.

➤ **Uso del botón de liberación/manija exterior del maletero** P. 129

■ Uso del control a distancia

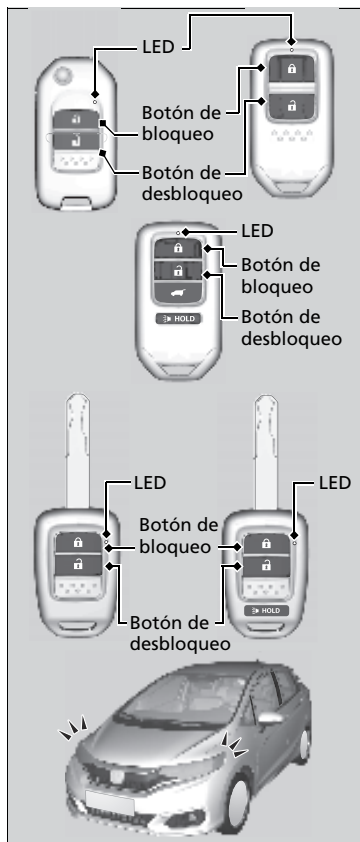

■ **Bloqueo de las puertas y el maletero** Oprima el botón de bloqueo.

Excepto modelos de México

- Algunas luces exteriores parpadean tres veces, se bloquean todas las puertas y el maletero, y se activa el sistema de seguridad*.

Modelos de México

Una vez:

- Algunas luces exteriores parpadean, se bloquean todas las puertas y el maletero, y se activa el sistema de seguridad.

Dos veces (en los cinco segundos siguientes a la primera pulsación):

- Suena el aviso acústico que verifica que se ha activado el sistema de seguridad.

»» Uso del control a distancia

Si no abre una puerta o el maletero antes de que transcurran 30 segundos de haber desbloqueado el vehículo con el control a distancia, las puertas y el maletero se bloquearán de nuevo automáticamente.

■ Desbloqueo de las puertas y el maletero

Oprima el botón de desbloqueo.

Excepto modelos de México

- Algunas luces exteriores parpadean una vez y se desbloquean todas las puertas y el maletero.

Modelos de México

Una vez:

- Algunas de las luces exteriores parpadean dos veces y se desbloquea la puerta del conductor.

Dos veces:

- Se desbloquean las demás puertas y el maletero.

»» Uso del control a distancia

El control a distancia utiliza señales de baja potencia, de modo que su funcionamiento puede variar dependiendo del entorno.

Modelos sin sistema de acceso sin llave

El control a distancia no funciona cuando la llave está introducida en el interruptor de encendido.

Modelos con sistema de acceso sin llave

Solo puede bloquear o desbloquear las puertas mediante el control a distancia cuando la modalidad de alimentación está en la posición VEHÍCULO APAGADO.

Todos los modelos

El control a distancia no bloqueará el vehículo si una puerta o el maletero están abiertos.

Si varía la distancia a la que funciona el control a distancia, es probable que la pila tenga poca carga.

Si el LED no se enciende al oprimir el botón, la pila está agotada.

- » Sustitución de la pila de botón P. 481

Bloqueo/desbloqueo de las puertas con una llave

Si el botón de bloqueo o desbloqueo del control a distancia no funciona, utilice la llave en su lugar.



Introduzca la llave completamente y gírela.

» Bloqueo/desbloqueo de las puertas con una llave

Modelos de México

Al bloquear la puerta del conductor con la llave, todas las demás puertas y el maletero se bloquearán al mismo tiempo. Al desbloquear, la puerta del conductor se desbloquea en primer lugar. Gire la llave una segunda vez en pocos segundos para desbloquear el resto de las puertas y el maletero.

Modelos de México

Si desbloquea las puertas con la llave, la alarma se apaga al abrir el cofre o al mover la palanca de cambios a una posición distinta de **P** (modelos con caja de cambios automática de variación continua).

Excepto modelos de México

Al bloquear/desbloquear la puerta del conductor con la llave, todas las demás puertas y el maletero se bloquean/desbloquean al mismo tiempo.

Modelos con llaves retráctiles

Si va a utilizar la llave retráctil, asegúrese de que está completamente extendida.

Modelos de Paraguay y Brasil con sistema de seguridad

Si se desbloquean las puertas con la llave, sonará la alarma del sistema de seguridad. Desbloquee siempre las puertas y el maletero con el control a distancia.

■ Bloqueo de una puerta sin llave

Si no tiene la llave con usted, o si por algún motivo no puede bloquear una puerta con la llave, puede bloquearla sin ella.

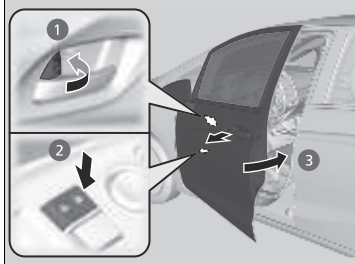

■ **Bloqueo de la puerta del conductor** Empuje la lengüeta de bloqueo hacia delante ① o empuje el interruptor de bloqueo principal de las puertas en la dirección de bloqueo ② y después mantenga estirada la manija exterior de la puerta ③. Cierre la puerta y suelte la manija.

■ **Bloqueo de las puertas de los acompañantes** Empuje la lengüeta de bloqueo hacia delante y cierre la puerta.

■ Sistema de prevención de bloqueo involuntario

Modelos sin sistema de acceso sin llave

Las puertas y el maletero no se bloquearán si la llave de contacto está en el interruptor de encendido.

Modelos con sistema de acceso sin llave

Las puertas y el maletero no se pueden bloquear si el control a distancia de acceso sin llave se encuentra dentro del vehículo.

▣ Bloqueo de una puerta sin llave

Al bloquear la puerta del conductor, todas las demás puertas y el maletero se bloquean al mismo tiempo.

Antes de bloquear una puerta, asegúrese de que la llave no se ha quedado dentro del vehículo.

Bloqueo/desbloqueo de puertas desde el interior

■ Con la lengüeta de bloqueo

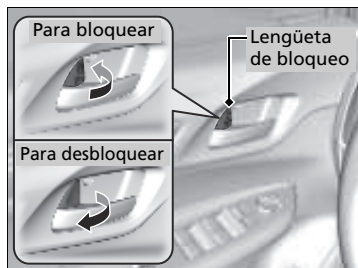

■ Bloqueo de una puerta

Pulse la lengüeta de bloqueo hacia adelante.

■ Desbloqueo de una puerta

Tire de la lengüeta de bloqueo hacia atrás.

» Con la lengüeta de bloqueo

■ Excepto modelos de México

Al bloquear y desbloquear la puerta del conductor con la lengüeta de bloqueo, todas las puertas y el maletero se bloquean y desbloquean al mismo tiempo.

■ Modelos de México

Al bloquear la puerta del conductor con la lengüeta de bloqueo, todas las puertas y el maletero se bloquean al mismo tiempo.

Al desbloquear la puerta del conductor con la lengüeta de bloqueo, solamente se desbloquea la puerta del conductor.

Desbloqueo utilizando la manija interior de la puerta delantera



Tire de la manija interior de la puerta delantera.

- La puerta se desbloquea y se abre en un único movimiento.

Modelos de México

El desbloqueo y la apertura de la puerta del conductor desde la manija interior desbloquea las demás puertas.

Para evitar desbloquear todas las puertas, utilice la lengüeta de bloqueo de la puerta del conductor para desbloquear y volver a bloquear de nuevo antes de abrir la puerta.

- Esta configuración funciona solo una vez. Si no desea que todas las puertas se desbloqueen al mismo tiempo, personalice el ajuste de **Desbloqueo de puertas automático** en **Apagada** utilizando el interruptor de bloqueo de puertas.

► **Bloqueo/desbloqueo de puertas automático** * P. 119

►► Desbloqueo utilizando la manija interior de la puerta delantera

Las manijas interiores de las puertas delanteras están diseñadas para que los ocupantes de los asientos delanteros abran la puerta con un solo movimiento. Sin embargo, esta característica requiere que los ocupantes de los asientos delanteros nunca tiren de la manija interior de la puerta con el vehículo en movimiento.

Los niños siempre deberán viajar en los asientos traseros, donde se dispone de bloqueos de seguridad para niños en las puertas.

► **Bloqueo de seguridad para niños** P. 118

■ Con el interruptor de bloqueo principal de las puertas

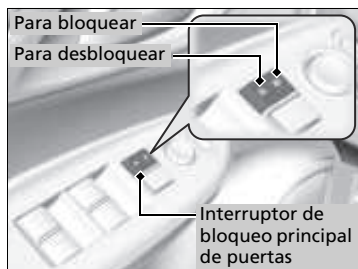

Oprima el interruptor de bloqueo principal de puertas hacia dentro como se muestra para bloquear o desbloquear todas las puertas y el maletero.

☒ Con el interruptor de bloqueo principal de las puertas

Al bloquear y desbloquear la puerta del conductor con el interruptor de bloqueo principal de las puertas, todas las puertas y el maletero se bloquean y desbloquean al mismo tiempo.

Bloqueo de seguridad para niños

El bloqueo de seguridad para niños evita que las puertas traseras se puedan abrir desde el interior independientemente de la posición de la lengüeta de bloqueo.

■ Ajuste del bloqueo de seguridad para niños

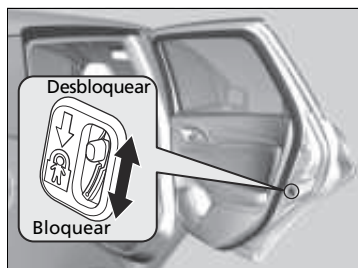

Desplace la palanca de la puerta trasera a la posición de bloqueo y cierre la puerta.

■ Al abrir la puerta

Utilice la manija exterior de la puerta para abrir.

☒ Bloqueo de seguridad para niños

Para abrir la puerta desde el interior cuando el bloqueo de seguridad para niños está activado, coloque la lengüeta de bloqueo en la posición de desbloqueo, baje la ventanilla trasera, saque la mano por la ventana y tire de la manija exterior.

Bloqueo/desbloqueo de puertas automático*

El vehículo cierra y abre todas las puertas automáticamente cuando se cumple una determinada condición.

■ Bloqueo de puertas automático

■ Modo de bloqueo de la conducción

Todas las puertas y el maletero se bloquean cuando la velocidad del vehículo alcanza unos 15 km/h.

■ Desbloqueo de puertas automático

Modelos de México

■ Modalidad de apertura de la puerta del conductor

Todas las puertas y el maletero se desbloquean cuando la puerta del conductor se abre.

Modelos con transmisión variable continua salvo modelos de México

■ Modo de desbloqueo de estacionamiento

Todas las puertas y el maletero se desbloquean al poner la transmisión en **P** con el pedal de freno pisado.

Modelos con caja de cambios manual excepto modelos de México

■ Modo de desbloqueo del interruptor de encendido

Todas las puertas y el maletero se desbloquean cuando se coloca el interruptor de encendido en una posición distinta a la de CONTACTO **II***1.

*1: Los modelos con sistema de acceso sin llave tienen un botón **ENGINE START/STOP** en lugar de un interruptor de encendido.

* No disponible en todos los modelos

⌘ Bloqueo/desbloqueo de puertas automático*

Puede desactivar o cambiar a otro ajuste de bloqueo/desbloqueo automático usando el interruptor de bloqueo principal de las puertas.

⌘ Personalización del ajuste de bloqueo/desbloqueo automático* P. 120

Personalización del ajuste de bloqueo/desbloqueo automático *

Puede personalizar el ajuste de bloqueo/desbloqueo automático según desee utilizando el interruptor de bloqueo principal de las puertas.

■ Lista de opciones personalizables de bloqueo/desbloqueo automático

Modelos de México

■ Bloqueo automático

Modo	Descripción
Modo de bloqueo de la conducción^{*1}	Todas las puertas y el maletero se bloquean cuando la velocidad del vehículo alcanza unos 15 km/h.
Desactivado	El bloqueo automático está permanentemente desactivado.

■ Desbloqueo automático

Modo	Descripción
Modo de desbloqueo de apertura de la puerta del conductor^{*1}	Todas las puertas y el maletero se desbloquean cuando la puerta del conductor se abre.
Modelos con caja de cambios automática de variación continua Modo de desbloqueo de estacionamiento	Todas las puertas y el maletero se desbloquean al poner la transmisión en P con el pedal de freno pisado.
Desactivado	El desbloqueo automático está permanentemente desactivado.

*1: Ajuste de inicio

Excepto modelos de México

■ Bloqueo automático

Modo	Descripción
Modo de bloqueo de la conducción *1	Todas las puertas y el maletero se bloquean cuando la velocidad del vehículo alcanza unos 15 km/h.
<div data-bbox="115 357 402 402" style="border: 1px solid black; padding: 2px;">Modelos con caja de cambios automática de variación continua</div> Modo de bloqueo de estacionamiento	Todas las puertas y el maletero se bloquean con el pedal de freno pisado y al sacar la transmisión de P .
Desactivado	El bloqueo automático está permanentemente desactivado.

■ Desbloqueo automático

Modo	Descripción
<div data-bbox="115 618 402 664" style="border: 1px solid black; padding: 2px;">Modelos con caja de cambios automática de variación continua</div> Modo de desbloqueo de estacionamiento *2	Todas las puertas y el maletero se desbloquean al poner la transmisión en P con el pedal de freno pisado.
Modo de desbloqueo del interruptor de encendido *3	Todas las puertas y el maletero se desbloquean cuando se coloca el interruptor de encendido en una posición distinta a la de CONTACTO II *4.
Desactivado	El desbloqueo automático está permanentemente desactivado.

*1: Ajuste de inicio

*2: Ajuste predeterminado para los modelos con caja de cambios automática de variación continua

*3: Ajuste de inicio para los modelos con caja de cambios manual

*4: Los modelos con sistema de acceso sin llave tienen un botón **ENGINE START/STOP** en lugar de un interruptor de encendido.

Personalización del flujo para las opciones de bloqueo automático

Modelos de México

Pasos	Modo de bloqueo de la conducción*1	Desactivado
1	<p>Aplique el freno de estacionamiento.</p> <p>Modelos con caja de cambios automática de variación continua Mueva la palanca de cambios a la posición P.</p>	
2	La puerta del conductor debe estar cerrada en esta fase.	Abra la puerta del conductor.
3	Gire el interruptor de encendido a CONTACTO II *2.	
4	<p>Modelos con caja de cambios automática de variación continua Mueva la palanca de cambios a una posición distinta a la de P con el pedal del freno pisado.</p>	—
5	<p>Mantenga pulsada la parte delantera del interruptor de bloqueo principal de las puertas situado en la puerta del conductor. Se oirá un clic cuando transcurran más de cinco segundos. Suelte el interruptor.</p> 	
6	<p>Modelos con caja de cambios automática de variación continua Mueva la palanca de cambios a la posición P.</p>	—
7	<p>Gire el interruptor de encendido a la posición de BLOQUEO 0*2 antes de 20 segundos.</p> <ul style="list-style-type: none"> ► La personalización ha finalizado. ► Todas las puertas y el maletero se desbloquean, y todos los intermitentes parpadean tres veces. 	

*1: Ajuste de inicio

*2: Los modelos con sistema de acceso sin llave tienen un botón **ENGINE START/STOP** en lugar de un interruptor de encendido.

Excepto modelos de México

Pasos	Modo de bloqueo de la conducción*1	Modelos con caja de cambios automática de variación continua Modo de bloqueo de estacionamiento	Desactivado
1	Aplique el freno de estacionamiento. Modelos con caja de cambios automática de variación continua Asegúrese de que la palanca de cambios está en la posición P .		
2	Gire el interruptor de encendido a CONTACTO II *2.		
3	La puerta del conductor debe estar cerrada en esta fase.	Abra la puerta del conductor.	
4	Modelos con caja de cambios automática de variación continua Mueva la palanca de cambios a una posición distinta a la de P con el pedal del freno pisado. —		
5	Mantenga pulsada la parte delantera del interruptor de bloqueo principal de las puertas situado en la puerta del conductor. Se oirá un clic cuando transcurran más de cinco segundos. Suelte el interruptor. <div style="text-align: center; margin-top: 10px;">  </div>		
6	Modelos con caja de cambios automática de variación continua Mueva la palanca de cambios a la posición P . —		
7	Gire el interruptor de encendido a la posición de BLOQUEO 0 *2 antes de 20 segundos. ► La personalización ha finalizado.		

*1: Ajuste de inicio

*2: Los modelos con sistema de acceso sin llave tienen un botón **ENGINE START/STOP** en lugar de un interruptor de encendido.

Personalización del flujo para las opciones de desbloqueo automático

Modelos de México

Pasos	Modo de desbloqueo de apertura de la puerta del conductor*1	Modelos con caja de cambios automática de variación continua Modo de desbloqueo de estacionamiento	Desactivado
1	Aplique el freno de estacionamiento. Modelos con caja de cambios automática de variación continua Mueva la palanca de cambios a la posición P .		
2	La puerta del conductor debe estar cerrada en esta fase.		Abra la puerta del conductor.
3	Modelos con caja de cambios automática de variación continua Mueva la palanca de cambios a una posición distinta a la de P con el pedal del freno pisado.		
4	Gire el interruptor de encendido a CONTACTO II *2.		
5	Mantenga pulsada la parte trasera del interruptor de bloqueo principal de las puertas situado en la puerta del conductor. Se oirá un clic cuando transcurran más de cinco segundos. Suelte el interruptor.		



*1: Ajuste predeterminado

*2: Los modelos con sistema de acceso sin llave tienen un botón **ENGINE START/STOP** en lugar de un interruptor de encendido.

Pasos	Modo de desbloqueo de apertura de la puerta del conductor*1	Modelos con caja de cambios automática de variación continua Modo de desbloqueo de estacionamiento	Desactivado
6	Modelos con caja de cambios automática de variación continua Mueva la palanca de cambios a la posición P .	—	
7	Gire el interruptor de encendido a la posición de BLOQUEO 0 *2 antes de 20 segundos. <ul style="list-style-type: none"> ► La personalización ha finalizado. ► Todas las puertas y el maletero se bloquean, y todos los intermitentes parpadean tres veces. 		

*1: Ajuste de inicio

*2: Los modelos con sistema de acceso sin llave tienen un botón **ENGINE START/STOP** en lugar de un interruptor de encendido.

Excepto modelos de México

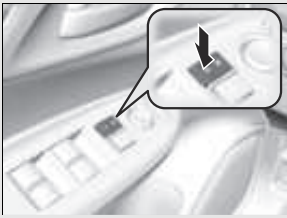
Pasos	Modo de desbloqueo del interruptor de encendido*1	Modelos con caja de cambios automática de variación continua Modo de desbloqueo de estacionamiento*2	Desactivado
1	Aplique el freno de estacionamiento. Modelos con caja de cambios automática de variación continua Asegúrese de que la palanca de cambios está en la posición P .		
2	Gire el interruptor de encendido a CONTACTO II *3.		
3	La puerta del conductor debe estar cerrada en esta fase.	Abra la puerta del conductor.	
4	Modelos con caja de cambios automática de variación continua Mueva la palanca de cambios a una posición distinta a la de P con el pedal del freno pisado.	—	
5	Mantenga pulsada la parte trasera del interruptor de bloqueo principal de las puertas situado en la puerta del conductor. Se oirá un clic cuando transcurran más de cinco segundos. Suelte el interruptor.		
			
6	Modelos con caja de cambios automática de variación continua Mueva la palanca de cambios a la posición P .	—	

*1: Ajuste de inicio para los modelos con caja de cambios manual

*2: Ajuste predeterminado para modelos de transmisión variable continua

*3: Los modelos con sistema de acceso sin llave tienen un botón **ENGINE START/STOP** en lugar de un interruptor de encendido.

Pasos	Modo de desbloqueo del interruptor de encendido ^{*1}	Modelos con caja de cambios automática de variación continua Modo de desbloqueo de estacionamiento ^{*2}	Desactivado
7	Gire el interruptor de encendido a la posición de BLOQUEO 0 ^{*3} antes de 20 segundos. ► La personalización ha finalizado.		

*1: Ajuste de inicio para los modelos con caja de cambios manual

*2: Ajuste predeterminado para los modelos con transmisiones variables continuas

*3: Los modelos con sistema de acceso sin llave tienen un botón **ENGINE START/STOP** en lugar de un interruptor de encendido.

Precauciones para abrir/cerrar el maletero

Antes de abrir o cerrar el maletero, asegúrese de que no haya objetos o personas cerca.

- Levante completamente la tapa del maletero.
 - ▶ Si no se abre del todo, el maletero puede empezar a cerrarse por su propio peso.
- Tenga cuidado cuando haya viento. El viento puede hacer que la tapa del maletero se cierre.

Mantenga el maletero cerrado durante la conducción para:

- ▶ Evitar posibles daños.
- ▶ Impedir la entrada de gases de escape al interior del vehículo.
 - ❗ **Monóxido de carbono** P. 78

Precauciones para abrir/cerrar el maletero

ADVERTENCIA

Todo aquel que esté cerca del maletero cuando se abre o se cierra puede resultar gravemente herido.

Asegúrese de que no hay nadie en las proximidades del maletero antes de abrirlo o cerrarlo.

Asegúrese de no golpear la cabeza con el maletero ni colocar las manos entre el maletero y el área del equipaje al cerrarlo.

Al guardar o sacar equipaje del maletero con el motor a ralentí, no se pare en frente del caño de escape. Puede sufrir quemaduras.

No permita que haya pasajeros en el maletero. Pueden lesionarse durante un frenado brusco, una aceleración repentina o una colisión.

Uso del botón de liberación/manija exterior del maletero



Modelos con sistema de acceso sin llave

Cuando todas las puertas están desbloqueadas, el maletero también lo está. Pulse el botón de apertura del maletero y levante para abrirlo.

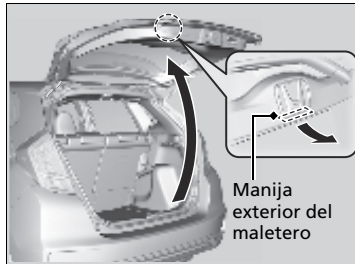

Modelos sin sistema de acceso sin llave

Cuando todas las puertas están desbloqueadas, el maletero también está desbloqueado.

Tire hacia arriba de la manija exterior del maletero para abrirlo.

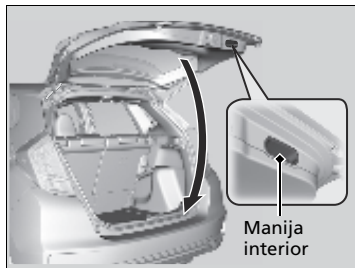

Todos los modelos

Para cerrar el maletero, agarre la manija interior, baje la tapa del maletero y empújela para cerrarla desde fuera.

Precauciones para abrir/cerrar el maletero

Modelos con sistema de acceso sin llave

- No deje el control a distancia de acceso sin llave en el vehículo al salir. Llévelo consigo.
- Incluso si no lleva encima el control a distancia, puede desbloquear el maletero si alguien con el control está dentro del área de alcance.

Modelos de México con sistema de acceso sin llave

- No deje el control a distancia de acceso sin llave dentro de la zona de equipaje y cierre el maletero. Sonará el pitido y el maletero no se podrá cerrar.

Si lleva el control a distancia de acceso sin llave, no tiene que desbloquear el maletero antes de abrirlo.

Uso del control a distancia*

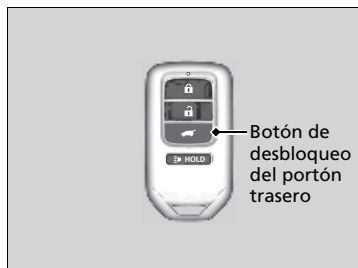

Pulse el botón de desbloqueo del maletero para desbloquearlo.

Sistema inmovilizador

El sistema inmovilizador evita que se pueda arrancar el vehículo con una llave que no haya sido registrada previamente. Cada llave contiene unos transmisores electrónicos que utilizan señales electrónicas para verificar la llave.

Tenga en cuenta los puntos siguientes al introducir la llave en el interruptor de encendido o al pulsar el botón **ENGINE START/STOP**:

- No acerque al interruptor de encendido o al botón **ENGINE START/STOP** objetos que emitan ondas de radio potentes.
- Asegúrese de que la llave no está tapada ni en contacto con objetos metálicos.
- No acerque una llave del sistema inmovilizador de otro vehículo al interruptor de encendido ni al botón **ENGINE START/STOP**.

No coloque la llave cerca de los elementos magnéticos. Los dispositivos electrónicos, como televisores y sistemas de audio, emiten campos magnéticos fuertes. Tenga en cuenta que incluso un llavero puede ser magnético.

Alarma del sistema de seguridad*

La alarma del sistema de seguridad se dispara cuando se abren las puertas, el maletero o el cofre sin la llave*, el control a distancia o el sistema de acceso sin llave*.

Modelos de México

No obstante, la alarma se activa cuando se abre una puerta con la llave y la caja de cambios se saca de la posición **P** o cuando se abre el cofre antes de que el interruptor de encendido pase a CONTACTO **II**.

■ Cuando se dispara la alarma del sistema de seguridad

La bocina suena de forma intermitente y algunas luces exteriores parpadean si:

Modelos de México

- El maletero y las puertas se han abierto sin la llave ni el control a distancia.
- Se mueve la palanca de cambios a una posición distinta de **P** (modelos con caja de cambios automática de variación continua) o se abre el cofre, si las puertas se han desbloqueado con la llave.

Modelos de Brasil y Paraguay

- El maletero, el cofre o las puertas se abren sin el control a distancia.

Otros modelos

- Se abren el maletero, el cofre o las puertas sin la llave, el control a distancia o el sistema de acceso sin llave*.

* No disponible en todos los modelos

» Sistema inmovilizador

AVISO

Dejar la llave en el vehículo puede causar el robo o desplazamiento accidental del vehículo. Lévese siempre la llave al abandonar el vehículo.

No modifique este sistema ni agregue otros dispositivos. De lo contrario puede causar daños al sistema y que no funcione el vehículo.

Si el sistema no reconoce repetidamente la codificación de la llave, póngase en contacto con el concesionario. Si ha perdido la llave y no puede arrancar el motor, póngase en contacto con el concesionario.

» Alarma del sistema de seguridad*

No modifique este sistema ni agregue otros dispositivos. De lo contrario puede causar daños al sistema y que no funcione el vehículo.

La alarma de seguridad continuará durante aproximadamente 5 minutos antes de que el sistema de seguridad se desactive.

El sistema entrará en diez ciclos de 30 segundos, durante los cuales la alarma sonará y el testigo de emergencia se iluminará.

Dependiendo de las circunstancias, el sistema de seguridad puede continuar funcionando durante más de 5 minutos.

■ Para desactivar la alarma del sistema de seguridad

Desbloquee el vehículo utilizando el control a distancia o el sistema de acceso sin llave* o gire. el interruptor de encendido a la posición de CONTACTO **II***¹. Se desactiva el sistema, junto con la bocina y las luces intermitentes.

Excepto modelos de Brasil y Paraguay

Si se desbloquea el vehículo con la llave, también se desactiva la alarma del sistema de seguridad.

■ Ajuste de la alarma del sistema de seguridad

La alarma del sistema de seguridad se activa automáticamente cuando se cumplen las condiciones siguientes:

- El interruptor de encendido está en la posición de BLOQUEO **0***¹.
- El cofre está cerrado.
- Todas las puertas y el maletero se bloquean con la llave, el control a distancia o el sistema de acceso sin llave*.

Modelos sin sistema de acceso sin llave

- Se ha retirado la llave del interruptor de encendido.

■ Cuando se ajusta la alarma del sistema de seguridad

Parpadea el indicador de alarma del sistema de seguridad del tablero de instrumentos. Cuando cambia el intervalo entre parpadeos después de unos 15 segundos, la alarma del sistema de seguridad está activada.

■ Para cancelar el sistema de alarma de seguridad

La alarma del sistema de seguridad se cancela cuando se desbloquea el vehículo con el control a distancia, el sistema de acceso sin llave*, o cuando se gira el interruptor de encendido a la posición de CONTACTO **II***¹. Al mismo tiempo se apaga el indicador de alarma del sistema de seguridad.

Excepto modelos de Brasil y Paraguay

Si se desbloquea el vehículo con la llave, también se cancela la alarma del sistema de seguridad.

*1: Los modelos con sistema de acceso sin llave tienen un botón **ENGINE START/STOP** en lugar de un interruptor de encendido.

* No disponible en todos los modelos

» Alarma del sistema de seguridad*

No active la alarma del sistema de seguridad con alguna persona en el interior del vehículo o con alguna ventana abierta. El sistema se puede disparar accidentalmente en los casos siguientes:

- Desbloqueo de la puerta con la lengüeta de bloqueo.
- Apertura del cofre con la manija de apertura del cofre.

Modelos de México con caja de cambios automática de variación continua

- Se saca la caja de cambios de **P**.

Si la batería se descarga completamente con la alarma del sistema de seguridad activada, se puede disparar la alarma al recargar o sustituir la batería.

Si esto ocurre, desactive la alarma del sistema de seguridad desbloqueando una puerta con el control a distancia o el control a distancia de acceso sin llave*.

Modelos de Brasil y Paraguay

No desbloquee la puerta utilizando la llave. La alarma del sistema de seguridad se apaga.

■ Modo de pánico*

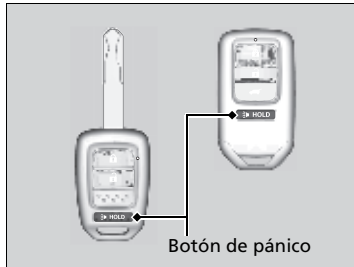

■ El botón de pánico del control a distancia

Si pulsa el botón de pánico durante un segundo aproximadamente, ocurrirá lo siguiente durante unos 30 segundos:

- Suena la bocina.
- Algunas luces exteriores parpadean.

■ Cancelación del modo de pánico

Pulse cualquier botón del control a distancia o gire el interruptor de encendido a CONTACTO II.

* No disponible en todos los modelos

Apertura y cierre de los elevelunas eléctricos

Los elevelunas eléctricos pueden abrir y cerrar las ventanillas con el interruptor de encendido en la posición de CONTACTO [II]*1, mediante los interruptores de las puertas.

Los interruptores del lado del conductor se pueden utilizar para abrir y cerrar todas las ventanillas.

El botón de bloqueo de los elevelunas del lado del conductor debe estar desactivado (no pulsado hacia dentro, testigo apagado) para abrir y cerrar las ventanillas desde cualquier otro sitio que no sea el asiento del conductor.

Cuando se pulsa el botón de bloqueo de los elevelunas eléctricos, se enciende el indicador y solo se puede accionar la ventanilla del conductor. Active el bloqueo de los elevelunas si hay un niño en el vehículo.

Apertura/cierre de ventanillas con la función de apertura/cierre automático

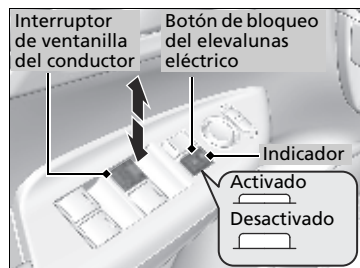

Funcionamiento manual

Para abrir: Presione ligeramente el interruptor hacia abajo hasta que se alcance la posición que se desee.

Para cerrar: Tire ligeramente del interruptor hacia arriba hasta que se alcance la posición que se desee.

Funcionamiento automático

Para abrir: Presione firmemente el interruptor hacia abajo.

Para cerrar: Tire firmemente del interruptor hacia arriba.

La ventanilla se abre o se cierra completamente. Para detener la ventanilla en cualquier momento, presione o tire del interruptor brevemente.

*1: Los modelos con sistema de acceso sin llave tienen un botón **ENGINE START/STOP** en lugar de un interruptor de encendido.

Apertura y cierre de los elevelunas eléctricos

ADVERTENCIA

Los elevelunas eléctricos pueden producir lesiones graves si al cerrarse atrapan la mano o los dedos de una persona.

Asegúrese de que los ocupantes están apartados de las ventanillas al cerrarlas.

ADVERTENCIA: Lleve siempre consigo la llave de contacto al salir del vehículo o si hay otros ocupantes dentro.

Excepto modelos de Brasil y Paraguay

Los elevelunas eléctricos pueden funcionar hasta 10 minutos después de haber girado el interruptor de encendido a la posición de BLOQUEO [0]*1.

Si se abre cualquiera de las puertas delanteras se cancela esta función.

Modelos de Brasil y Paraguay

Los elevelunas pueden funcionar hasta 45 segundos después de haber girado el interruptor de encendido a la posición de BLOQUEO [0].

Si se abre la puerta delantera, se cancela esta función.

Autorretroceso

Si un elevelunas eléctrico detecta resistencia al cerrarse automáticamente, detiene el cierre e invierte el movimiento.

La función de autorretroceso de la ventanilla del conductor se desactiva si se tira continuamente del interruptor hacia arriba.

La función de autorretroceso cancela la detección cuando la ventanilla está a punto de cerrarse para asegurarse de que se cierra completamente.

Apertura y cierre de las ventanillas sin la función de apertura/cierre automáticos

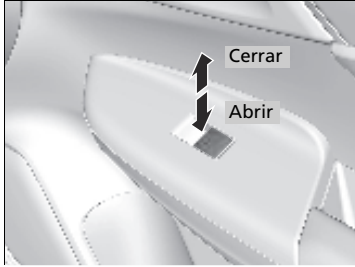

Para abrir: Pulse el interruptor hacia abajo.

Para cerrar: Pulse el interruptor hacia arriba.

Suelte el interruptor cuando la ventanilla llegue a la posición que desee.

Modelos sin sistema de acceso sin llave

Interruptor de encendido

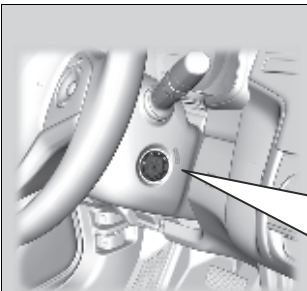

- 0** BLOQUEO: En esta posición se introduce y retira la llave.
- I** ACCESORIOS: En esta posición se accionan el sistema de audio* y los demás accesorios.
- II** CONTACTO: Esta posición se utiliza para circular.
- III** ARRANQUE: Esta posición es para arrancar el motor. El interruptor vuelve a CONTACTO **II** al soltar la llave.

» Interruptor de encendido

Modelos con caja de cambios manual

⚠ ADVERTENCIA

Al retirar la llave del interruptor de encendido mientras se circula se bloquea la dirección. Esto puede hacer que se pierda el control del vehículo.

Retire la llave del interruptor de encendido solamente cuando esté estacionado.

Modelos con caja de cambios automática de variación continua

No puede retirar la llave salvo que la palanca de cambios esté en la posición **P**.

Todos los modelos

Si se abre la puerta del conductor con la llave en la posición de BLOQUEO **0** o de ACCESORIOS **I**, sonará un aviso acústico para recordarle que tiene que retirarla.

Si no se puede girar la llave de la posición de BLOQUEO **0** a la de ACCESORIOS **I**, gire la llave mientras mueve el volante hacia la izquierda y hacia la derecha. El volante se desbloquea y se podrá girar la llave.

Modelos con sistema de acceso sin llave

Botón ENGINE START/STOP

Cambio de la modalidad de alimentación

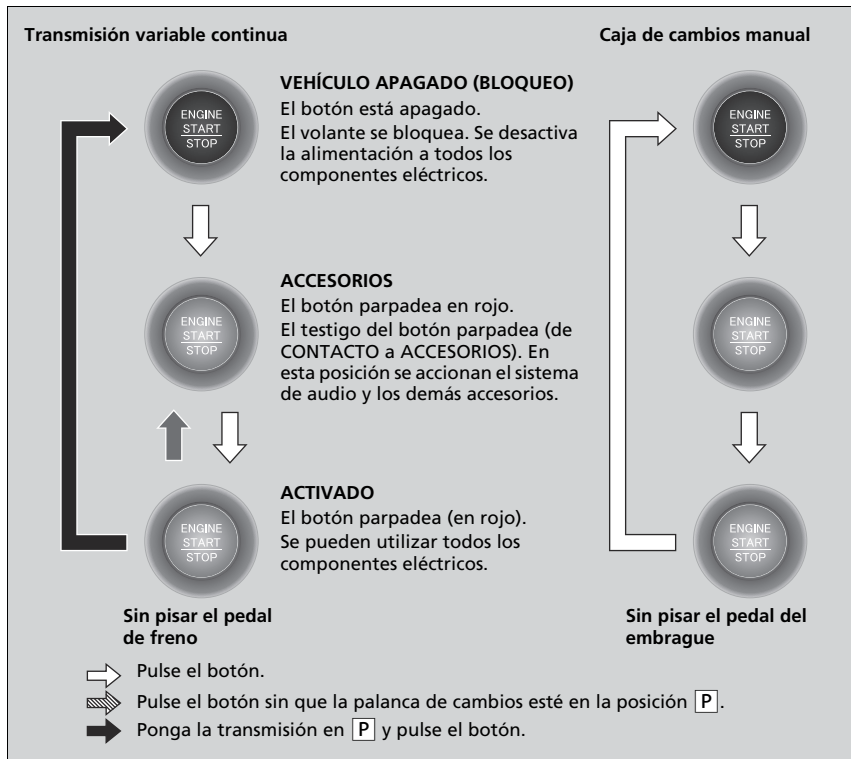

Botón ENGINE START/STOP

Alcance del botón ENGINE START/STOP

Puede arrancar el sistema de encendido con el control a distancia de acceso sin llave dentro del vehículo.

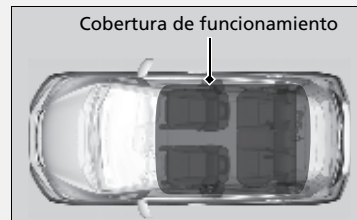

Si la batería del control a distancia tiene poca carga, el motor podría no arrancar al pulsarse el botón **ENGINE START/STOP**. Si el motor no arranca, consulte el siguiente enlace.

► **Si la pila del control a distancia de acceso sin llave se está agotando** P. 501

El motor también puede funcionar si el control a distancia de acceso sin llave se encuentra cerca de la puerta o la ventanilla, aunque esté fuera del vehículo.

Modalidad de CONTACTO:

El botón está encendido en rojo si el motor está en marcha.

CONTINUA

■ Apagado automático

Si deja el vehículo entre 30 y 60 minutos con la caja de cambios en la posición **P** y la modalidad de alimentación en ACCESORIOS, el vehículo pasa automáticamente a un modo similar a VEHÍCULO APAGADO (BLOQUEO) para evitar que se gaste la batería.

En este modo:

El volante no se bloquea.

No es posible bloquear ni desbloquear las puertas con el control a distancia ni con el sistema de acceso sin llave.

Presione el botón **ENGINE START/STOP** dos veces para pasar a la modalidad VEHÍCULO APAGADO (BLOQUEO).

➤ **Cambio de la modalidad de alimentación** P. 137

⌘ Botón ENGINE START/STOP

Si la modalidad de alimentación no pasa de VEHÍCULO APAGADO a ACCESORIOS, pulse el botón **ENGINE START/STOP** mientras gira el volante a derecha e izquierda. El volante se desbloqueará y podrá cambiar de modo.

No deje el contacto en ACCESORIOS o CONTACTO cuando salga del vehículo.

Recordatorio de modalidad de alimentación

Si abre la puerta del conductor cuando la modalidad de alimentación está en ACCESORIOS, suena un aviso acústico de advertencia.

Recordatorio de control a distancia de acceso sin llave



Pueden sonar avisos acústicos de advertencia dentro y/o fuera del vehículo para recordarle que el control a distancia de acceso sin llave se encuentra fuera del vehículo. Si el aviso acústico continúa incluso después de introducir el control a distancia en el vehículo, coloque el control dentro de su alcance de funcionamiento.

■ Cuando la modalidad de alimentación está en CONTACTO

Si se saca el control a distancia de acceso sin llave del vehículo y la puerta del conductor está cerrada, suenan avisos acústicos de advertencia dentro y fuera del vehículo. Un mensaje de advertencia en la pantalla de información indica al conductor que el control a distancia está fuera del vehículo.

■ Cuando la modalidad de alimentación está en ACCESORIOS

Si se saca el control a distancia de acceso sin llave del vehículo y se cierran todas las puertas, suena un aviso acústico de advertencia fuera del vehículo.

Recordatorio de control a distancia de acceso sin llave









Cuando el control a distancia de acceso sin llave se encuentra dentro del alcance de funcionamiento del sistema y la puerta del conductor está cerrada, se cancela la función de advertencia.

Si el control a distancia sin llave se saca del vehículo después de haber arrancado el motor, ya no podrá cambiar la modalidad del botón **ENGINE START/STOP** ni volver a arrancar el motor. Asegúrese siempre de que el control a distancia esté dentro del vehículo cuando utilice el botón **ENGINE START/STOP**.

Si saca el control a distancia sin llave del vehículo por una ventanilla, no se activará el avisador acústico de advertencia.

No coloque el control a distancia de acceso sin llave sobre el salpicadero o en la guantera. Puede hacer que el avisador acústico de advertencia se active. En otras circunstancias en las que el vehículo no pueda localizar el control a distancia, el aviso acústico de advertencia puede desactivarse incluso con el control a distancia dentro del alcance de funcionamiento del sistema.

Comparación entre el interruptor de encendido y el modo de alimentación

Posición del interruptor de encendido	BLOQUEO 0 (con/sin la llave) 	ACCESORIOS I 	CONTACTO II 	ARRANQUE III 
Sin sistema de acceso sin llave	<ul style="list-style-type: none"> • El motor se apaga y se desconecta la alimentación. • El volante se bloquea. • No se pueden utilizar los componentes eléctricos. 	<ul style="list-style-type: none"> • El motor está apagado. • Se pueden utilizar algunos componentes eléctricos, como el sistema de sonido y la toma de corriente para accesorios. 	<ul style="list-style-type: none"> • Posición normal de la llave durante la conducción. • Se pueden utilizar todos los componentes eléctricos. 	<ul style="list-style-type: none"> • Utilice esta posición para arrancar el motor. • El interruptor de encendido vuelve a la posición de CONTACTO II al soltar la llave.
Modo de alimentación	VEHÍCULO APAGADO (BLOQUEO) 	ACCESORIOS 	ACTIVADO  El botón está: Parpadeando Encendido	ARRANQUE 
Con sistema de acceso sin llave y botón ENGINE START/STOP	Botón OFF <ul style="list-style-type: none"> • El motor se apaga y se desconecta la alimentación. • El volante se bloquea. • No se pueden utilizar los componentes eléctricos. 	El botón parpadea en rojo <ul style="list-style-type: none"> • El motor está apagado. • Se pueden utilizar algunos componentes eléctricos, como el sistema de sonido y la toma de corriente para accesorios. 	El botón parpadeo en rojo (el motor se apaga) Encendido en rojo (el motor está en marcha) <ul style="list-style-type: none"> • Se pueden utilizar todos los componentes eléctricos. 	El botón se enciende en rojo <ul style="list-style-type: none"> • El modo regresa automáticamente a CONTACTO después de arrancar el motor.

Intermitentes

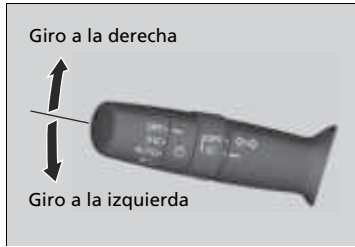

Los intermitentes se pueden utilizar cuando el interruptor de encendido está en la posición de CONTACTO *1.

■ Intermitente de un toque

Cuando oprime ligeramente hacia arriba o hacia abajo la palanca de intermitentes y la suelta, los intermitentes exteriores y el indicador de intermitentes parpadean tres veces.

Esta función se puede usar para indicar un cambio de carril.

*1: Los modelos con sistema de acceso sin llave tienen un botón **ENGINE START/STOP** en lugar de un interruptor de encendido.

Interruptores de luces

Funcionamiento manual



Al girar el interruptor de luces, estas se encienden y se apagan con independencia de la posición del interruptor de encendido.

■ Luces de carretera

Empuje la palanca hacia delante hasta que se escuche un clic.

■ Luces de cruce

Con las luces de carretera, tire de la palanca hacia atrás para volver a luces de cruce.

■ Ráfagas con las luces de carretera

Tire de la palanca hacia atrás y suéltela.

►► Interruptores de luces

Modelos sin sistema de acceso sin llave

Si retira la llave del interruptor de encendido mientras las luces están encendidas, sonará un aviso acústico al abrir la puerta del conductor.

Modelos con sistema de acceso sin llave

Si deja el modo de alimentación en la posición de VEHÍCULO APAGADO (BLOQUEO) mientras las luces están encendidas, sonará un aviso acústico al abrir la puerta del conductor.

Cuando las luces están encendidas, se enciende un testigo de luces encendidas en el tablero de instrumentos.

► Indicador de luces encendidas P. 90

No deje las luces encendidas con el motor parado porque hará que se descargue la batería.

Si tiene la sensación de que los faros tienen alguna anomalía, lleve el vehículo a revisar a un concesionario.

Funcionamiento automático (sistema de luces automáticas)*

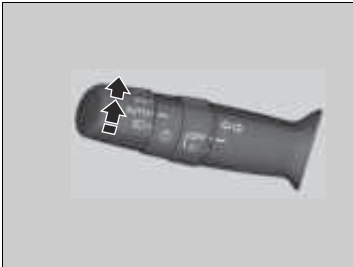

El control automático de luces se puede utilizar con el interruptor de encendido en la posición de CONTACTO *1.

Al girar el interruptor de luces a la posición **AUTO**, los faros y otras luces exteriores se encienden y apagan automáticamente según la luminosidad ambiental.

Funcionamiento automático (sistema de luces automáticas)*

Se recomienda encender las luces manualmente al circular de noche, en condiciones de niebla densa o en lugares de luminosidad reducida como en túneles largos o estacionamientos cubiertos.

El sensor de luz está situado donde se muestra en la ilustración.

No cubra el sensor de luz con ningún objeto, de lo contrario puede que el sistema de luces automáticas no funcione correctamente.

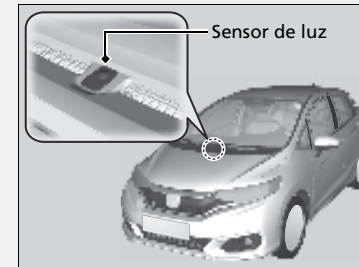

*1: Los modelos con sistema de acceso sin llave tienen un botón **ENGINE START/STOP** en lugar de un interruptor de encendido.

* No disponible en todos los modelos

■ Función de desconexión de las luces automáticas *

Los faros, todas las demás luces exteriores y las luces del tablero de instrumentos se apagarán a los 15 segundos de retirar la llave y cerrar la puerta del conductor.

Si se gira el interruptor de encendido a BLOQUEO ^{*1} con el interruptor de luces activado, pero no se abre la puerta, las luces se apagan a los 10 minutos (3 minutos, si el interruptor está en la posición **AUTO**).

Las luces se encienden de nuevo al desbloquear o abrir la puerta del conductor. Si se desbloquea la puerta, pero no se abre en los siguientes 15 segundos, las luces se apagan. Si se abre la puerta, se oirá el aviso acústico de luces encendidas.

*1: Los modelos con sistema de acceso sin llave tienen un botón **ENGINE START/STOP** en lugar de un interruptor de encendido.

Luces antiniebla*

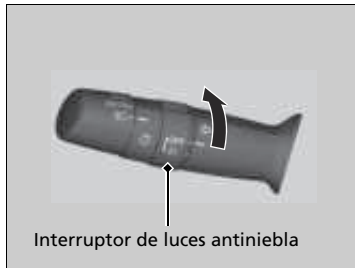

Modelos de México

Con las luces de cruce encendidas, active el interruptor de las luces antiniebla para utilizar estas luces.

Excepto modelos de México

Se puede utilizar cuando las luces exteriores están encendidas. Encienda el interruptor de luz antiniebla para utilizar las luces antiniebla.

* No disponible en todos los modelos

Luces de conducción de día*

Modelos con luces de conducción de día tipo LED

Las luces de conducción de día se encienden cuando se cumplen las siguientes condiciones:



- El interruptor de encendido está en la posición de CONTACTO *1.
- El interruptor de los faros está apagado o en AUTO*.

Al apagar el interruptor de encendido o pasar el modo de alimentación a VEHÍCULO APAGADO, se apagarán las luces de conducción de día.

Las luces de conducción de día se apagan al encender el interruptor de los faros o cuando dicho interruptor está en AUTO* y empieza a oscurecer fuera.

Modelos sin luces de conducción de día tipo LED

Las luces de carretera se encienden ligeramente más atenuadas de lo normal cuando se cumplen las siguientes condiciones:

- El interruptor de encendido está en la posición de CONTACTO .
- El interruptor de los faros está apagado o en AUTO* o .
- El freno de estacionamiento está liberado.

Las luces de carretera recuperan la luminosidad original una vez se enciende el interruptor de los faros.

Las luces permanecen encendidas aunque accione el freno de estacionamiento. Al apagar el interruptor de encendido o pasar el modo de alimentación a VEHÍCULO APAGADO, se apagarán las luces de conducción de día.

Las luces de conducción de día se apagan al encender el interruptor de los faros o cuando dicho interruptor está en AUTO* y empieza a oscurecer fuera.

*1: Los modelos con sistema de acceso sin llave tienen un botón **ENGINE START/STOP** en lugar de un interruptor de encendido.

* No disponible en todos los modelos

Limpia/lavaparabrisas

Limpia/lavaparabrisas



Los limpiaparabrisas y lavaparabrisas se pueden utilizar cuando el interruptor de encendido está en la posición de CONTACTO **II***1.

■ MIST

El limpiaparabrisas funcionará a velocidad elevada hasta que suelte la palanca.

■ Interruptor del limpiaparabrisas (OFF, INT, LO, HI)

Cambie el ajuste del interruptor de limpiaparabrisas según la intensidad de la lluvia.

■ Lavaparabrisas

Pulveriza agua cuando tira de la palanca hacia usted.

Al liberar la palanca durante más de un segundo, la pulverización se detiene, los limpiaparabrisas efectúan dos o tres barridos más para despejar el parabrisas y, a continuación, se detienen.

► Limpia/lavaparabrisas

AVISO

No utilice el limpiaparabrisas con el parabrisas seco. Se puede arañar el parabrisas o las gomas de las rasquetas pueden resultar dañadas.

Desactive los lavacristales si no sale líquido lavacristales. La bomba puede resultar dañada.

El motor del limpiaparabrisas puede detener temporalmente su funcionamiento para evitar una sobrecarga. El funcionamiento del limpiaparabrisas volverá a la normalidad en pocos minutos, una vez que el circuito se normalice.

AVISO

Si hace frío, las escobillas del parabrisas podrían congelarse. Si se accionan los limpiaparabrisas en estas condiciones pueden resultar dañados. Utilice el desempañador para calentar el parabrisas y después accione los limpiaparabrisas.

Si los limpiaparabrisas dejan de funcionar debido a cualquier obstáculo, como acumulación de nieve, estacione el vehículo en un lugar seguro.

Gire el interruptor del limpiaparabrisas a la posición **OFF** y gire el interruptor de encendido a la posición de ACCESORIOS **I** o de BLOQUEO **0***1 y, a continuación, retire el obstáculo.

*1: Los modelos con sistema de acceso sin llave tienen un botón **ENGINE START/STOP** en lugar de un interruptor de encendido.

Limpia/lavaparabrisas trasero



El limpia/lavaparabrisas trasero se puede utilizar cuando el interruptor de encendido está en la posición de CONTACTO **II***1.

■ Interruptor del limpiaparabrisas (OFF, INT*, ON)

Cambie el ajuste del interruptor de limpiaparabrisas según la intensidad de la lluvia.

■ Lavaparabrisas (☞)

El surtidor se acciona mientras gira el interruptor a esta posición. Sosténgalo para activar el limpiaparabrisas y para accionar el surtidor del lavaparabrisas. Una vez que lo suelta, se detiene después de unas pocas barridas.

■ Funcionamiento marcha atrás*

Al cambiar la posición de la caja de cambios a **R** con los limpiaparabrisas activados, el limpiaparabrisas trasero funciona automáticamente de la siguiente manera aunque el interruptor esté desactivado.

Posición del limpiaparabrisas delantero	Funcionamiento del limpiaparabrisas trasero
INT (intermitente)	Intermitente
LO (limpiaparabrisas de baja velocidad) HI (limpiaparabrisas de alta velocidad)	Fijo

*1: Los modelos con sistema de acceso sin llave tienen un botón **ENGINE START/STOP** en lugar de un interruptor de encendido.

* No disponible en todos los modelos

Control de brillo

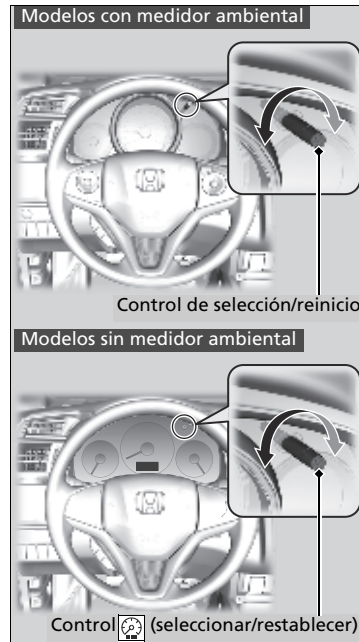

Al encender las luces de posición con el interruptor de encendido en CONTACTO **II***1, puede utilizar el botón  (seleccionar/restablecer) para ajustar el brillo del panel interior.

Más brillo: Gire el control hacia la derecha..

Menos brillo: Gire el control hacia la izquierda.

Oirá un aviso acústico cuando el nivel de brillo llegue al mínimo o al máximo. Algunos segundos después de haber ajustado el brillo, volverá a la pantalla anterior.

Control de brillo

El brillo del tablero de instrumentos varía dependiendo de si las luces exteriores están encendidas o apagadas. El tablero de instrumentos se atenúa para reducir el deslumbramiento cuando están encendidas.

Para cancelar la reducción de brillo del tablero de instrumentos al encender las luces exteriores, gire el botón hacia la derecha hasta que la pantalla indique el nivel máximo de brillo, suena un aviso acústico.

Se puede ajustar el brillo de forma diferente para cuando las luces exteriores están encendidas y para cuando están apagadas.

*1: Los modelos con sistema de acceso sin llave tienen un botón **ENGINE START/STOP** en lugar de un interruptor de encendido.



■ Indicador de nivel de brillo

Al ajustar el brillo aparece en la pantalla de información un indicador del nivel de brillo.

Botón del desempañador trasero

Pulse el botón del desempañador trasero o toque el icono para desempañar la luneta con el interruptor de encendido en la posición de CONTACTO **II***1.

Modelos con sistema de calefacción y refrigeración

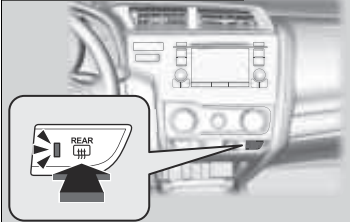

Modelos con sistema de control de aire acondicionado

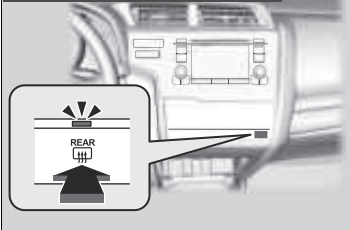

Modelos con sistema de control de aire acondicionado

El desempañador trasero se desconecta automáticamente al cabo de 10-30 minutos, dependiendo de la temperatura exterior. Sin embargo, si la temperatura exterior es de 0°C o inferior, no se desconecta automáticamente.

►► Botón del desempañador trasero

AVISO

Al limpiar el interior de la luneta, tenga cuidado de no dañar los filamentos térmicos.

Es esencial limpiar la luneta horizontalmente en el sentido de los filamentos térmicos.

Este sistema consume mucha energía, así que apáguelo en cuanto se haya desempañado la luneta.

Además, no utilice el sistema durante mucho tiempo cuando el motor funcione a ralentí. Puede reducir la carga de la batería, dificultando el arranque del motor.

*1: Los modelos con sistema de acceso sin llave tienen un botón **ENGINE START/STOP** en lugar de un interruptor de encendido.

Ajuste del volante

La altura y distancia del volante respecto al cuerpo del conductor se pueden ajustar de modo que se pueda agarrar el volante cómodamente en una postura de conducción adecuada.

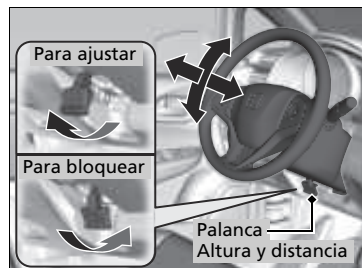

1. Tire de la palanca de ajuste del volante hacia arriba.
 - La palanca de ajuste del volante está debajo de la columna de la dirección.
2. Ajuste el volante hacia arriba o hacia abajo, hacia dentro o hacia fuera.
 - Asegúrese de que puede ver los indicadores y testigos del tablero de instrumentos.
3. Empuje la palanca de ajuste del volante hacia abajo para bloquear el volante en posición.
 - Después de ajustar la posición, asegúrese de bloquear firmemente el volante en posición tratando de moverlo hacia arriba, hacia abajo, hacia dentro y hacia fuera.

► Ajuste del volante

⚠ ADVERTENCIA

El ajuste de la posición del volante con el vehículo en marcha puede causar la pérdida de control del vehículo y lesiones graves en caso de colisión.

Ajuste el volante solamente cuando el vehículo esté detenido.

Retrovisor interior

Ajuste el ángulo del espejo retrovisor desde el asiento del conductor en la posición de conducción correcta.

■ Retrovisor con posiciones de día y noche

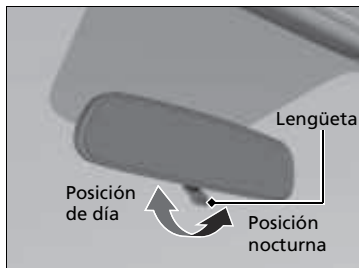

Dé la vuelta a la lengüeta para cambiar la posición. La posición nocturna contribuye a reducir el deslumbramiento de los faros de los vehículos posteriores después del crepúsculo.

Retrovisores eléctricos

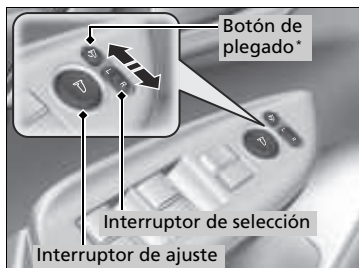

Puede ajustar los retrovisores cuando el interruptor de encendido está en la posición de CONTACTO ^{*1}.

■ Ajuste de posición de los retrovisores

Interruptor de selección L/R: Seleccione el retrovisor izquierdo o derecho. Después de ajustar el retrovisor, devuelva el interruptor a la posición central.

Interruptor de ajuste de posición del retrovisor:

Oprima el interruptor hacia la izquierda, derecha, arriba o abajo para mover el retrovisor.

■ Retrovisores plegables*

Pulse el botón de plegado para plegar y desplegar los retrovisores.

*1: Los modelos con sistema de acceso sin llave tienen un botón **ENGINE START/STOP** en lugar de un interruptor de encendido.

* No disponible en todos los modelos

» Retrovisor interior

Mantenga los retrovisores interiores y exteriores limpios y ajustados para mantener una buena visibilidad.

Ajuste los retrovisores antes de empezar a conducir.

» **Asientos delanteros** P. 154

Asientos delanteros

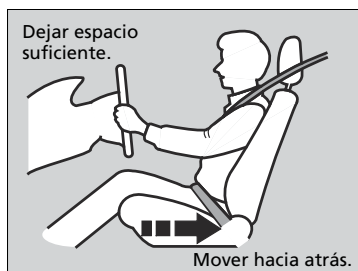

Ajuste el asiento del conductor lo más atrás posible siempre que le permita mantener totalmente el control del vehículo. Deberá poder sentarse con la espalda recta bien apoyada en el respaldo y pisar adecuadamente los pedales, sin tener que inclinarse hacia delante, y agarrar el volante con comodidad. El asiento del acompañante deberá ajustarse de forma similar, para que permanezca lo más alejado posible del airbag frontal en el salpicadero.

⌘ Ajuste de los asientos

⚠ ADVERTENCIA

Sentarse demasiado cerca del airbag delantero puede causar lesiones graves, e incluso mortales, si se disparan los airbags frontales.

Siéntese siempre en una postura lo más alejada posible de los airbags frontales que le permita mantener el control del vehículo.

Además del ajuste de los asientos, puede ajustar el volante arriba y abajo, hacia dentro y hacia fuera. Deje como mínimo 25 cm entre el centro del volante y el tórax.

Realice siempre los ajustes de los asientos antes de iniciar la marcha.

Ajuste de las posiciones de los asientos

Ajuste de la posición horizontal

Tire hacia arriba de la barra para mover el asiento y suelte la barra.



Se muestra el asiento del conductor.



Ajuste de la inclinación del respaldo

Tire hacia arriba de la palanca para cambiar la inclinación.

Ajuste de la altura
(Lado del conductor solamente)
Tire hacia arriba o empuje hacia abajo la palanca para subir o bajar el asiento.

► Ajuste de las posiciones de los asientos

Una vez ajustado correctamente el asiento, empujelo hacia delante y hacia atrás para asegurarse de que está en bloqueado en posición.

Ajuste de los respaldos

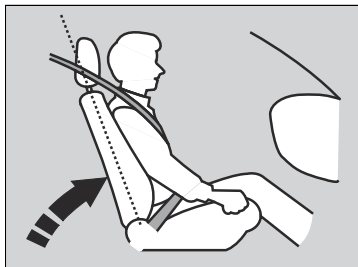

Si se inclina el asiento de forma que el cinturón no quede ajustado al pecho de los ocupantes se reduce la capacidad de sujeción del cinturón. Además, aumentan las posibilidades de que se deslicen por debajo del cinturón en caso de colisión y sufran lesiones graves. Cuanto más inclinado está un asiento, mayor es el riesgo de sufrir lesiones.

Ajuste el respaldo del asiento del conductor a una posición recta que le resulte cómoda, dejando una amplia separación entre el pecho y la tapa del airbag en el centro del volante.

El acompañante deberá ajustar su asiento en una posición recta que le resulte confortable.

►► Ajuste de los respaldos

⚠️ ADVERTENCIA

Circular con el respaldo del asiento demasiado inclinado puede causar lesiones graves o mortales en caso de colisión.

Ajuste el respaldo en posición recta y apoyando bien la espalda en el respaldo.

No ponga cojines, ni otros objetos, entre el respaldo y la espalda.

Si lo hace puede entorpecer el funcionamiento del cinturón de seguridad o del airbag.

Si no puede adoptar una postura lo bastante alejada del volante y que le permita llegar a los controles del vehículo, se recomienda que investigue la posibilidad de utilizar equipamiento adaptativo.

Reclinación de los asientos delanteros*

Al reclinarse los respaldos de los asientos delanteros hasta quedar al mismo nivel que los cojines de los asientos traseros, se obtiene un gran espacio acolchado que se puede usar (y solo se debería usar) cuando el vehículo esté estacionado en un lugar seguro.

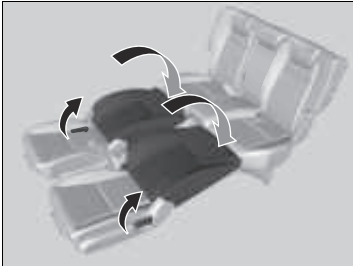

1. Retire las cabeceras delanteras mientras pulsa el botón de liberación.
 - ▶ Guarde las cabeceras en el maletero.
2. Ajuste los asientos delanteros hacia delante tanto como sea posible.
3. Tire de la palanca de ajuste del ángulo del respaldo y, a la vez, tumbe el respaldo hacia atrás hasta que esté al mismo nivel que el cojín del asiento trasero.
4. Mueva el asiento delantero hacia atrás hasta que toque el asiento trasero.
5. Desabroche el anclaje desmontable del enganche de anclaje y guarde el cinturón del asiento trasero central.
 - ☒ **Cinturón de seguridad con anclaje desmontable** P. 42
6. Ajuste el respaldo del asiento trasero a la posición deseada.

Para devolver los asientos delanteros y el cinturón de seguridad del asiento trasero central a su posición original, siga este procedimiento en orden inverso. Cuando vuelva a colocar el respaldo en posición vertical, sujételo para que no suba demasiado rápido.

* No disponible en todos los modelos

Reclinación de los asientos delanteros*

Asegúrese de que el respaldo, la cabecera y el cojín del asiento quedan firmemente bloqueados en su sitio antes de empezar a conducir. Además, asegúrese de que todos los cinturones diagonales traseros quedan por delante de los respaldos y que el cinturón diagonal del asiento central se vuelve a colocar en la ranura de sujeción.

Asientos traseros

■ Ajuste de los respaldos traseros*

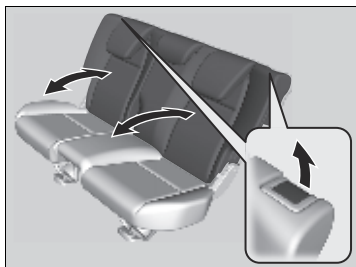

Tire de la palanca de la derecha para cambiar el ángulo de la mitad derecha del respaldo del asiento y de la palanca de la izquierda para la mitad izquierda.

►► Ajuste de los respaldos traseros*

⚠ ADVERTENCIA

Asegúrese de que los respaldos estén bien trabados antes de conducir.

Plegado de los asientos traseros

Los asientos traseros se pueden plegar para proporcionar espacio de almacenamiento adicional.

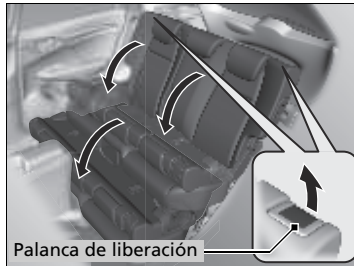
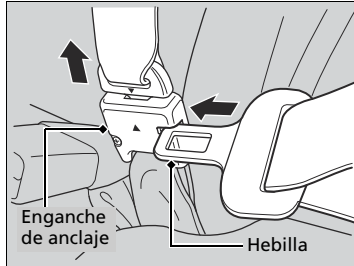

■ Antes de plegar el asiento

1. Primero guarde el cinturón de seguridad central. Introduzca la hebilla en la ranura lateral del enganche de anclaje.

2. Retraiga el cinturón de seguridad hacia el soporte del techo.

☑ Cinturón de seguridad con anclaje desmontable P. 42

3. Baje la cabecera a su posición más baja.

■ Para plegar el asiento

Modelos con respaldo dividido

Empuje la palanca de liberación y pliegue el respaldo hacia abajo.

☒ Plegado de los asientos traseros

Asegúrese de que todos los objetos del maletero o los objetos que sobresalen hacia los asientos traseros están bien sujetos. Los objetos sueltos pueden salir despedidos hacia delante si se frena bruscamente.

Quite cualquier elemento del cojín del asiento trasero y del piso antes de plegar el asiento trasero.

Para bloquear el respaldo en vertical, empujelo hacia atrás hasta que quede bloqueado.

Asegúrese de que el respaldo, la cabecera y el cojín del asiento quedan firmemente bloqueados en su sitio antes de empezar a conducir. Además, asegúrese de que todos los cinturones diagonales traseros quedan por delante de los respaldos y que el cinturón diagonal del asiento central se vuelve a colocar en la ranura de sujeción.

Modelos con respaldo dividido

Las mitades izquierda y derecha del asiento trasero se pueden plegar por separado.

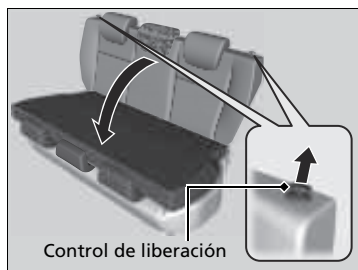

Modelos con respaldo de una pieza

4. Tire del botón de liberación y pliegue el respaldo hacia abajo.

Todos los modelos

Para devolver el asiento a su posición original, tire hacia arriba del respaldo hasta colocarlo en posición vertical.

Plegado del asiento trasero*

Levante por separado los cojines izquierdo y derecho del asiento trasero a fin de dejar espacio para el equipaje.

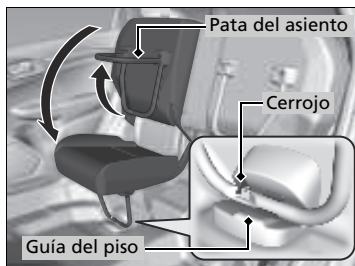
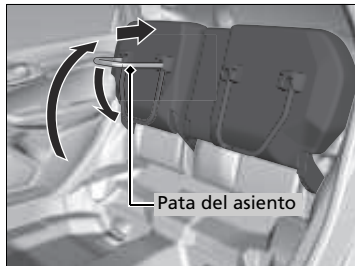
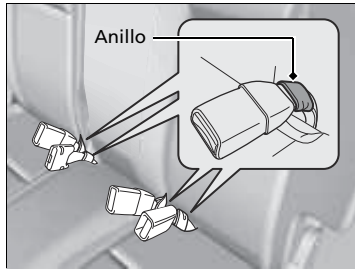

* No disponible en todos los modelos

■ Elevación del cojín del asiento

1. Asegúrese de que los enganches del cinturón de seguridad se encuentran en sus anillos en el asiento.

2. Levante el cojín del asiento trasero.

3. Pliegue la pata del asiento hacia abajo.

4. Empuje firmemente el cojín del asiento contra el respaldo para bloquearlo.

■ Colocación el asiento en la posición original

1. Mantenga el cojín del asiento en la posición vertical y levante la pata del asiento por completo.

► El cojín del asiento puede caerse abruptamente una vez que levante la pata del asiento.

2. Baje lentamente el cojín del asiento y fije la pata del asiento en la guía del piso.

► Se puede ver una hebilla cuando se ajusta la pata correctamente.

►► Plegado del asiento trasero*

Después de plegar el asiento hacia arriba o colocarlo en la posición original, asegúrese de que el asiento está bien firme balanceándolo hacia delante y hacia atrás.

Compruebe si hay elementos en el asiento antes de levantar el cojín del asiento. Compruebe si existen obstáculos alrededor de la guía del piso antes de colocar el asiento hacia atrás en la posición original.

Cabeceras

Su vehículo está equipado con cabeceras en todos los asientos.

Ajuste de las cabeceras



Las cabeceras resultan más efectivas para evitar el llamado efecto latigazo y otras lesiones por impacto trasero cuando la parte central posterior de la cabeza del ocupante está a la altura del centro de la cabecera. La parte superior de las orejas del ocupante deberá quedar a la altura del centro de la cabecera.

Ajuste de las posiciones de las cabeceras delanteros

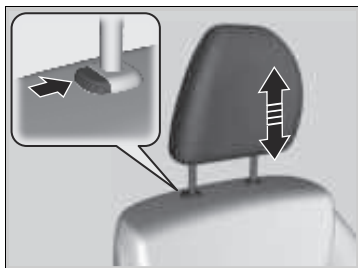

Para elevar la cabecera: Tire de ella hacia arriba.

Para bajar la cabecera: Empújela hacia abajo mientras oprime el botón de liberación.

Ajuste de las cabeceras

⚠ ADVERTENCIA

La incorrecta colocación de las cabeceras reduce su efectividad e incrementa las posibilidades de que se produzcan lesiones graves en caso de colisión.

Asegúrese de que las cabeceras están en su sitio y colocados correctamente antes de iniciar la marcha.

Para que el sistema de sujeción de la cabeza funcione correctamente.

- No cuelgue objetos en las cabeceras o en las patas de las cabeceras.
- No coloque objetos entre un ocupante y el respaldo.
- Monte cada cabecera en su sitio.

Cambio de las posiciones de la cabecera del asiento trasero

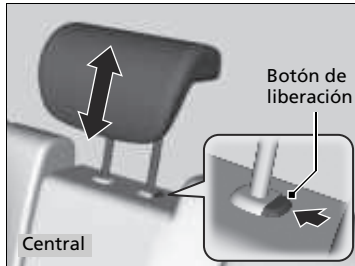
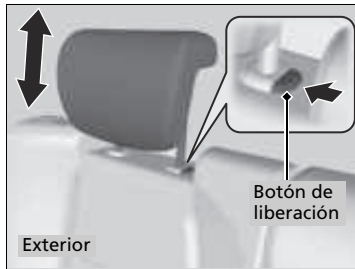

Los pasajeros que ocupen los asientos traseros deberán ajustar la altura de su cabecera a una altura apropiada antes de que el vehículo inicie la marcha.

Para elevar la cabecera:

Tire de ella hacia arriba.

Para bajar la cabecera:

Empújela hacia abajo mientras oprime el botón de liberación.

☒ Cambio de las posiciones de la cabecera del asiento trasero

Cuando utilice la cabecera en un asiento trasero, tire de la cabecera hasta su posición más alta. No lo utilice en ninguna posición inferior.

Desmontaje y montaje de la cabecera

Las cabeceras se pueden desmontar para su limpieza o reparación.

Para desmontar la cabecera:

Tire de la cabecera hacia arriba hasta el tope. A continuación, pulse el botón de liberación, tire de la cabecera hacia arriba y sáquelo.

Para montar la cabecera:

Introduzca las patas en su sitio y ajuste la cabecera a la altura correcta mientras pulsa el botón de liberación. Tire hacia arriba de la cabecera para asegurarse de que está bloqueado.

Desmontaje y montaje de la cabecera.

ADVERTENCIA

La falta de las cabeceras o su instalación incorrecta en los asientos puede causar lesiones graves en caso de accidente.

Asegúrese de montar de nuevo las cabeceras antes de iniciar la marcha.

Para retirar e instalar la cabecera de los asientos traseros exteriores, recline el respaldo ligeramente hasta que el espacio entre el techo y el respaldo esté limitado.

Mantenga una postura adecuada

Después de que todos los ocupantes hayan ajustado sus asientos y cabeceras, y se hayan abrochado los cinturones de seguridad, es muy importante que continúen sentados con la espalda recta bien apoyada en el respaldo y los pies en el suelo, hasta que el vehículo esté estacionado en un lugar seguro con el motor apagado.

Sentarse incorrectamente puede incrementar las posibilidades de que se produzcan lesiones en caso de colisión. Por ejemplo, si un ocupante se agacha, se tumba, se gira hacia los lados, se sienta hacia delante, se inclina hacia adelante o hacia los lados o levanta uno o los dos pies del suelo, aumentan en gran medida las posibilidades de que sufra lesiones en caso de colisión.

Además, un ocupante colocado incorrectamente en el asiento delantero puede sufrir lesiones graves o mortales en caso de colisión al golpearse con partes interiores del vehículo o por el impacto del airbag al inflarse.

▶▶ Mantenga una postura adecuada

ADVERTENCIA

Sentarse incorrectamente o mal colocado puede causar lesiones graves o mortales en una colisión.

Siéntese siempre con la espalda recta y bien apoyada en el respaldo y los pies en el piso.

Reposabrazos*

■ Uso del reposabrazos delantero

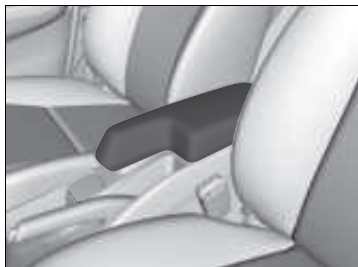

La tapa de la consola se puede usar como reposabrazos.

Luces interiores

Interruptores de las luces interiores



■ ON

La luz interior se enciende independientemente de si las puertas están abiertas o cerradas.

■ Activación por puertas

La luz interior se enciende en las situaciones siguientes:

- Al abrir alguna de las puertas.
- Al desbloquear la puerta del conductor.

Modelos sin sistema de acceso sin llave

- Al retirar la llave del interruptor de encendido.

Modelos con sistema de acceso sin llave

- Cuando la modalidad de alimentación se pasa a VEHÍCULO APAGADO (BLOQUEO).

■ OFF

La luz interior permanece apagada independientemente de si las puertas están abiertas o cerradas.

Interruptores de las luces interiores

En el modo de activación por la posición de las puertas, la luz interior reduce la intensidad hasta que se apaga después de 30 segundos de haber cerrado las puertas.

La luz se apaga transcurridos 30 segundos en las siguientes situaciones:

- Cuando se desbloquea la puerta del conductor pero no se abre.

Modelos sin sistema de acceso sin llave

- Cuando se retira la llave del interruptor de encendido, pero no se abre se abre ninguna puerta.

Modelos con sistema de acceso sin llave

- Cuando se pasa la modalidad de alimentación a VEHÍCULO DESACTIVADO (BLOQUEO), pero no se abre ninguna puerta.

La luz interior se apaga inmediatamente en las situaciones siguientes:

- Cuando se bloquea la puerta del conductor.

Modelos sin sistema de acceso sin llave

- Cuando se gira el interruptor de encendido a la posición de CONTACTO [II].
- Cuando se cierra la puerta del conductor con la llave en el interruptor de encendido.

Modelos con sistema de acceso sin llave

- Cuando se pasa la modalidad de alimentación a VEHÍCULO DESACTIVADO (BLOQUEO), pero no se abre ninguna puerta.

Si se deja alguna de las puertas abiertas en el modo VEHÍCULO APAGADO (BLOQUEO) sin que la llave esté en el interruptor de encendido, la luz interior se apaga transcurridos 15 minutos.

■ Luces de lectura



La luz de lectura se puede encender y apagar pulsando los cristales.

■ Luz del maletero *

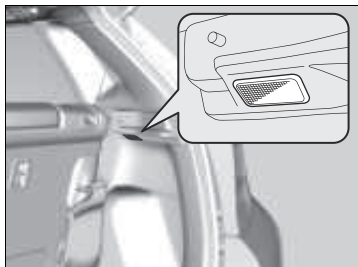

La luz se enciende cuando se abre el maletero.

Elementos auxiliares interiores

■ Guantera

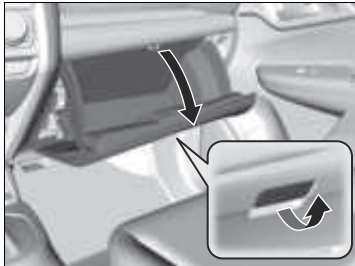

Tire de la manija para abrir la guantera.

■ Compartimento de la consola*

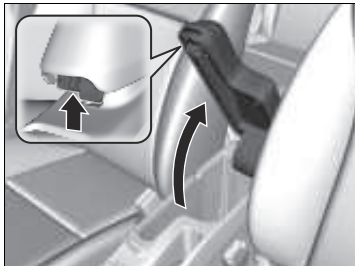

Tire de la manija para abrir el compartimento de la consola.

» Guantera

⚠ ADVERTENCIA

La guantera abierta puede causar graves lesiones al acompañante en caso de colisión, aunque el acompañante viaje con el cinturón de seguridad puesto.

Mantenga siempre cerrada la guantera mientras circula.

* No disponible en todos los modelos

Portabebidas

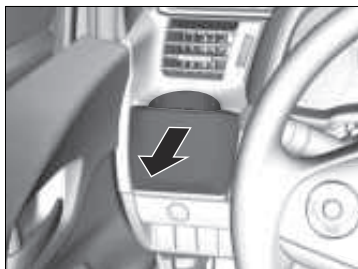

Portabebidas de los asientos delanteros

Tire hacia atrás de la tapa para utilizar el portabebidas del panel delantero.

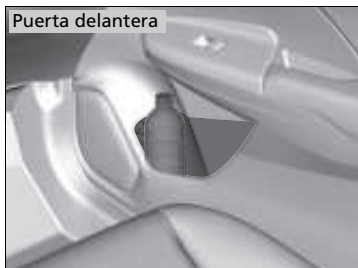
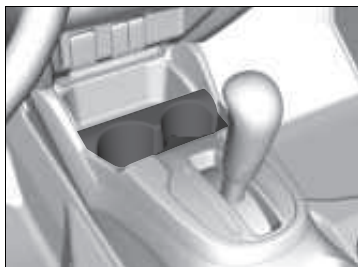

Puerta delantera

El portabebidas está ubicado en la parte delantera de cada puerta.

Portabebidas

AVISO

Las salpicaduras pueden dañar la tapicería, la moqueta y los componentes eléctricos del habitáculo.

Tenga cuidado al utilizar los portabebidas. Los líquidos calientes pueden causarle quemaduras.



■ Portabebidas de los asientos traseros

El portabebidas está ubicado en la parte delantera de cada puerta.



■ Caja del piso del maletero

Levante la tapa del piso del maletero.

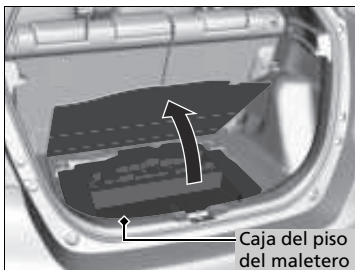

■ Toma de alimentación de accesorios

La toma de alimentación de accesorios se puede utilizar cuando el interruptor de encendido está en la posición de ACCESORIOS **I** o CONTACTO **II***1.

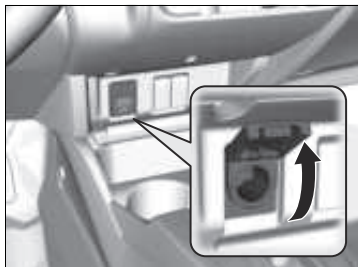

Abra la tapa para utilizarla.

» Toma de alimentación de accesorios

AVISO

No introduzca elementos calefactores como encendedores de tipo automoción.

La toma de corriente puede sobrecalentarse.

Las tomas de alimentación de accesorios suministran tensión a aparatos de 12 voltios CC con una potencia nominal máxima de 180 vatios (15 amperios).

Para evitar que se agote la batería, utilice la toma de corriente únicamente cuando el motor esté en marcha.

*1: Los modelos con sistema de acceso sin llave tienen un botón **ENGINE START/STOP** en lugar de un interruptor de encendido.

■ Gancho para ropa*



Hay un gancho para ropa en la jaladera trasera izquierda. Tire de él hacia abajo para utilizarla.

■ Anclajes de amarre*

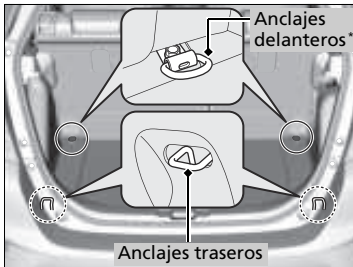

Los anclajes de amarre en el piso del maletero se pueden utilizar para instalar una red para sujetar objetos.

☒ Gancho para ropa*

El gancho para ropa no está destinado a sujetar objetos grandes ni pesados.

☒ Anclajes de amarre*

No permita que nadie acceda a elementos que se encuentren en el maletero mientras maneja. Los objetos sueltos pueden provocar lesiones si se frena bruscamente.

* No disponible en todos los modelos

■ Cubierta del maletero *

La cubierta del maletero se puede extraer para disponer de más espacio para el equipaje.

■ Para retirar la cubierta del maletero



1. Abra el maletero.
2. Retire la correa de cada lado del maletero.

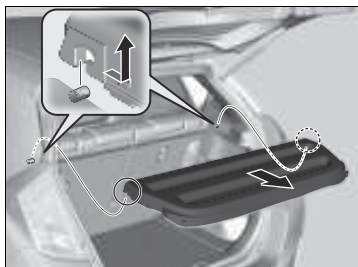

3. Desenganche las varillas de soporte y, a continuación, retire la cubierta del maletero.

Realice este procedimiento a la inversa para colocar la cubierta del maletero.

Después de volver a colocar la cubierta del maletero, asegúrese de que queda bien asegurada.

▣ Cubierta del maletero *

No coloque artículos sobre la cubierta del maletero ni apile objetos por encima de la parte superior del respaldo del asiento. Pueden obstaculizar el campo de visión y podrían salir despedidos del vehículo en caso de colisión o frenado brusco.

No aplique demasiada presión sobre la cubierta, como al inclinarse sobre ella para agarrar un objeto.

Uso de las salidas de aire, la calefacción y el A/C

The diagram shows the climate control panel with the following callouts:

- Salidas de aire del salpicadero**: Air outlets from the dashboard.
- Salidas de aire del piso y del salpicadero**: Air outlets from the floor and dashboard.
- Salidas de aire del piso**: Air outlets from the floor.
- Salidas de aire del piso y el desempañador del parabrisas**: Air outlets from the floor and the windshield defogger.
- Salidas de aire del desempañador del parabrisas**: Air outlets from the windshield defogger.
- Control del ventilador**: Adjusts fan speed. Turn the control completely until **OFF** to disconnect it.
- Control de la temperatura**: Adjusts interior temperature.
- Botón A/C**: Press to cool the interior or dehumidify during heating.
- Control de modo**: Change the flow of air.
- Palanca de aire exterior/recirculación**: This lever controls the source of the air entering the system.
 - Modo (recirculación): Recirculates the air from the interior of the vehicle through the system.
 - Modo (aire exterior): Maintains exterior ventilation. In normal situations, keep the system in exterior air mode.

* No disponible en todos los modelos

Calefacción

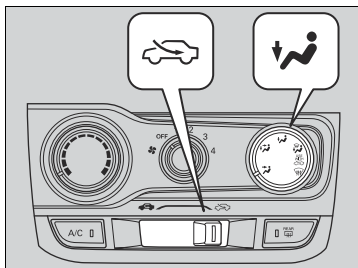

La calefacción utiliza el calor del refrigerante del motor para calentar el aire.

1. Ajuste la velocidad del ventilador con el control del ventilador.
2. Seleccione y .
3. Ajuste la temperatura con el control de la temperatura.

■ Para calentar el interior rápido

1. Ajuste el ventilador a la velocidad máxima.
2. Seleccione .
3. Ajuste la temperatura a calor máximo.
4. Seleccione .

■ Para deshumidificar el interior

Cuando se utiliza conjuntamente con la calefacción, el sistema de aire acondicionado calienta y seca el interior y puede impedir que las ventanillas se empañen.

1. Encienda el ventilador.
2. Pulse el botón **A/C** para encender el aire acondicionado.
3. Seleccione y . Ajuste la temperatura como desee.

▣ Para calentar el interior rápido

Cambie al modo de aire exterior en cuanto el interior se caliente lo suficiente. Las ventanillas pueden empañarse si se mantiene en modo de recirculación.

Refrigeración

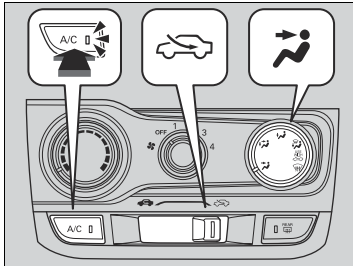

1. Ajuste la velocidad del ventilador con el control del ventilador.
2. Seleccione y .
3. Ajuste la temperatura con el control de la temperatura.
4. Pulse el botón **A/C** (indicador encendido).

■ Para enfriar rápido el interior

1. Ajuste el ventilador a la velocidad máxima.
2. Seleccione .
3. Ajuste la temperatura a frío máximo.
4. Pulse el botón **A/C** (indicador encendido).
5. Seleccione .

Deshielo de parabrisas y ventanillas

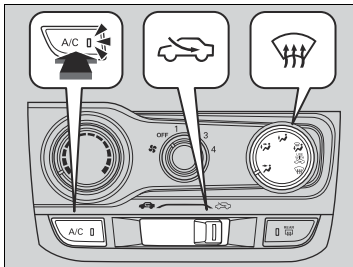

1. Ajuste el ventilador a la velocidad más alta.
2. Seleccione .
3. Seleccione .
4. Pulse el botón **A/C** (indicador encendido).

■ Para deshelar los cristales rápido

1. Ajuste el ventilador a la velocidad máxima.
2. Seleccione .
3. Pulse el botón **A/C** (indicador encendido).
4. Seleccione .
5. Ajuste la temperatura a calor máximo.

►► Para enfriar rápido el interior

Si el interior está muy caliente, puede enfriarlo más rápido abriendo parcialmente las ventanillas.

Modelos con botón ECON

Con el modo ECON activo, el sistema de calefacción y refrigeración podría reducir su capacidad de enfriado.

►► Deshielo de parabrisas y ventanillas

Por su seguridad, compruebe que tenga una buena visibilidad a través de todos los cristales antes de iniciar la marcha.

No ajuste la temperatura cerca del límite superior o inferior. Cuando el aire frío entra en contacto con el parabrisas, el exterior del parabrisas se puede empañar.

Si las ventanillas laterales se empañan, ajuste las salidas de aire para que el aire llegue a ellas.

►► Para deshelar los cristales rápido

Tras deshelar los cristales, cambie al modo de aire exterior. Si mantiene el sistema en modo de recirculación, se pueden empañar los cristales por la humedad. Esto reduce la visibilidad.

Uso de aire acondicionado automático

El sistema de aire acondicionado automático mantiene la temperatura interior seleccionada. El sistema también selecciona la mezcla adecuada de aire calentado o enfriando que subirá o bajará la temperatura interior según su preferencia lo más rápido posible.

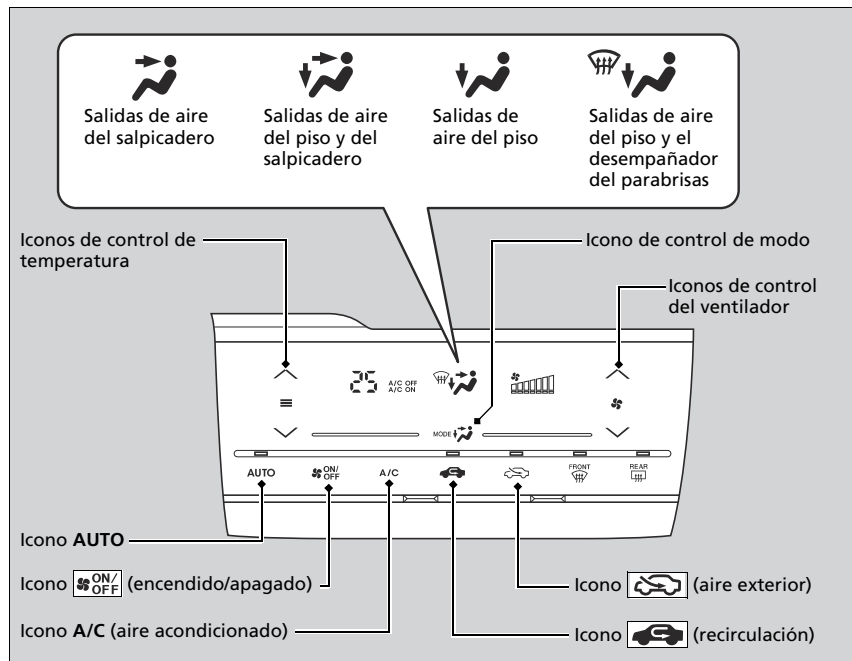

Utilice el sistema con el motor en marcha.

1. Toque el icono **AUTO**.
2. Ajuste la temperatura interior con los iconos de control de temperatura.
3. Toque el icono **ON/OFF** para cancelar.

Uso de aire acondicionado automático

Si se toca algún icono al utilizar el sistema de aire acondicionado en auto, tendrá prioridad la función correspondiente al icono que se ha tocado. Se apagará el indicador **AUTO**, pero las funciones no relacionadas con el icono que se ha tocado se seguirán regulando automáticamente.

Para evitar que entre aire frío del exterior, es posible que el ventilador no arranque inmediatamente al tocar el icono **AUTO**.



Si el interior está muy caliente, puede enfriarlo más rápido abriendo parcialmente las ventanas, seleccionando el modo automático en el sistema y ajustando la temperatura más baja. Cambie el modo de aire exterior por el modo de recirculación hasta que baje la temperatura.

Al ajustar la temperatura en el límite mínimo o máximo, se muestra **Lo** o **Hi**.

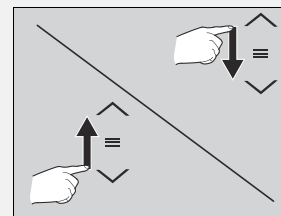
La configuración de la temperatura y el control del ventilador se puede ajustar deslizando el dedo entre los iconos de arriba y abajo.



■ Cambio entre modo de recirculación y modo de aire exterior

Toque el icono  o  para cambiar el modo según las condiciones ambientales.

Modo de recirculación  (indicador encendido): Hace recircular el aire del interior del vehículo a través del sistema.

Modo de aire exterior  (indicador encendido): Mantiene la ventilación del exterior. En situaciones normales, mantenga el sistema en modo de aire exterior.

■ Deshielo de parabrisas y ventanillas

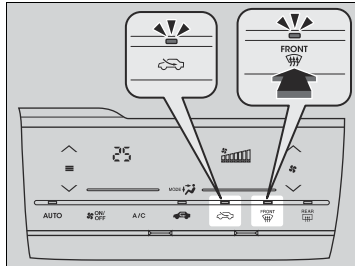

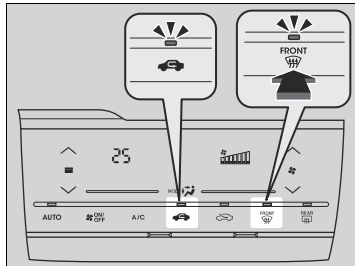

Toque el icono  para activar el sistema de aire acondicionado y cambie automáticamente al modo de aire exterior.

Si se toca de nuevo el icono  para desconectarlo, el sistema vuelve a los ajustes anteriores.



■ Para deshelar los cristales rápido

1. Toque el icono .
2. Toque el icono .

►► Uso de aire acondicionado automático

Al tocar el icono , se conecta o desconecta el sistema de aire acondicionado. Al activarse, el sistema regresa a su última selección.

Modelos con botón ECON

Con el modo ECON activo, el sistema de aire acondicionado podría reducir su capacidad de enfriado.

►► Deshielo de parabrisas y ventanillas

Por su seguridad, compruebe que tenga una buena visibilidad a través de todos los cristales antes de iniciar la marcha.

No ajuste la temperatura cerca del límite superior o inferior. Cuando el aire frío entra en contacto con el parabrisas, el exterior del parabrisas se puede empañar.

Si las ventanillas laterales se empañan, ajuste las salidas de aire para que el aire llegue a ellas.

►► Para deshelar los cristales rápido

Tras deshelar los cristales, cambie a la modalidad de aire exterior. Si mantiene el sistema en modo de recirculación, se pueden empañar los cristales por la humedad. Esto reduce la visibilidad.

Activación y desactivación del aviso acústico de la pantalla táctil

Se oye el aviso acústico al utilizar el sistema de control de temperatura en la pantalla táctil. Este se puede activar o desactivar.

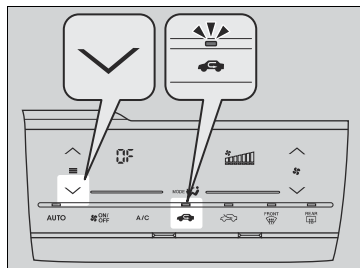

Para desactivar el aviso acústico:

1. Gire el interruptor de encendido a CONTACTO *1.
2. Toque el icono de control de temperatura cinco veces mientras mantiene pulsado el icono .
3. Suelte el icono después de que -- parpadee cinco veces y aparezca **OF**.

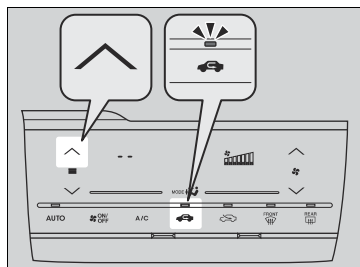

Para activar el aviso acústico:

1. Gire el interruptor de encendido a CONTACTO *1.
2. Toque el icono de control de temperatura cinco veces mientras mantiene pulsado el icono .
3. Suelte el icono después de que **OF** parpadee cinco veces y aparezca --.

Uso de aire acondicionado automático

Si toca cualquier otro icono durante este procedimiento, el ajuste puede fallar. En este caso, vuelva a realizar este procedimiento una vez que gire el interruptor de encendido a la posición de BLOQUEO *1.

*1: Los modelos con sistema de acceso sin llave tienen un botón **ENGINE START/STOP** en lugar de un interruptor de encendido.

Ajuste de la sensibilidad del panel táctil

Puede ajustar el nivel de sensibilidad del panel de control táctil en alto, normal o bajo.

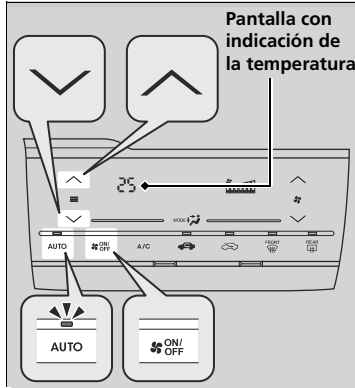

1. Gire el interruptor de encendido a CONTACTO *1.
2. Mantenga pulsado el icono **AUTO** y, a continuación, pulse uno de los siguientes iconos cinco veces para ajustar el nivel.
 - : Alta (**Hi**)*2.
 - El ajuste anterior parpadea cinco veces y se mostrará **Hi** en el área de la pantalla con indicación de la temperatura.
 - : Normal (--)
 - El ajuste anterior parpadea cinco veces y se mostrará -- en el área de la pantalla con indicación de la temperatura.
 - : Bajo (**Lo**)
 - El ajuste anterior parpadea cinco veces y se mostrará **Lo** en el área de la pantalla con indicación de la temperatura.
3. Suelte el icono **AUTO**.

►► Ajuste de la sensibilidad del panel táctil

Si toca cualquier otro icono durante este procedimiento, el ajuste puede fallar. En este caso, vuelva a realizar este procedimiento una vez que gire el interruptor de encendido a la posición de BLOQUEO *1.

*1: Los modelos con sistema de acceso sin llave tienen un botón **ENGINE START/STOP** en lugar de un interruptor de encendido.

*2: Ajuste predeterminado

Sensores de aire acondicionado automático

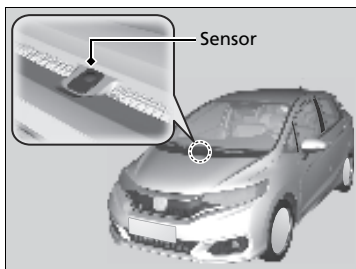

El sistema de aire acondicionado automático está equipado con sensores. No los tape ni vierta líquidos sobre ellos.

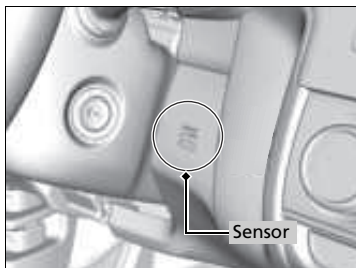

Funciones

En este capítulo se describe cómo manejar las funciones tecnológicas.

Sistema de audio*	
Información acerca del sistema de audio ...	184
Puertos USB	185
Jack de entrada auxiliar*	186
Protección antirobo del sistema de audio*	187
Antena del sistema de audio.....	188
Botones de control remoto de la unidad de audio*	189
Modelos con sistema de audio monocromo	
Operación básica del sistema de audio* ..	191
Modelos con sistema de audio en color	
Operación básica del sistema de audio* ...	210
Modelos con sistema de audio con pantalla	
Operación básica del sistema de audio* ...	231
Mensajes de error de audio*	276
Información general del sistema de audio*	280
Modelos con sistema de audio en color	
Funciones personalizadas*	284
Modelos con sistema de audio con pantalla	
Funciones personalizadas*	291
Modelos con sistema de audio monocromo	
Sistema Bluetooth® HandsFreeLink®*/	
Teléfono de manos libres*	306

Modelos con sistema de audio en color	
Sistema Bluetooth® HandsFreeLink®*/	
Teléfono de manos libres*	330
Modelos con sistema de audio con pantalla	
Sistema Bluetooth® HandsFreeLink®*/de	
teléfono de manos libres*	355

* No disponible en todos los modelos

Información acerca del sistema de audio

El sistema de audio dispone de radio AM/FM. También puede reproducir CD de audio*, archivos WMA/MP3/AAC, unidades de memoria USB, iPod, iPhone y dispositivos *Bluetooth*®.

Puede controlar el sistema de sonido desde los botones e interruptores del panel o desde los controles a distancia situados en el volante o en la interfaz de la pantalla táctil*.

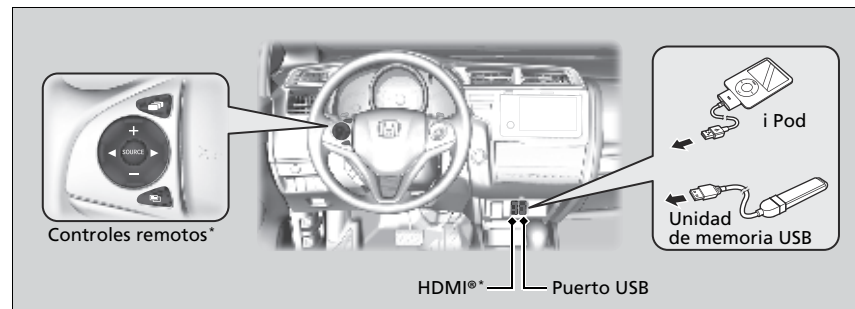

Información acerca del sistema de audio

No es compatible con CD de vídeo, DVD y mini CD de 8 cm.

iPod, iPhone e iTunes son marcas comerciales de Apple Inc.

Puertos USB



■ En el panel de la consola

Puerto USB 1,0A*

- El puerto USB (1,0A) permite reproducir archivos de audio de una unidad de memoria USB, conectar un teléfono móvil y descargar dispositivos.

Puerto USB 1,5A*

- El puerto USB (1,5A) permite cargar dispositivos, reproducir archivos de audio y conectar teléfonos compatibles con Apple CarPlay® o Android Auto™.

■ En el compartimento de la consola*

El puerto USB (1,0A) permite reproducir archivos de audio de la unidad de memoria USB y conectar un teléfono móvil y cargar dispositivos.

►► Puertos USB

- No deje el iPod o la unidad de memoria USB en el vehículo. La luz solar directa y las altas temperaturas pueden dañarlo.
- Se recomienda no utilizar un cable de prolongación con el puerto USB.
- No conecte el iPod o la unidad de memoria USB mediante un concentrador.
- No utilice dispositivos como lectores de tarjetas o discos duros, ya que el dispositivo o los archivos pueden resultar dañados.
- Le recomendamos realizar una copia de seguridad de los datos antes de usar el dispositivo en el vehículo.
- Los mensajes que se muestran en la pantalla pueden variar según el modelo del dispositivo y la versión de software.

Si el sistema de sonido no reconoce el iPod, pruebe a conectarlo varias veces o a reiniciar el dispositivo. Para reiniciarlo, siga las instrucciones del fabricante proporcionadas con el iPod o visite www.apple.com/ipod.

Carga USB (1,0/1,5 A)

El puerto USB puede suministrar hasta 1,0/1,5A de corriente. No genera 1,0/1,5A de salida a menos que un dispositivo lo solicite.

Para obtener más detalles sobre el amperaje, lea el manual de instrucciones del dispositivo que necesita cargar.

Gire el interruptor de encendido a la posición ACCESORIOS **I** o CONTACTO **II**¹ primero.

En ciertas condiciones, un dispositivo conectado al puerto puede inducir ruido en la radio que se está escuchando.

*1: Los modelos con sistema de acceso sin llave tienen un botón **ENGINE START/STOP** en lugar de un interruptor de encendido.

* No disponible en todos los modelos

Jack de entrada auxiliar*

Utilice la toma para conectar dispositivos de audio estándar.

Modelos con sistema de audio monocromo



1. Abra la cubierta **AUX**.
2. Conecte un dispositivo de audio estándar a la toma de entrada con una miniclavija estéreo de 3,5 mm.
 - El sistema de audio pasa automáticamente al modo AUX.

Modelos con sistema de audio en color

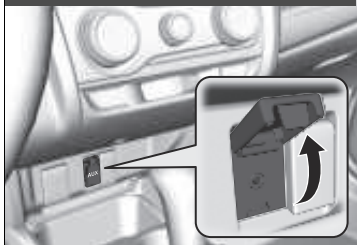

► Jack de entrada auxiliar*

Para cambiar el modo, pulse cualquiera de los botones del modo de audio. Para volver al modo AUX, pulse el botón **CD/AUX**.

Protección antirrobo del sistema de audio*

El sistema de audio se desactiva cuando se desconecta de la fuente de alimentación, por ejemplo al desconectar la batería o cuando esta se agota. En determinadas circunstancias, el sistema puede mostrar una pantalla de introducción de código. Si ocurre esto, vuelva a activar el sistema de audio.

■ Reactivación del sistema de audio

1. Gire el interruptor de encendido a la posición de CONTACTO .
2. Encienda el sistema de audio.
3. Mantenga presionado el botón de alimentación del sistema de audio durante más de dos segundos.
 - ▶ El sistema de audio vuelve a activarse cuando la unidad de control de audio establece una conexión con la unidad de control del vehículo. Si la unidad de control no reconoce la unidad de audio, deberá acudir a un concesionario para hacer que verifiquen la unidad de audio.

* No disponible en todos los modelos

Antena del sistema de audio

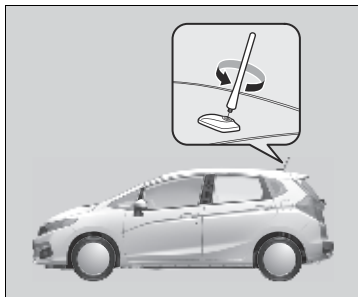

El vehículo está equipado con una antena extraíble en el techo.

►► Antena del sistema de audio

AVISO

Antes de usar un túnel de lavado, retire la antena desenroscándola a mano. Así la antena no resultará dañada con los cepillos de lavado.

Botones de control remoto de la unidad de audio*

Permite manejar el sistema de audio durante la conducción.

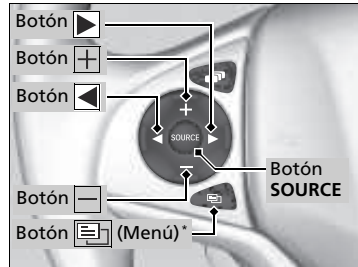

Botón SOURCE

Alterna los modos de audio como se indica a continuación:

Modelos con sistema de audio con pantalla monocromo

Modelos con sistema de audio con pantalla en color

FM → AM → CD → USB → iPod → *Bluetooth*®

Audio → AUX

Modelos con sistema de audio con pantalla

FM → AM → USB → iPod → *Bluetooth*® Audio → Apps/Apple CarPlay/Android Auto → AUX HDMI™

▶▶ Botones de control remoto de la unidad de audio*

Algunos modos solo aparecen cuando se usa un dispositivo o un medio apropiado.

Dependiendo del dispositivo *Bluetooth*® que conecte, puede que algunas funciones no estén disponibles.

Botones (volumen)

Pulse : Para aumentar el volumen.

Pulse : Para disminuir el volumen.

Botones

- Cuando se escucha la radio
 - Oprima** : Para seleccionar la emisora de radio presintonizada próxima.
 - Oprima** : Para seleccionar la emisora de radio presintonizada previa.
 - Mantenga oprimido** : Para seleccionar la emisora siguiente con una señal más potente.
 - Mantenga oprimido** : Para seleccionar la emisora anterior con una señal más potente.
- Al escuchar un CD*, iPod, unidad de memoria USB o audio *Bluetooth*®
 - Oprima** : Para saltar a la próxima canción.
 - Oprima** : Para regresar al principio de la canción actual o previa.
- Al escuchar un CD* o una unidad de memoria USB
 - Mantenga oprimido** : Para saltar a la carpeta siguiente.
 - Mantenga oprimido** : Para volver a la carpeta anterior.
- Al escuchar audio *Bluetooth*®
 - Mantenga pulsado** : Para ir al grupo superior.*1
 - Mantenga pulsado** : Para ir al grupo inferior.*1





*1: Disponible solo en teléfonos específicos.

* No disponible en todos los modelos

CONTINUA

Modelos con sistema de audio con pantalla

Botón  (menú) del volante

- Al escuchar la radio
Pulse : Para mostrar los elementos del menú. Puede seleccionar **Scan**, **Guardar Preselección** o **Buscar**.
- Cuando escuche una unidad de memoria USB
Pulse : Para mostrar los elementos del menú. Puede seleccionar **Scan**, **Repetir** o **Aleatorio**.
- Al escuchar un iPod
Pulse : Para mostrar los elementos del menú. Puede seleccionar **Repetir** u **Aleatorio**.
- Al escuchar audio *Bluetooth*®
Pulse : Para mostrar los elementos del menú. Puede seleccionar **Pausa** o **Reproducir**.
- Cuando escuche Pandora®*
Pulse : Para mostrar los elementos del menú. Puede seleccionar **Marcador** o **Reproducir/pausar**.

►► Botones de control remoto de la unidad de audio*

El botón  solo está disponible cuando el modo de audio es FM, AM, USB, iPod o audio *Bluetooth*®.

Operación básica del sistema de audio *

Modelos con sistema de audio monocromo

Para usar el sistema de audio, el interruptor de encendido debe estar en la posición de ACCESORIOS **I** o de CONTACTO **II**.

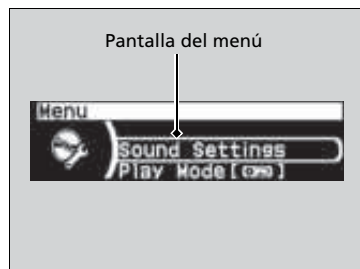
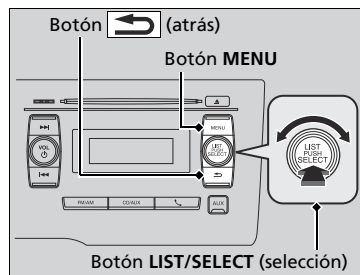

Use el control de selección o el botón **MENU** para acceder a algunas funciones de audio.

Oprima  para alternar entre la visualización normal y ampliada de algunas funciones.

Botón LIST/SELECT (selección): Gírelo a la izquierda o a la derecha para desplazarse por las opciones disponibles. Pulse  para confirmar la selección.

Botón MENU: Oprimir para seleccionar cualquier modalidad. El modo disponible incluye la selección automática, el guardado de preselección, los ajustes de sonido, la configuración de *Bluetooth*® y los modos de reproducción. También se pueden seleccionar los modos de reproducción, desde escanear, orden aleatorio, repetir, etc.

Botón  (Back): Púlselo para volver a la pantalla anterior.

Operación básica del sistema de audio *

Estas indicaciones muestran cómo utilizar el control de selección.





Gire  para seleccionar.

Oprima  para confirmar.

Elementos del menú de audio

- **Sound Settings** P. 192
- **Play Mode** P. 199, 203, 206
- **Scan** P. 200, 207
- **Selección automática** P. 195
- **Save Preset** P. 195
- **Resume/Pause** P. 209

Modelos con botones de control remoto del sistema de audio

Pulse el botón **SOURCE**, , ,  o  en el volante para cambiar cualquiera de los ajustes de audio.

- **Botones de control remoto de la unidad de audio** * P. 189

* No disponible en todos los modelos

Ajuste del sonido

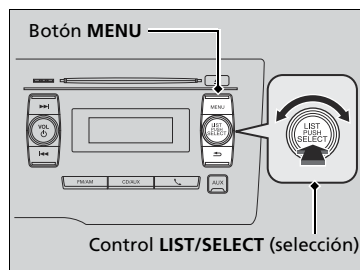

1. Oprima el botón **MENU**.
2. Gire para seleccionar **Sound Settings** y después pulse .
3. Gire para seleccionar el modo y, después, pulse .

Gire para desplazarse por las opciones siguientes:

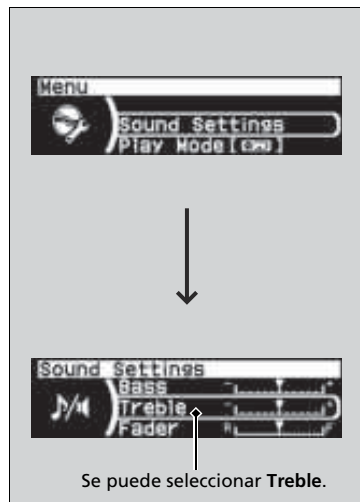
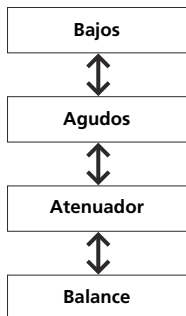

Idioma del sistema*

Puede cambiar el idioma de visualización en el modo de teléfono.

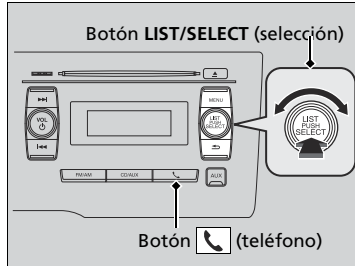

1. Pulse el botón (teléfono).
2. Gire para seleccionar **Conf. tel.** y después pulse .
3. Gire para seleccionar **Idioma** y después pulse .
4. Gire para seleccionar el idioma y después pulse .

Idioma del sistema*

Puede cambiar el idioma de visualización a inglés, español o portugués.



* No disponible en todos los modelos

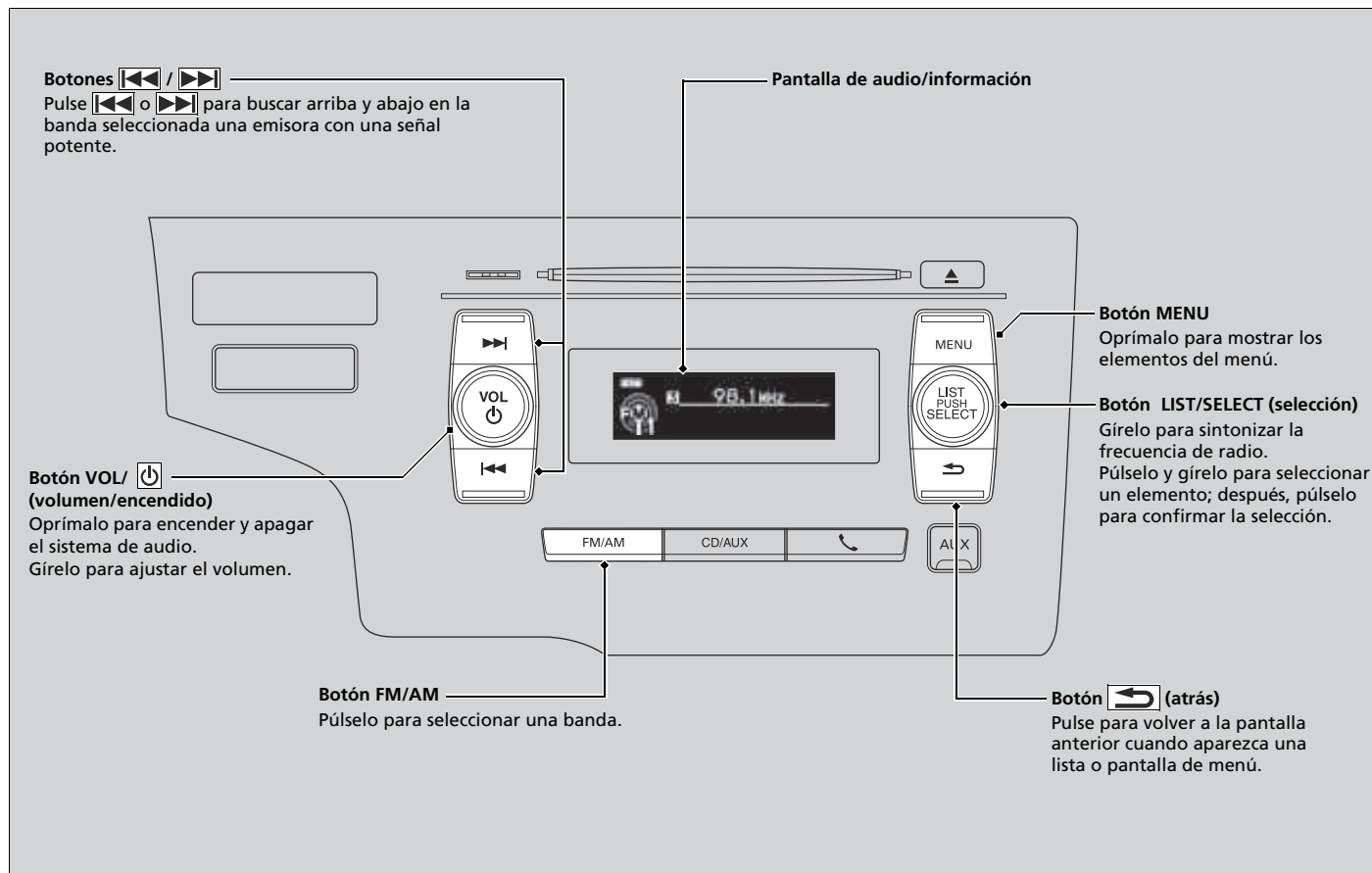

Reproducción de radio AM/FM



Selección automática





Utilice la función de selección automática para escanear las dos bandas y memorizar las emisoras más potentes en cada presintonización.

1. Pulse el botón **MENU**.
2. Gire  para seleccionar **Auto Select** y después pulse .
 - ▶ El sistema pasa al modo de escaneo durante unos segundos.



Para desactivar la selección automática, pulse el botón **MENU** y gire  para seleccionar **Auto Select** y después pulse .

Memoria de preselección

Utiliza la función de memoria de preselección para guardar una estación en cada presintonía.

1. Sintonice la emisora que desee.
2. Presione el botón **MENU**.
3. Gire  para seleccionar **Save Preset** y después pulse .
4. Gire  para seleccionar el número de preselección donde desea guardar dicha emisora y después pulse .

También puede guardar dicha emisora con el siguiente procedimiento.

1. Sintonice la emisora que desee.
2. Pulse  para cambiar al modo de lista de presintonización.
3. Gire  para seleccionar un número de preselección y después mantenga pulsado .

Reproducción de radio AM/FM

La frecuencia de radio seleccionada aparece en la pantalla central.

El indicador **ST** aparece en la pantalla para indicar las emisiones de FM estéreo.

No está disponible la reproducción de AM en estéreo.

Se pueden memorizar 6 emisoras de AM y 12 emisoras de FM en la memoria de preselección. Los botones FM1 y FM2 permiten memorizar 6 estaciones cada uno.

La función Auto Select escanea y memoriza hasta 6 emisoras de AM y 12 emisoras de FM con una señal potente en la memoria de los botones de presintonización.

Si no le gustan las emisoras memorizadas por la selección automática, puede memorizar manualmente las frecuencias que desee.

Modelos con botones de control remoto del sistema de audio



Cambio del modo de audio

Oprima el botón **SOURCE** del volante.

- ▶ **Botones de control remoto de la unidad de audio*** P. 189



■ Lista de presintonización

Indica las estaciones presintonizadas en la banda seleccionada.

1. Sintonice la emisora que desee.
2. Pulse  para cambiar al modo de lista de presintonización.
3. Gire  para seleccionar una emisora presintonizada y después pulse .

■ Escanear

Realiza una reproducción de muestra para escuchar las estaciones más potentes en la banda seleccionada durante 10 segundos.

1. Oprima el botón **MENU**.
2. Gire  para seleccionar **Escanear** y después oprima .

Para desactivar la búsqueda, pulse .

Reproducción de un CD

El sistema de audio es compatible con CD, CD-R y CD-RW en formato MP3, WMA o AAC*1.

Con el CD cargado, pulse el botón **CD/AUX**.

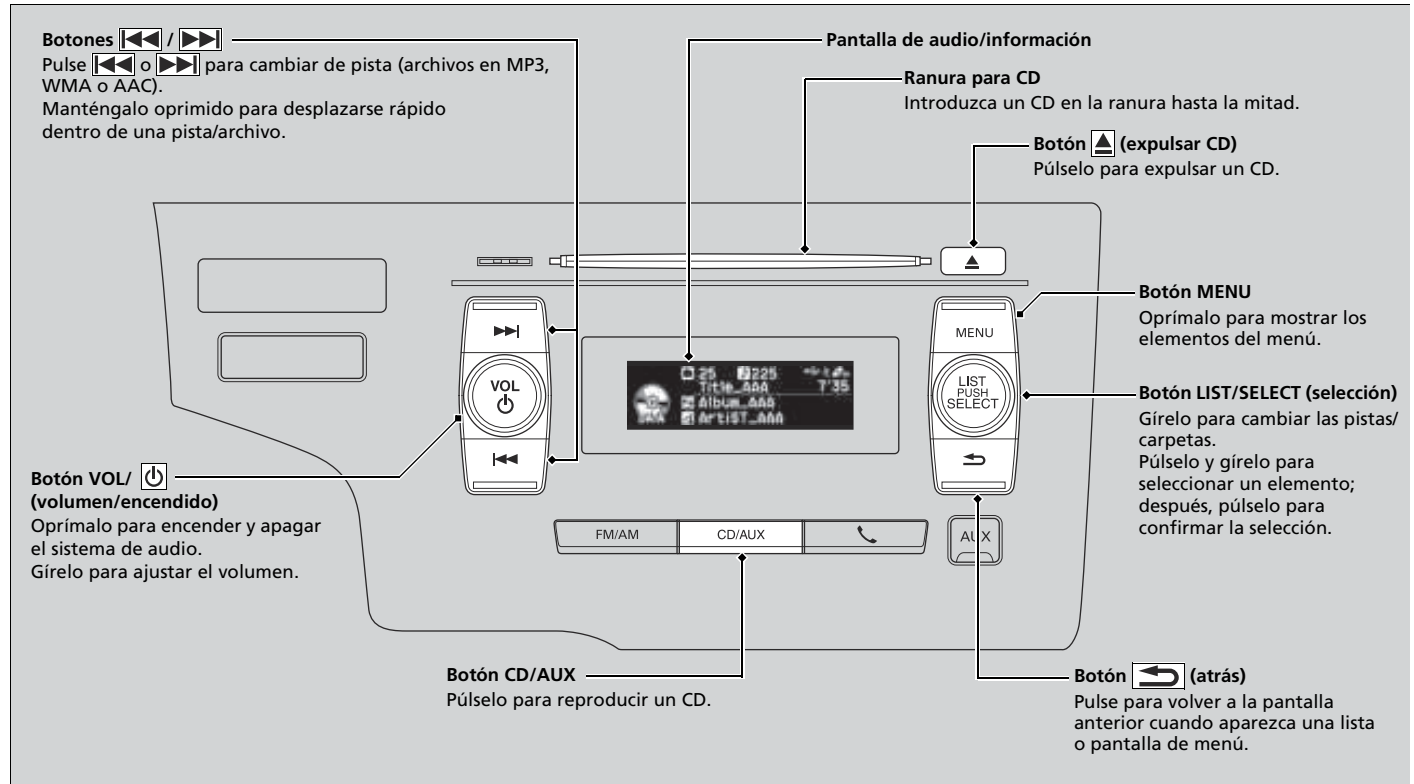

*1: En esta unidad solo se pueden reproducir archivos en formato AAC grabados con iTunes.

Cómo seleccionar un archivo de una carpeta con el control de selección (MP3/WMA/AAC)

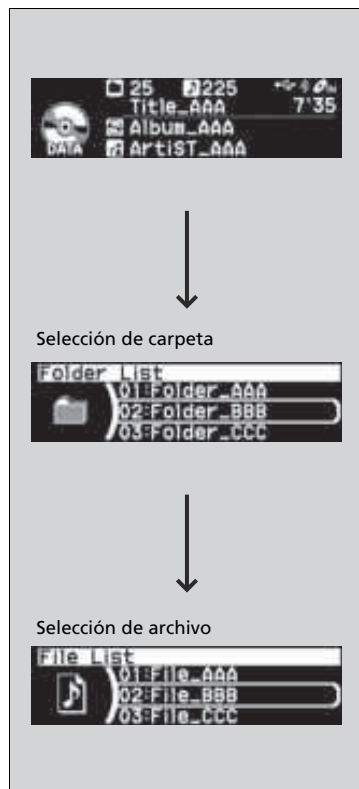

1. Pulse para mostrar una lista de carpetas.

2. Gire para seleccionar una carpeta.

3. Pulse para mostrar una lista de archivos en esa carpeta.

4. Gire para seleccionar un archivo y después oprima .

Reproducción de un CD

AVISO

No use ningún CD con etiquetas adhesivas. La etiqueta puede hacer que el CD quede atascado en la unidad.

No se pueden reproducir archivos WMA protegidos con gestión de derechos digitales (DRM). El sistema de audio muestra **No Se Puede Tocar el Archivo** y después pasa al archivo siguiente.

Los datos de texto aparecen en pantalla en los casos siguientes:

- Cuando selecciona una carpeta, archivo o pista nuevos.
- Cuando cambia el modo de audio a CD.
- Cuando introduce un CD.

Si expulsa el CD pero no lo retira de la ranura, el sistema vuelve a cargarlo de forma automática transcurridos algunos segundos.

■ Cómo seleccionar un modo de reproducción

Puede seleccionar los modos de repetición y aleatorio al reproducir un archivo/pista.

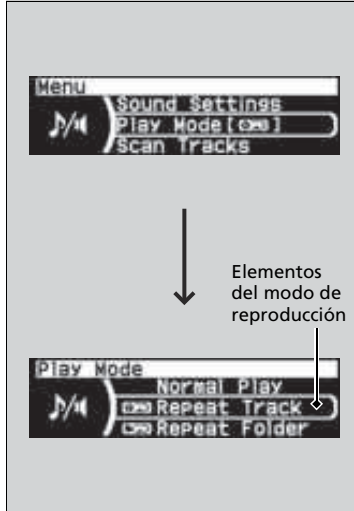

1. Oprima el botón **MENU**.
2. Gire para seleccionar **Play Mode** y después pulse .

3. Gire para seleccionar una modalidad y después oprima .

■ Para desactivar un modo de reproducción

1. Oprima el botón **MENU**.
2. Gire para seleccionar **Play Mode** y después pulse .
3. Gire para seleccionar **Normal Play** y después pulse .

▶▶ Cómo seleccionar un modo de reproducción

Elementos del menú modo de reproducción

Normal Play

Repetir Pista: Repite el archivo/pista actual.

Repetir Carpeta (MP3/WMA/AAC): Repite todos los archivos de la carpeta actual.



Carpeta al Azar (MP3/WMA/AAC): Reproduce todos los archivos de la carpeta actual en orden aleatorio.

Random All: Reproduce todas las pistas/archivos en orden aleatorio.

Scan

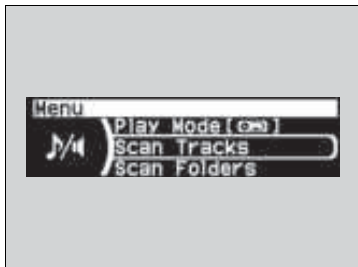
Puede seleccionar modos de escaneo al reproducir una pista o archivo.



1. Pulse el botón **MENU**.
2. Gire  para seleccionar **Scan Tracks** o **Scan Folders** y después pulse .

Para desactivar la búsqueda, pulse .

Scan

Opciones de menú de modo de escaneo

Scan Tracks: Realiza una reproducción de muestra de 10 segundos de todas las pistas del CD (todos los archivos de la carpeta actual en MP3, WMA o AAC).

Scan Folders (MP3/WMA/AAC): Realiza una reproducción de muestra de 10 segundos del primer archivo de cada una de las carpetas principales.

Reproducción de un iPod

Conecte el iPod a un puerto USB mediante el conector USB y, a continuación, pulse el botón CD/AUX.

📖 Puertos USB P. 185

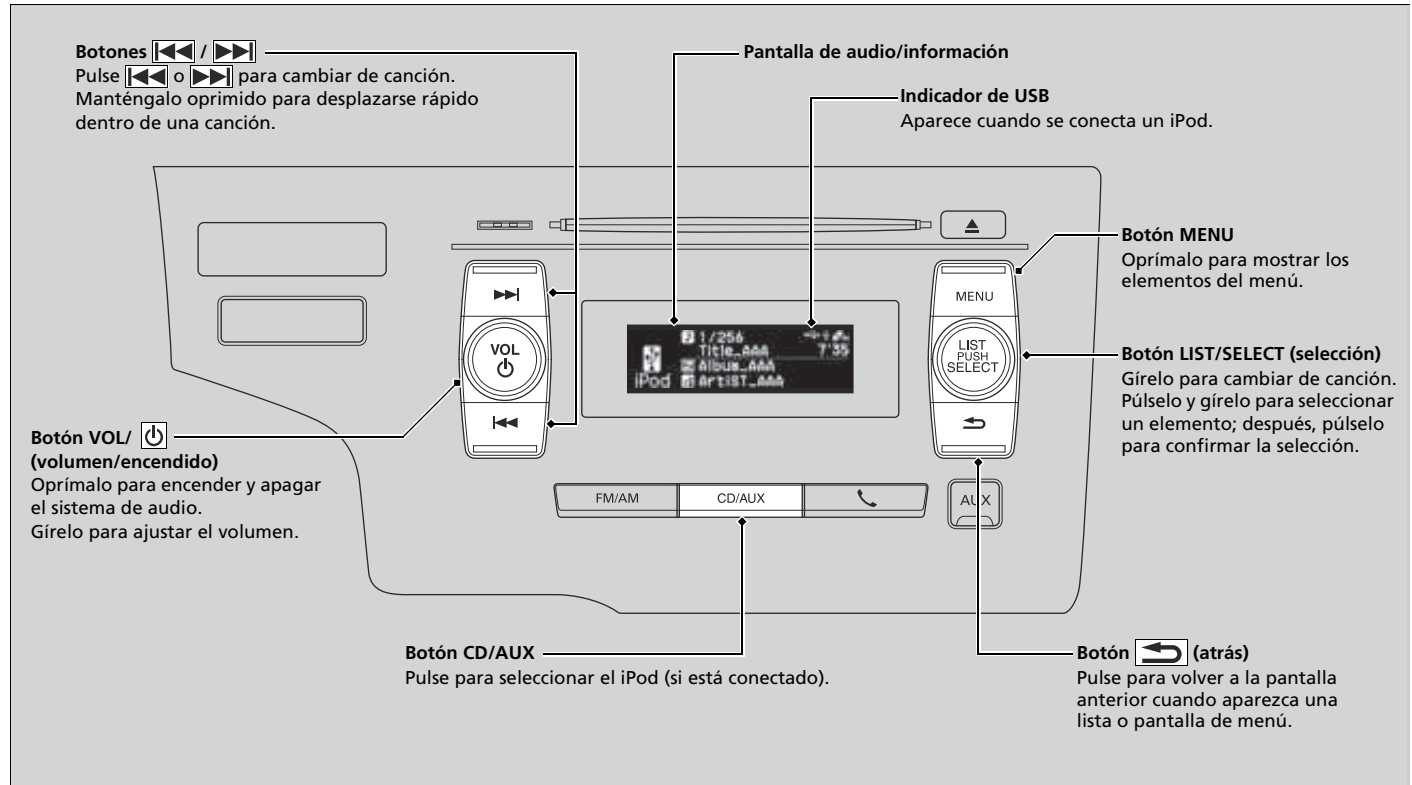

Cómo seleccionar una canción de la lista de música del iPod con el control de selección

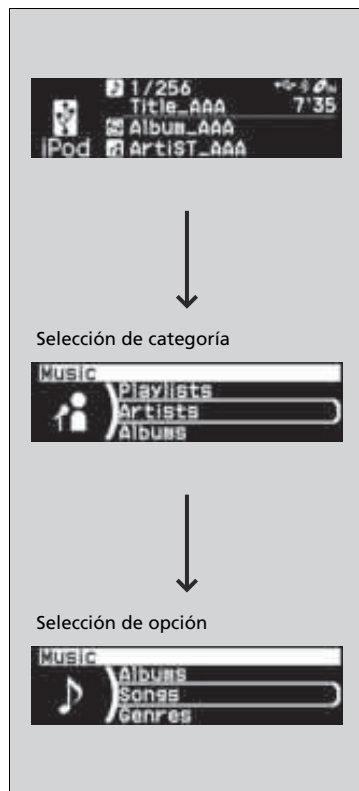

1. Pulse para mostrar una lista con música del iPod.
2. Gire para seleccionar una categoría.
3. Pulse para mostrar una lista de opciones en la categoría.
4. Gire para seleccionar un elemento y después oprima .
 - Repita este procedimiento hasta que aparezca la canción que desea escuchar.

Reproducción de un iPod

Las funciones pueden variar según el modelo o la versión del iPod o iPhone usado. Algunas funciones pueden no estar disponibles en el sistema de audio del vehículo.

Si se produce algún problema, puede aparecer un mensaje de error en la pantalla de audio/información.

► **iPod/Unidad de memoria USB** P. 277

■ Cómo seleccionar un modo de reproducción

Puede seleccionar los modos de repetición y aleatorio al reproducir un archivo.

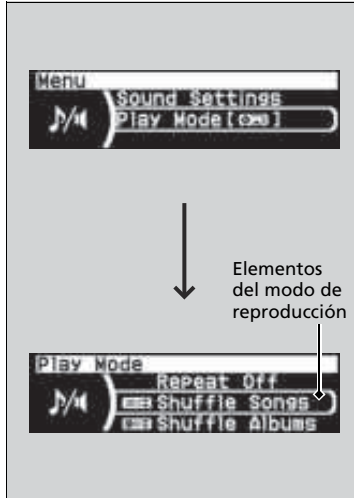

1. Oprima el botón **MENU**.
2. Gire para seleccionar **Play Mode** y después pulse .

3. Gire para seleccionar una modalidad y después oprima .

■ Para desactivar un modo de reproducción

1. Oprima el botón **MENU**.
2. Gire para seleccionar **Play Mode** y después pulse .
3. Gire para seleccionar **Normal Play** y después pulse .

▶▶ Cómo seleccionar un modo de reproducción

Elementos del menú modo de reproducción

Normal Play

Repeat Track: Repite la canción actual.

Repeat Off: Desactiva el modo de repetición.

Shuffle Off: Desactiva el modo aleatorio.

Shuffle Songs: Reproduce todas las canciones disponibles en una categoría seleccionada (listas de reproducción, artistas, álbumes, canciones, géneros o compositores) en orden aleatorio.

Shuffle Albums: Reproduce todos los álbumes disponibles en una lista seleccionada (listas de reproducción, artistas, álbumes, canciones, géneros o compositores) en orden aleatorio.

Reproducción de una unidad de memoria USB

El sistema de audio lee y reproduce archivos de audio de un dispositivo de memoria USB en formato MP3, WMA o AAC*1.

Conecte la unidad de memoria USB al puerto USB y después oprima el botón **CD/AUX**.

► Puertos USB P. 185

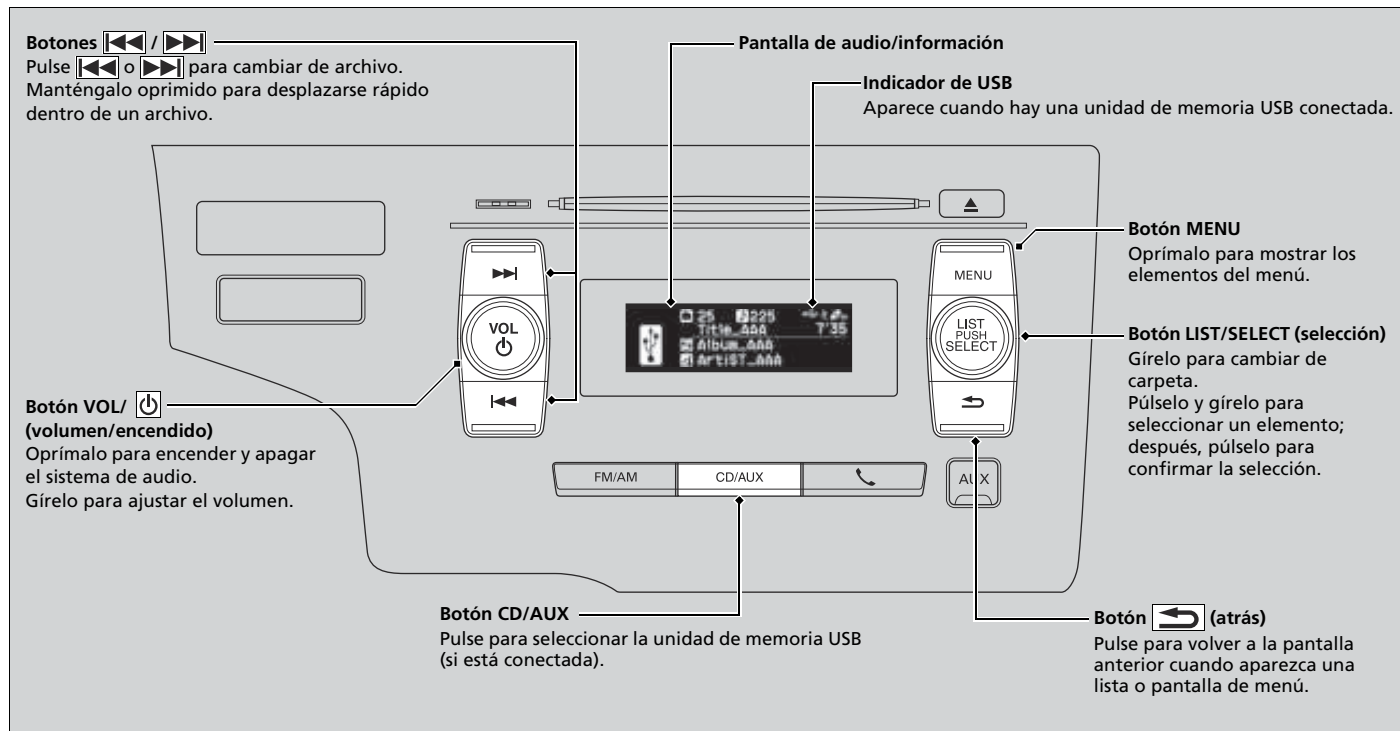

*1: En esta unidad solo se pueden reproducir archivos en formato AAC grabados con iTunes.

Cómo seleccionar un archivo de una carpeta con el control de selección

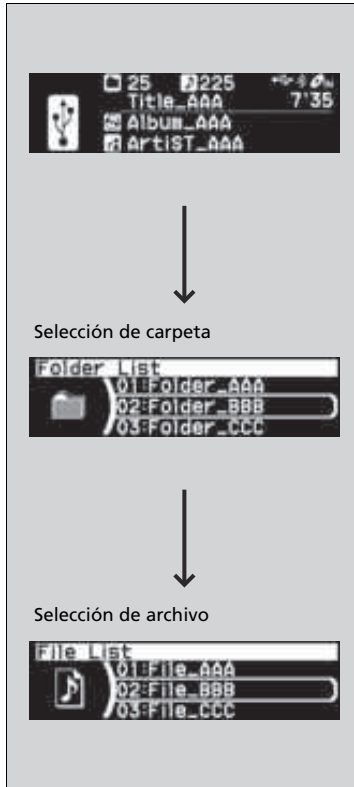

1. Pulse para cambiar la visualización a una lista de carpetas.

2. Gire para seleccionar una carpeta.

3. Oprima para cambiar la pantalla a la lista de archivos dentro de esa carpeta.

4. Gire para seleccionar un archivo y después oprima .

Reproducción de una unidad de memoria USB

Utilice las unidades de memoria USB recomendadas.

Información general del sistema de audio*
P. 280

No se pueden reproducir archivos en formato WMA protegidos con gestión de derechos digitales (DRM).

El sistema de audio mostrará **No Se Puede Tocar el Archivo** y luego pasará al archivo siguiente.

Si se produce algún problema, puede aparecer un mensaje de error en la pantalla de audio/información.

iPod/Unidad de memoria USB P. 277

* No disponible en todos los modelos

■ Cómo seleccionar un modo de reproducción

Puede seleccionar los modos de repetición y aleatorio al reproducir un archivo.

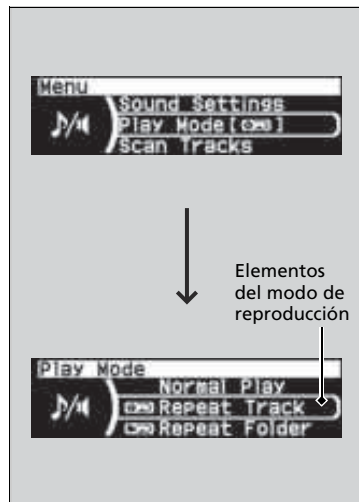

1. Oprima el botón **MENU**.
2. Gire para seleccionar **Play Mode** y después pulse .

3. Gire para seleccionar una modalidad y después oprima .

■ Para desactivar un modo de reproducción

1. Oprima el botón **MENU**.
2. Gire para seleccionar **Play Mode** y después pulse .
3. Gire para seleccionar **Normal Play** y después pulse .

►► Cómo seleccionar un modo de reproducción

Elementos del menú modo de reproducción

Normal Play

Repetir Pista: Repite el archivo actual.

Repetir Carpeta: Repite todos los archivos de la carpeta actual.



Carpeta al Azar: Reproduce todos los archivos de la carpeta actual en orden aleatorio.

Random All: Reproduce todos los archivos en orden aleatorio.

Scan

Puede seleccionar modos de escaneo al reproducir un archivo.



1. Pulse el botón **MENU**.
2. Gire  para seleccionar **Scan Tracks** o **Scan Folders** y después pulse .

Para desactivar la búsqueda, pulse .

Scan

Opciones de menú de modo de escaneo

Scan Tracks: Realiza una reproducción de muestra de 10 segundos de todos los archivos de la carpeta actual.

Scan Folders: Realiza una reproducción de muestra de 10 segundos del primer archivo de cada una de las carpetas principales.

Reproducción de audio *Bluetooth*®

El sistema de audio permite escuchar música desde un teléfono compatible con *Bluetooth*. Esta función está disponible cuando el teléfono está emparejado y conectado al sistema *Bluetooth*® HandsFreeLink® (HFL)/Teléfono de manos libres (HFT) del vehículo.

► **Configuración del teléfono** P. 312

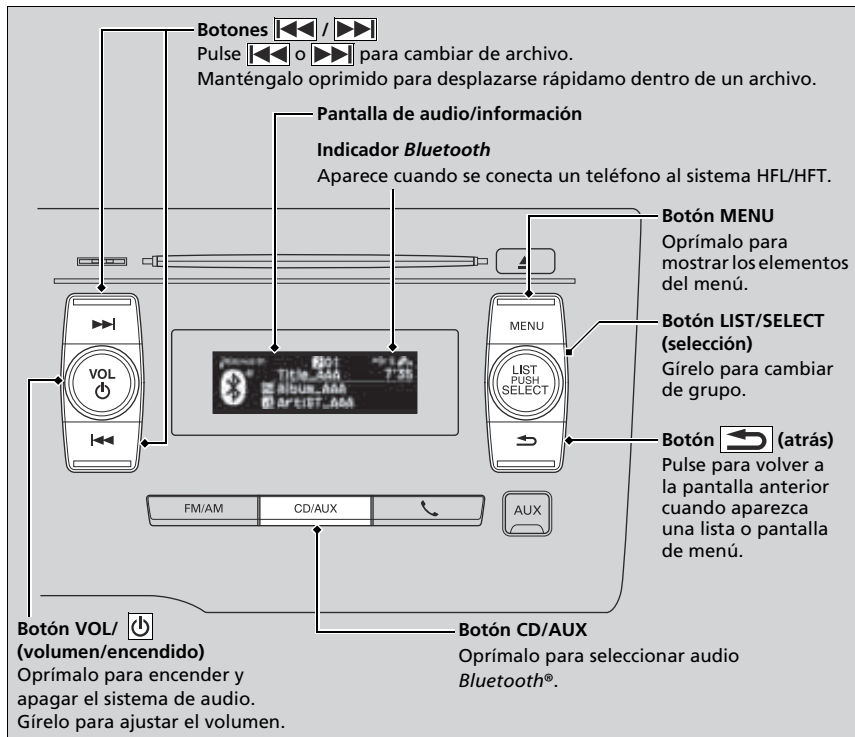

► Reproducción de audio *Bluetooth*®

No todos los teléfonos con *Bluetooth* y con emisión continua de audio son compatibles con el sistema. Para comprobar si tu teléfono es compatible, consulte a un concesionario.

En algunos países, puede ser ilegal realizar algunas funciones de dispositivos de datos durante el manejo.

Si hay más de un teléfono emparejado con el sistema HFL/HFT, habrá un retardo antes de que el sistema inicie la reproducción.

En algunos casos, puede que el nombre del artista, el álbum o la pista no aparezcan correctamente.

Es posible que algunas funciones no estén disponibles en algunos dispositivos.

Reproducción de archivos de audio *Bluetooth*®

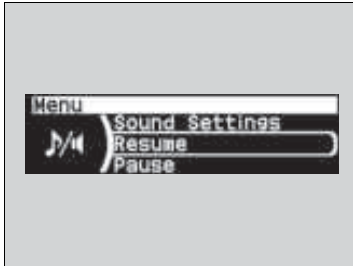

1. Asegúrese de que el teléfono está emparejado y conectado al sistema.
2. Pulse el botón **CD/AUX**.

Si no se reconoce el teléfono, es posible que ya se haya conectado otro teléfono compatible con HFL/HFT pero no compatible con audio *Bluetooth*®.

■ Para interrumpir o reanudar un archivo

1. Oprima el botón **MENU**.
2. Gire  para seleccionar **Pauseo Resume** y después pulse .

» Reproducción de archivos de audio *Bluetooth*®

Para reproducir los archivos de audio, es posible que necesite manejar el teléfono. En ese caso, siga las instrucciones de funcionamiento del fabricante del teléfono.



Es posible que la función de pausa no esté disponible en algunos teléfonos.

Si se conecta cualquier dispositivo de audio a la toma de entrada auxiliar o puerto USB, es posible que necesite pulsar varias veces el botón **CD/AUX** para seleccionar el sistema de audio *Bluetooth*®.

Al cambiar a otro modo se pausa la música que se está reproduciendo desde el teléfono.

Operación básica del sistema de audio*

Modelos con sistema de audio en color

Para usar el sistema de sonido, el interruptor de encendido debe estar en la posición de ACCESORIOS  o de CONTACTO *1.

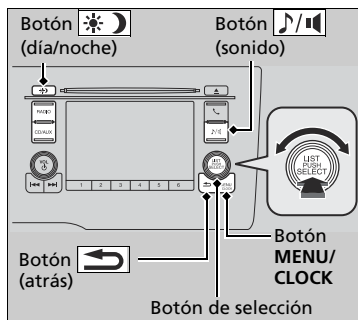

Use el control de selección o el botón **MENU/CLOCK** para acceder a algunas funciones de audio.

Oprima  para alternar entre la visualización normal y ampliada de algunas funciones.

control de selección: Gírelo a la izquierda o a la derecha para desplazarse por las opciones disponibles. Pulse  para confirmar la selección.

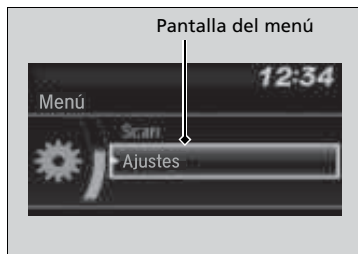



Botón MENU/CLOCK: Oprimir para seleccionar cualquier modalidad.

Los modos disponibles incluyen fondo de pantalla, pantalla, reloj, configuración de idioma y modos de reproducción. Las opciones del modo de reproducción incluyen exploración, aleatorio, repetición, etc.

Botón  (Back): Púselo para volver a la pantalla anterior.

Botón  (sonido): Pulse para seleccionar el modo ajustes de sonido.

Botón  (día/noche): Oprima para cambiar el brillo de la pantalla de audio/información. Pulse  y, a continuación, ajuste el brillo utilizando .

► Cada vez que oprime , la modalidad cambia entre día, noche y **OFF**.

*1: Los modelos con sistema de acceso sin llave tienen un botón **ENGINE START/STOP** en lugar de un interruptor de encendido.

Operación básica del sistema de audio*

Estas indicaciones muestran cómo utilizar el control de selección.





Gire  para seleccionar.

Oprima  para confirmar.

Elementos del menú de audio

- **Ajuste del reloj** P. 102
- **Configuración del fondo** P. 213
- **Configuración de pantalla** P. 216
- **Scan** P. 218, 221
- **Modo de reproducción** P. 221, 224, 227
- **Opciones de RDS** P. 218
- **Bluetooth** P. 228

Modelos con controles remotos del sistema de audio

Pulse el botón **SOURCE**, , ,  o  en el volante para cambiar cualquiera de los ajustes de audio.

- **Botones de control remoto de la unidad de audio*** P. 189

Uno de los sistemas operativos utilizados en esta unidad es eCos.

Para conocer los términos y condiciones de la licencia de software, visite su sitio web (URL de licencia de eCos: <http://ecos.sourceware.org/license-overview.html>)

Para obtener información sobre la revelación de código fuente y otros detalles relativos a eCos, visite: <http://www.hondaopensource2.com>

Pantalla de audio/información

Muestra el estatus de audio y fondo. Esta ventana permite acceder a diversas opciones de configuración.

■ Cambio de la pantalla

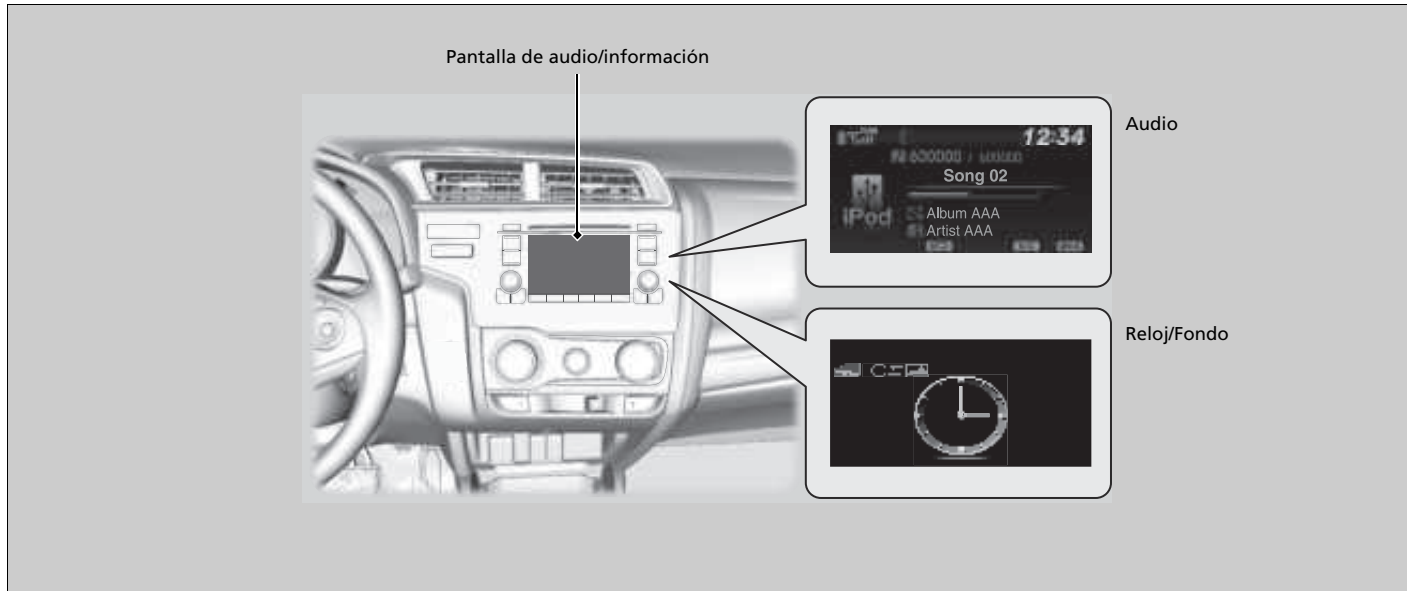







■ **Audio**

Muestra información de audio actual.

■ **Reloj/Fondo**

Muestra una pantalla de reloj o una imagen importada.

■ **Visualización del cambio**

1. Pulse el botón **MENU/CLOCK**.
2. Gire  para seleccionar **Ajustes** y después pulse .
3. Gire  para seleccionar **Mostrar cambio** y después pulse .
4. Gire  para seleccionar **Fondo de pantalla** y después pulse 
 - ▶ Si desea volver a la pantalla de audio, seleccione **Audio**.

Configuración del fondo

Puede cambiar, guardar y borrar el fondo en la pantalla de audio/información.

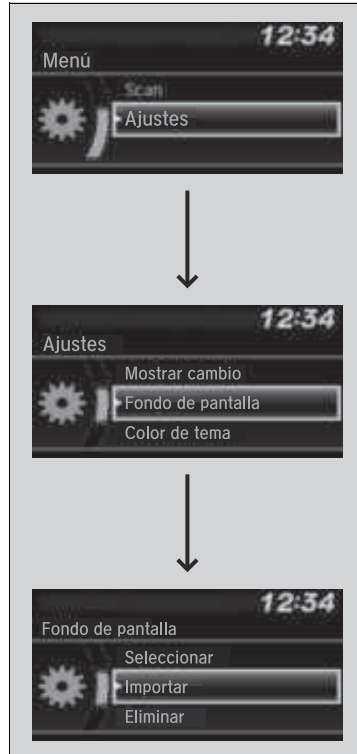

■ Importar fondo









Se pueden importar hasta tres imágenes, una cada vez, para el fondo desde una unidad de memoria USB.

1. Conecte la unidad de memoria USB al puerto USB.
 - ▶ **Puertos USB** P. 185
2. Pulse el botón **MENU/CLOCK**.
3. Gire para seleccionar **Ajustes** y después pulse .
4. Gire para seleccionar **Fondo de pantalla** y después pulse .
5. Gire para seleccionar **Importar** y después pulse .
 - ▶ El nombre de imagen concreto aparece en la lista.
6. Gire para seleccionar la imagen deseada y después pulse .
 - ▶ Aparece la imagen seleccionada.
7. Pulse para guardar la imagen.
8. Pulse para seleccionar **OK**.
9. Gire para seleccionar la ubicación donde desea guardar la imagen y después pulse .
 - ▶ Se volverá a visualizar la pantalla de configuración de fondo de pantalla.









⌘ Configuración del fondo

- Al importar archivos de fondo de pantalla, la imagen debe estar en el directorio raíz de la unidad de memoria USB. No se pueden importar las imágenes de una carpeta.
- El nombre de archivo debe tener menos de 64 caracteres.
- El formato de archivo de imagen que se puede importar es BMP (bmp) o JPEG (jpg).
- El límite de tamaño de cada archivo individual es 2 MB.
- El tamaño máximo de la imagen es de 1.920 x 936 píxeles. Si el tamaño de la imagen es inferior a 480 x 234 píxeles, la imagen aparece en mitad de la pantalla con una zona adicional en negro.
- Se pueden seleccionar hasta 255 archivos.
- Si la unidad de memoria USB no tiene imágenes, aparece el mensaje **No se detectan archivos**.











■ seleccionar fondo

1. Pulse el botón **MENU/CLOCK**.
2. Gire  para seleccionar **Ajustes** y después pulse .
3. Gire  para seleccionar **Fondo de pantalla** y después pulse .
4. Gire  para seleccionar **seleccione** y después pulse 
 - La pantalla cambia a la lista de fondos de pantalla.
5. Gire  para seleccionar el fondo de papel deseado y después pulse .

■ Para ver un fondo de pantalla una vez establecido

1. Pulse el botón **MENU/CLOCK**.
2. Gire  para seleccionar **Ajustes** y, a continuación, pulse .
3. Gire  para seleccionar **Mostrar cambio** y después pulse .
4. Gire  para seleccionar **Fondo** y después pulse 
 - La pantalla cambia a la lista de fondos.
5. Gire  para seleccionar el fondo que desea establecer y después pulse .

■ Borrar fondo

1. Pulse el botón **MENU/CLOCK**.
2. Gire  para seleccionar **Ajustes** y después pulse .
3. Gire  para seleccionar **Fondo de pantalla** y después pulse .
4. Gire  para seleccionar **Borrar** y después oprima 
 - La pantalla cambia a la lista de fondos de pantalla.
5. Gire  para seleccionar el fondo de pantalla que desea borrar y después pulse .
6. Gire  para seleccionar **Sí** y después pulse 
 - Se volverá a visualizar la pantalla de configuración de fondo de pantalla.

⌘ Configuración del fondo

Para volver a la pantalla anterior, pulse el botón  (negro).

Cuando el tamaño de archivo es grande, se tarda un tiempo en obtener un anticipo.

Ajuste del sonido

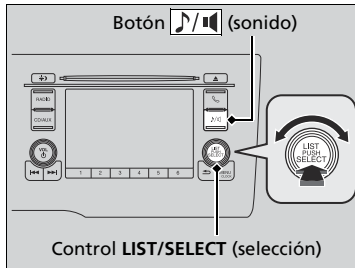

Pulse el botón (sonido) y gire para desplazarse por las opciones siguientes:

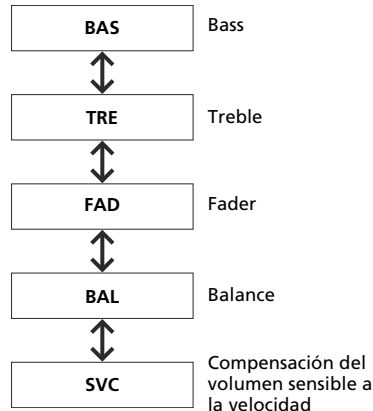

Gire para ajustar el ajuste de y después pulse .

⌘ Ajuste del sonido

La SVC tiene cuatro modos: **Desactivado**, **Bajo**, **Med** y **Alto**.

La SVC ajusta el nivel de volumen según la velocidad del vehículo. Cuando se va más rápido, el volumen de audio aumenta. Cuando se va más lento, el volumen de audio disminuye.

Configuración de pantalla

Puede cambiar el brillo o el color del menú de la pantalla de audio/información.

■ Cambio del brillo de la pantalla



1. Pulse el botón **MENU/CLOCK**.
2. Gire para seleccionar **Ajustes** y después pulse .
3. Gire para seleccionar **Mostrar ajuste** y después pulse .
4. Gire para seleccionar **Brillo** y después oprima .
5. Gire para ajustar la configuración y después presione .

■ Cambio del color del menú de la pantalla



1. Pulse el botón **MENU/CLOCK**.
2. Gire para seleccionar **Ajustes** y después pulse .
3. Gire para seleccionar **Color de tema** y, a continuación, pulse .
4. Gire para seleccionar la configuración que desee y después oprima .

☒ Cambio del brillo de la pantalla

Puede cambiar las configuraciones **Contraste** y **Nivel negro** del mismo modo.

Reproducción de radio AM/FM

Botón RADIO
Púlselo para seleccionar una banda.

Pantalla de audio/información

Control VOL (volumen/encendido)
Oprímalo para encender y apagar el sistema de audio.
Gírelo para ajustar el volumen.

Botones (buscar/saltar)
Pulse o para buscar arriba y abajo en la banda seleccionada una emisora con una señal potente.

Botones de presintonización (1-6)
Para memorizar una emisora:
1. Sintonice la emisora que desee.
2. Elija un botón de presintonización y manténgalo pulsado hasta escuchar un pitido.
Para escuchar una emisora memorizada, elija una banda y a continuación pulse el botón de presintonización.

Control de selección
Gírelo para sintonizar la frecuencia de la radio. Púlselo y luego gírelo para seleccionar un elemento. A continuación, púlselo de nuevo para realizar su selección.



Botón MENU/CLOCK
Oprímalo para mostrar los elementos del menú.

Botón (atrás)
Oprímalo para regresar a la pantalla anterior o cancelar una configuración.

■ Sistema de radiodifusión de datos (RDS)*



Proporciona datos de texto relacionados con la estación de FM compatible con RDS.

■ Búsqueda de una estación RDS en la lista de estaciones

1. Pulse  mientras escucha una emisora FM.
2. Gire  para seleccionar la estación y después oprima .

■ Actualizar lista







Actualiza la lista de estaciones en cualquier momento.

1. Pulse  mientras escucha una emisora FM.
2. Gire  para seleccionar **Actualizar Lista** y después pulse .

■ Texto de radio



Muestra la información de texto de radio de la estación de RDS

seleccionada al pulsar el botón **MENU/CLOCK**.

1. Gire  para seleccionar **Ajustes** y después pulse .
2. Gire  para seleccionar **Opciones de RDS** y después pulse .
4. Gire  para seleccionar **Texto radio** y después pulse .

■ Scan

Realiza una reproducción de muestra para escuchar las estaciones más potentes en la banda seleccionada durante 10 segundos.

1. Pulse el botón **MENU/CLOCK**.
2. Gire  para seleccionar **Scan** y después pulse .

Para desactivar la búsqueda, pulse .

►► Reproducción de radio AM/FM

El indicador **ST** aparece en la pantalla para indicar las emisiones de FM estéreo.

No está disponible la reproducción de AM en estéreo.

Se pueden memorizar 6 emisoras de AM y 12 emisoras de FM en la memoria de preselección.

► Modelos con controles remotos del sistema de audio

Cambio del modo de audio

Oprima el botón **SOURCE** del volante.

► **Botones de control remoto de la unidad de audio*** P. 189

►► Sistema de radiodifusión de datos (RDS)*

Cuando escoge una estación de FM compatible con RDS, el sistema RDS se activa automáticamente y la pantalla de frecuencias muestra el nombre de la estación. Sin embargo, cuando las señales de la estación se debilitan, la pantalla pasa a mostrar la frecuencia en lugar del nombre de la estación.

Reproducción de un CD

El sistema de audio es compatible con CD, CD-R y CD-RW de audio en formato MP3, WMA o AAC*1. Con el CD cargado, pulse el botón **CD/AUX**.

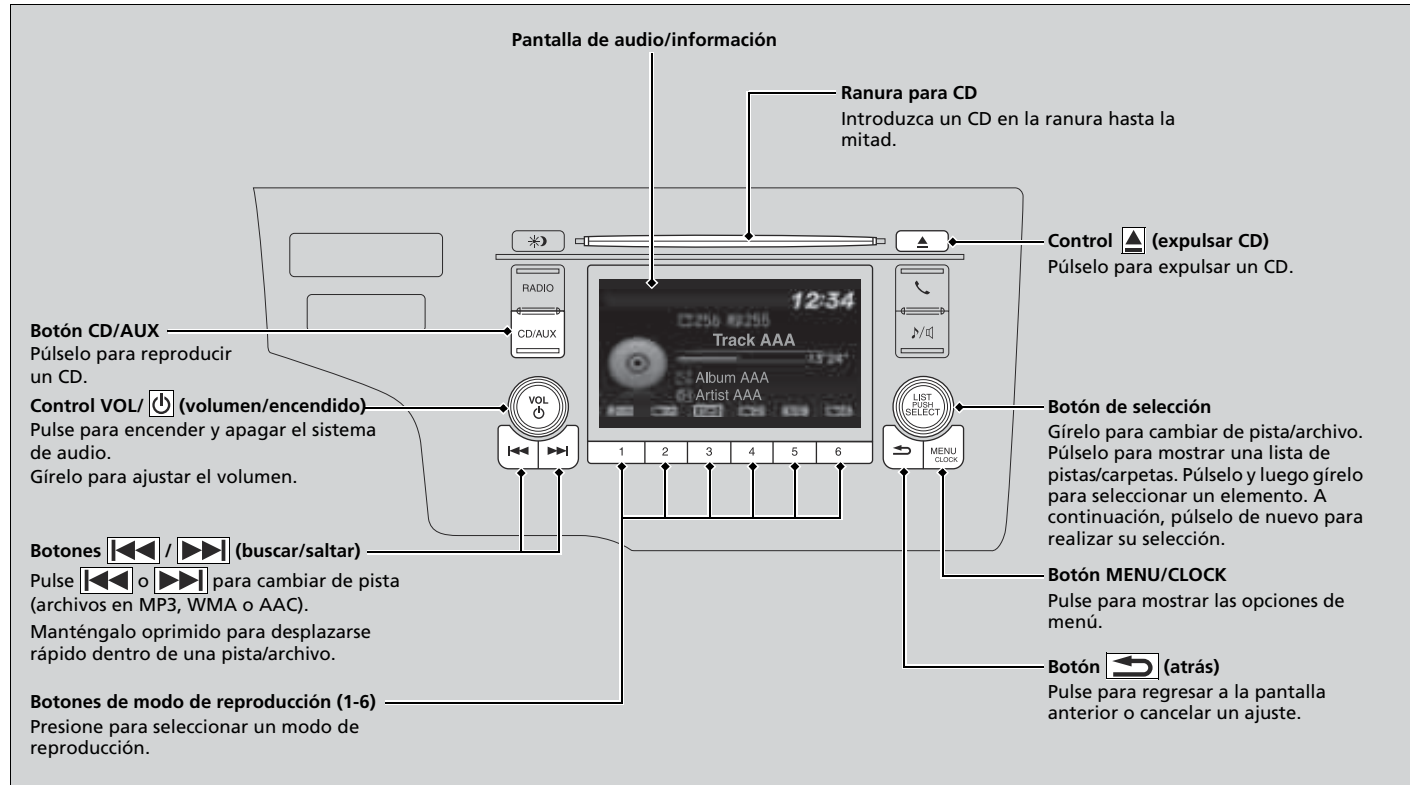

*1: En esta unidad solo se pueden reproducir archivos en formato AAC grabados con iTunes.

Cómo seleccionar un archivo de una carpeta con el control de selección (MP3/WMA/AAC)

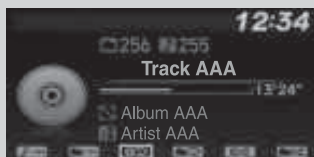

Selección de carpeta



Selección de pista



1. Pulse para cambiar la visualización a una lista de carpetas.

2. Gire para seleccionar una carpeta.

3. Pulse para mostrar una lista de archivos en esa carpeta.

4. Gire para seleccionar una pista y después pulse .

Reproducción de un CD

AVISO

No use ningún CD con etiquetas adhesivas. La etiqueta puede hacer que el CD quede atascado en la unidad.

No se pueden reproducir archivos WMA protegidos con gestión de derechos digitales (DRM). El sistema de audio mostrará **Archivo ilegible** y luego pasará al archivo siguiente.

Los datos de texto aparecen en pantalla en los casos siguientes:

- Cuando selecciona una carpeta, archivo o pista nuevos.
- Cuando cambia el modo de audio a CD.
- Cuando introduce un CD.

Si expulsa el CD pero no lo retira de la ranura, el sistema vuelve a cargarlo de forma automática transcurridos algunos segundos.

■ Cómo seleccionar un modo de reproducción

Puede seleccionar los modos de repetición, aleatorio y de escaneo al reproducir una pista o archivo.

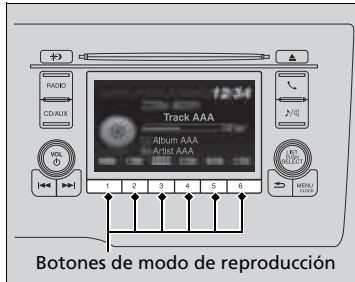

Los iconos de modo disponible aparecen sobre los botones de modo de reproducción. Pulse el botón correspondiente al modo que desee seleccionar.

■ Para desactivar un modo de reproducción

Pulse el botón seleccionado.

►► Cómo seleccionar un modo de reproducción

Elementos del menú modo de reproducción

Repetir

Repetir una carpeta (MP3/WMA/AAC): Permite repetir todos los archivos de la carpeta actual.

Repetir una canción: Repite el archivo/pista actual.

Random

Folder aleatorio (MP3/WMA/AAC): Permite reproducir todos los archivos de la carpeta actual en orden aleatorio.

Todo aleatorio: Reproduce todas las pistas o los archivos en orden aleatorio.

Scan

Escanear carpetas (MP3/WMA/AAC): Permite realizar una reproducción de muestra de 10 segundos del primer archivo de cada una de las carpetas principales.

Escanear canciones: Realiza una reproducción de muestra de 10 segundos de todas las pistas del CD (todos los archivos de la carpeta actual en MP3, WMA o AAC).

También puede seleccionar un modo de reproducción pulsando el botón **MENU/CLOCK**.

Gire para seleccionar **Modo de reproducción** y después pulse .

Gire para seleccionar un modo y después pulse . Para desactivarlo, gire para seleccionar **Reproducción normal** y, a continuación, pulse .

Reproducción de un iPod

Conecte el iPod a un puerto USB mediante el conector USB y, a continuación, pulse el botón **CD/AUX**.

► Puertos USB P. 185

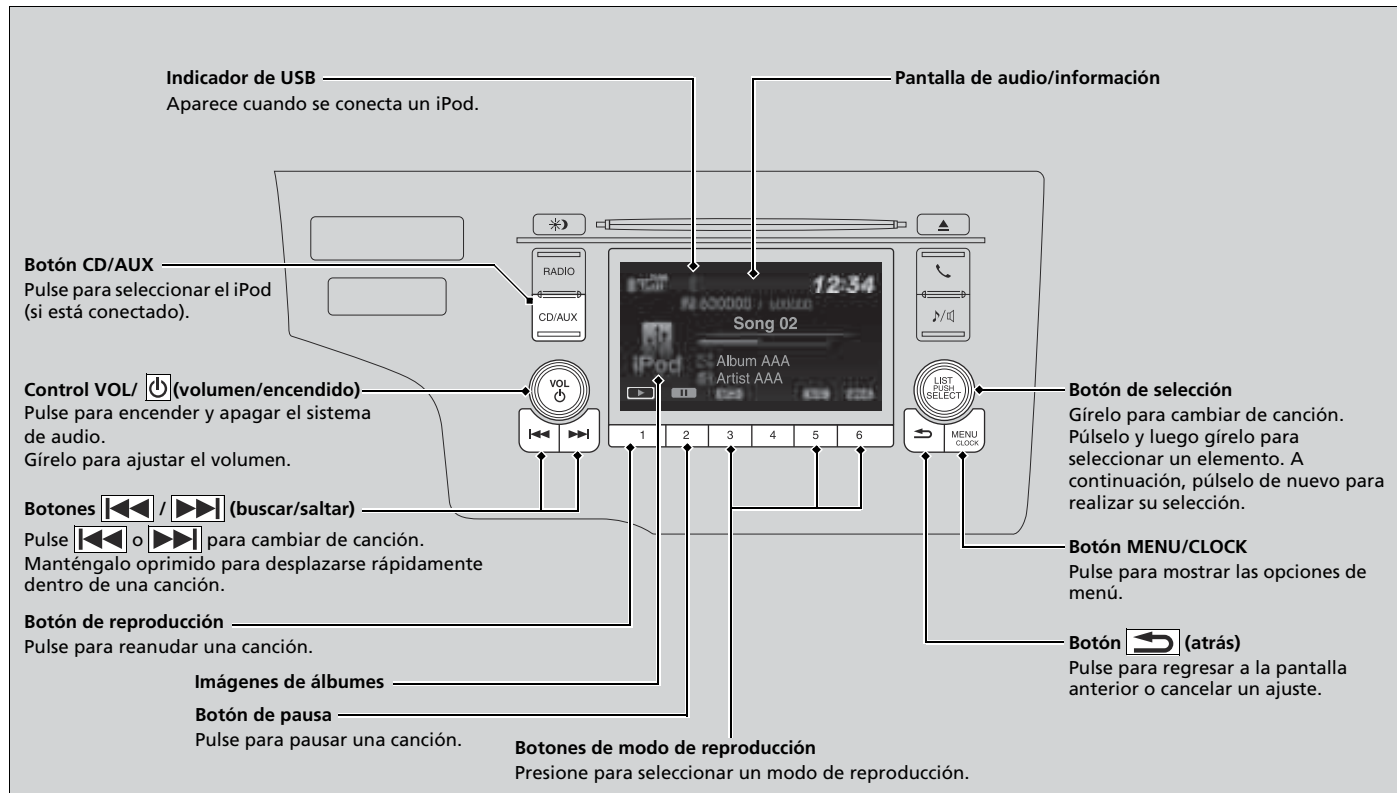

Cómo seleccionar una canción de la lista de música del iPod con el control de selección



1. Pulse para mostrar la lista con música del iPod.

2. Gire para seleccionar una categoría.
3. Pulse para mostrar una lista de opciones en la categoría.

4. Gire para seleccionar un elemento y después oprima .
 - Pulse y gire varias veces hasta que aparezca la canción que desee escuchar.

►► Reproducción de un iPod

Las funciones disponibles varían según el modelo o la versión. Algunas funciones pueden no estar disponibles en el sistema de audio del vehículo.

Si se produce algún problema, puede aparecer un mensaje de error en la pantalla de audio/información.

► **iPod/Unidad de memoria USB** P. 277

■ Cómo seleccionar un modo de reproducción

Puede seleccionar los modos de repetición y aleatorio al reproducir una canción.



Los iconos de modo disponible aparecen sobre los botones de modo de reproducción.

Pulse el botón correspondiente al modo que desee seleccionar.

■ Para desactivar un modo de reproducción

Pulse el botón seleccionado.

►► Cómo seleccionar un modo de reproducción

Elementos del menú modo de reproducción

Álbumes aleatorio: Permite reproducir todos los álbumes disponibles en una categoría seleccionada (listas de reproducción, artistas, álbumes, canciones, géneros o compositores) en orden aleatorio.

Todo aleatorio: Reproduce todas las canciones disponibles en una categoría seleccionada (listas de reproducción, artistas, álbumes, canciones, géneros o compositores) en orden aleatorio.

Repetir una canción: Repite la canción actual.

También puede seleccionar un modo de reproducción pulsando el botón **MENU/CLOCK**.

Gire para seleccionar **Modo de reproducción** y después pulse .

Gire para seleccionar un modo y después pulse .

Para desactivarlo, gire para seleccionar **Reproducción normal** y, a continuación, pulse .

Reproducción de una unidad de memoria USB

El sistema de audio lee y reproduce archivos de audio de un dispositivo de memoria USB en formato MP3, WMA o AAC*1.

Conecte la unidad de memoria USB al puerto USB y después oprima el botón **CD/AUX**.

► Puertos USB P. 185

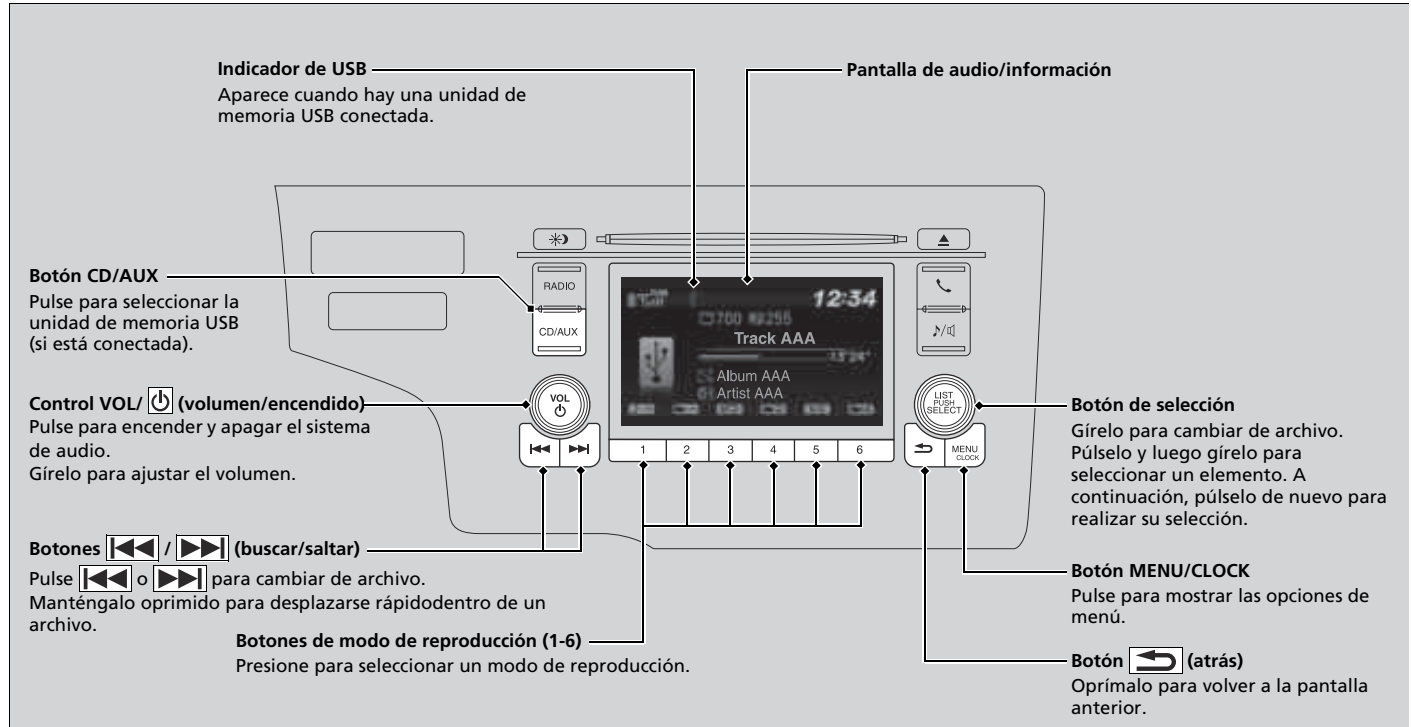

*1: En esta unidad solo se pueden reproducir archivos en formato AAC grabados con iTunes.

Cómo seleccionar un archivo de una carpeta con el botón de selección



1. Pulse para mostrar una lista de carpetas.
2. Gire para seleccionar una carpeta.
3. Pulse para mostrar una lista de archivos en esa carpeta.
4. Gire para seleccionar un archivo y después oprima .

Reproducción de una unidad de memoria USB

Utilice las unidades de memoria USB recomendadas.

Información general del sistema de audio*
P. 280

No se reproducen archivos en formato WMA protegidos con gestión de derechos digitales (DRM).

El sistema de sonido mostrará **Archivo ilegible** y pasará al archivo siguiente.

Si se produce algún problema, puede aparecer un mensaje de error en la pantalla de audio/información.

iPod/Unidad de memoria USB P. 277

■ Cómo seleccionar un modo de reproducción

Puede seleccionar los modos de repetición, aleatorio y de escaneo al reproducir un archivo.

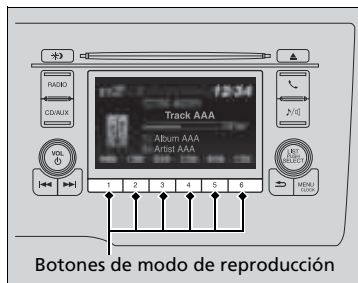

Los iconos de modo disponible aparecen sobre los botones de modo de reproducción.

Pulse el botón correspondiente al modo que desee seleccionar.

■ Para desactivar un modo de reproducción

Pulse el botón seleccionado.

►► Cómo seleccionar un modo de reproducción

Elementos del menú modo de reproducción

Repetir

Repetir una carpeta: Repite todos los archivos de la carpeta actual.

Repetir una canción: Repite el archivo actual.

Aleatorio

Folder aleatorio: Reproduce todos los archivos de la carpeta actual en orden aleatorio.

Todo aleatorio: Reproduce todos los archivos en orden aleatorio.

Scan

Escanear carpetas: Realiza una reproducción de muestra de 10 segundos del primer archivo de cada una de las carpetas principales.

Escanear canciones: Proporciona una reproducción de muestra de 10 segundos de todos los archivos de la carpeta actual.

También puede seleccionar un modo de reproducción pulsando el botón **MENU/CLOCK**.

Gire para seleccionar **Modo de reproducción** y después pulse .

Gire para seleccionar un modo y después pulse .

Para desactivarlo, gire para seleccionar **Reproducción normal** y, a continuación, pulse .

Reproducción de audio *Bluetooth*®

El sistema de audio permite escuchar música desde un teléfono compatible con *Bluetooth*. Esta función está disponible cuando el teléfono está emparejado y conectado al sistema *Bluetooth*® HandsFreeLink® (HFL)/teléfono de manos libres (HFT) del vehículo.

► **Configuración del teléfono** P. 337

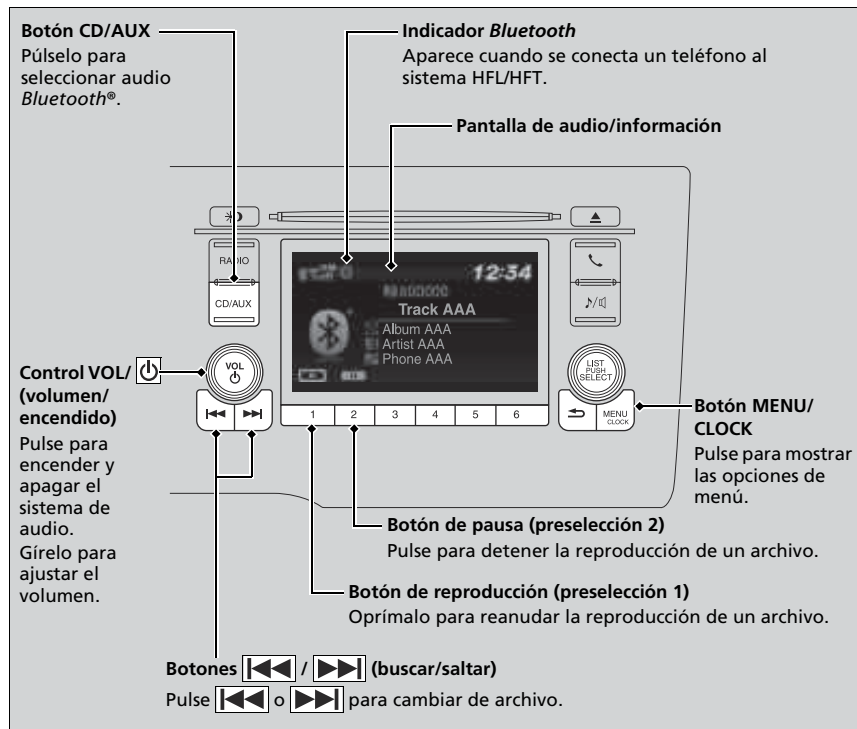

► Reproducción de audio *Bluetooth*®

No todos los teléfonos con *Bluetooth* y con emisión continua de audio son compatibles con el sistema. Para comprobar si tu teléfono es compatible, consulte a un concesionario.

En algunos países, puede ser ilegal realizar algunas funciones de dispositivos de datos durante el manejo.

Solo se puede utilizar un único teléfono a la vez con el sistema HFL/HFT. Cuando hay dos o más teléfonos emparejados dentro del vehículo, el sistema se conecta automáticamente al primer teléfono emparejado que encuentra.

Si hay más de un teléfono emparejado con el sistema, habrá un retardo antes de que el sistema inicie la reproducción.

En algunos casos, puede que el nombre del artista, el álbum o la pista no aparezcan correctamente.

Es posible que algunas funciones no estén disponibles en algunos dispositivos.

Reproducción de archivos de audio *Bluetooth*®

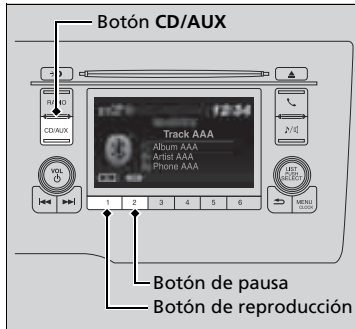

1. Asegúrese de que el teléfono está emparejado y conectado al sistema.
2. Pulse el botón **CD/AUX** hasta que se seleccione la fuente de audio *Bluetooth*.

Si no se reconoce el teléfono, es posible que ya se haya conectado otro teléfono compatible con HFL/HFT pero no compatible con *Audio Bluetooth*®.

Reproducción de archivos de audio *Bluetooth*®

Para reproducir los archivos de audio, es posible que necesite manejar el teléfono. En ese caso, siga las instrucciones de funcionamiento del fabricante del teléfono.

Es posible que la función de pausa no esté disponible en algunos teléfonos.

Si se conecta cualquier dispositivo de audio a la toma de entrada auxiliar o puerto USB, es posible que necesite pulsar varias veces el botón **CD/AUX** para seleccionar el sistema de audio *Bluetooth*®.

Al cambiar a otro modo se pausa la música que se está reproduciendo desde el teléfono.

■ Para interrumpir o reanudar un archivo

Pulse un botón **Reproducir** o **Pausa** para seleccionar un modo.

Cómo seleccionar una canción de la lista de búsqueda de música con el control de selección



1. Pulse para visualizar la lista de búsqueda de música.
2. Gire para seleccionar una categoría.
3. Pulse para mostrar una lista de opciones en la categoría.
4. Gire para seleccionar un elemento y después pulse .
 - Pulse y gire varias veces hasta que aparezca la canción que desee escuchar.

►► Cómo seleccionar una canción de la lista de búsqueda de música con el control de selección

Dependiendo del dispositivo *Bluetooth*® que conecte, puede no aparecer algunas categorías o todas ellas.

Operación básica del sistema de audio *

Modelos con sistema de audio con pantalla

Para usar el sistema de audio, el interruptor de encendido debe estar en la posición de ACCESORIOS **I** o de CONTACTO **II** ^{*1}.

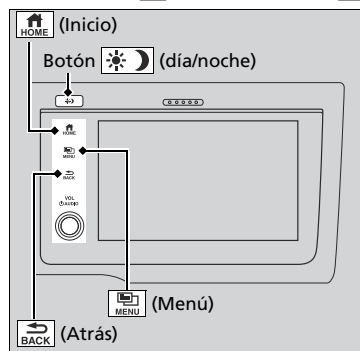

HOME (Inicio): Selecciónelo para ir a la pantalla de inicio.

☀️/🌙 (Cambio de la pantalla P. 232

MENU (Menú): Seleccione para mostrar las opciones disponibles incluyendo **Sonido**, **Ver Radio Texto**, **Búsqueda de música** y modos de reproducción.

← (Atrás): Selecciónelo para regresar a la pantalla anterior cuando se muestre.

Botón **☀️/🌙** (día/noche): Oprima para cambiar el brillo de la pantalla de audio/información.

Pulse **☀️/🌙** una vez y seleccione **□** o **+** para realizar un ajuste.

▶ Cada vez que presione **☀️/🌙**, el modo cambia entre el modo de día, el modo de noche y el modo apagado.

Operación básica del sistema de audio *

Elementos del menú de audio

- ▶ **Lista de emisoras** P. 252
- ▶ **Cómo seleccionar un archivo de la lista de búsqueda de música** P. 258
- ▶ **Escanear** P. 196, 200, 207, 253
- ▶ **Cómo seleccionar un modo de reproducción** P. 256, 259

*1: Los modelos con sistema de acceso sin llave tienen un botón **ENGINE START/STOP** en lugar de un interruptor de encendido.

* No disponible en todos los modelos

Pantalla del sistema de audio/información

Muestra el estado de audio y el fondo de pantalla. Esta pantalla permite acceder a diversas opciones de configuración.

■ Cambio de la pantalla

■ Uso del botón

Pulse el botón  (pantalla) para cambiar de pantalla.

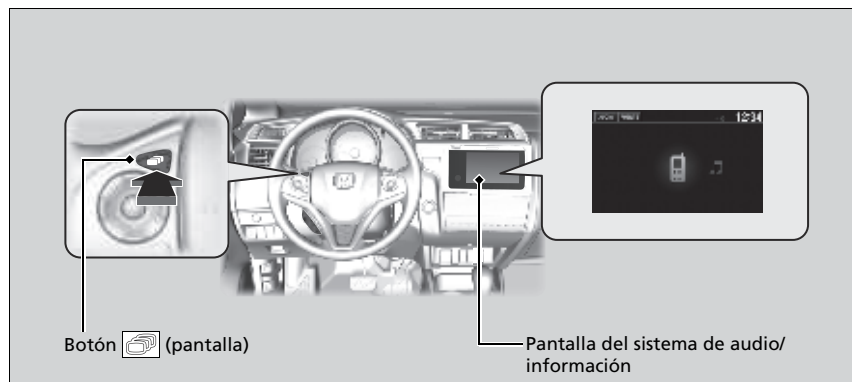

■ Uso de la pantalla de audio/información

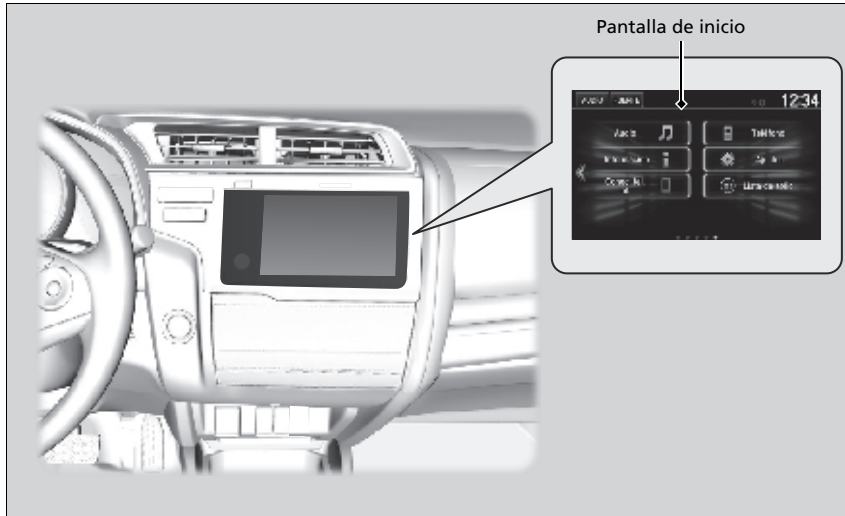

Seleccione  para ir a la pantalla de inicio.

Seleccione **Audio**, **Teléfono**, **INFO**, **Ajustes**, **Conec. tel. int. (Apple CarPlay, Android Auto)**, o **Lista de aplic.**

■ Audio

Muestra información del audio actual.

■ Teléfono

Muestra información del HFL/HFT.

 **Sistema Bluetooth® HandsFreeLink®*/Teléfono de manos libres*** P. 306, 330, 355

* No disponible en todos los modelos

■ Información

Muestra **Computadora de Viajes**, **Info de Voz**, **Reloj/Fondo de escritorio**, o **Información del Sistema/Dispositivo**. Seleccione  en la pantalla **Menú de Info** para ver las opciones disponibles: **Computadora de Viajes**, **Info de Voz**, **Reloj/Fondo de escritorio** e **Información del Sistema/Dispositivo**.

Ordenador de a bordo:

- Pestaña **Trayecto actual**: Muestra información del viaje actual.
- Pestaña **Registro del Viaje A**: Muestra información de las tres rutas anteriores. La información se almacena cada vez que se restablece el viaje A.
Para eliminar el registro manualmente, seleccione **Eliminar historial** en la pestaña **Registro del Viaje A**. Aparece un mensaje de confirmación en la pantalla; a continuación, seleccione **Si**.

Info de Voz:

Muestra la lista de todos los comandos.

Reloj/Fondo de escritorio:

Muestra el reloj y el fondo de escritorio.

Información del Sistema/Dispositivo:

- **Información del Sistema**: Muestra la versión del software del sistema de audio.
- **Información de USB**: Muestra el uso de memoria del dispositivo USB.
- **Cambiar dispositivo USB**: Conecta o desconecta el dispositivo USB de este sistema de sonido.

■ Ajustes

Permite acceder a la pantalla del menú de personalización.

➤ **Funciones personalizadas*** P. 291

■ Conexión del teléfono inteligente

Permite conectar el teléfono inteligente^{*1} para utilizar algunas de sus aplicaciones en el sistema de audio.

➤ **Apple CarPlay** P. 265

➤ **Android Auto** P. 269

■ Lista de apps

Permite agregar o quitar aplicaciones o widgets de la pantalla de inicio.

➤ **Pantalla de inicio** P. 238

☒ Pantalla del sistema de audio/información

Funcionamiento de la pantalla táctil

- Utilice gestos simples (incluyendo tocar, deslizar y desplazar) para realizar ciertas funciones de audio.
- Algunos elementos pueden aparecer atenuados durante la conducción para evitar posibles distracciones.
- Podrá seleccionarlos cuando el vehículo esté parado o utilizando comandos de voz.
- El uso de guantes puede limitar o impedir la respuesta de la pantalla táctil.

Puede cambiar el ajuste de sensibilidad de la pantalla táctil.

➤ **Funciones personalizadas*** P. 291

Cambio de la disposición de los iconos en la pantalla de inicio



1. Seleccione .
2. Mantenga pulsado un icono.
 - La pantalla cambia a la pantalla de personalización.
3. Arrastre y suelte el icono allí donde desea que aparezca.
4. Seleccione **OK**.
 - La pantalla volverá a la pantalla de inicio.

■ Configuración del fondo de pantalla

Puede cambiar, guardar y borrar el fondo de pantalla en la pantalla de audio/información.

■ Importar un fondo de pantalla

Se pueden importar hasta cinco imágenes para el fondo de pantalla, una cada vez, desde una unidad de memoria USB.

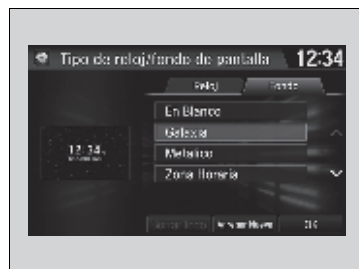

1. Conecte la unidad de memoria USB al puerto USB.
 - **► Puertos USB** P. 185
2. Seleccione **Ajustes**.
3. Seleccione **Reloj/Info**.
4. Seleccione **Tipo de reloj/fondo de pantalla** y, a continuación, abra la pestaña **Fondo de pantalla**.
5. Seleccione **Agregar Nueva**.
 - Los nombres de las imágenes aparecen en la lista.
6. Seleccione la imagen que desee.
 - La vista previa se muestra en el lado izquierdo de la pantalla.
7. Seleccione **Inic. Import.** para guardar los datos.
 - La pantalla volverá a la lista de fondos de pantalla.

⌘ Configuración del fondo de pantalla

- Para importar archivos de fondo de pantalla, la imagen debe estar en el directorio raíz de la unidad de memoria USB.
 - No se pueden importar imágenes de una carpeta.
- El nombre de archivo debe tener menos de 64 caracteres.
- Los formatos de archivo de imagen que se pueden importar son BMP (bmp) o JPEG (jpg).
- El límite de tamaño de cada archivo individual es 5 MB.
- El tamaño máximo de la imagen es 4.096 × 4.096 píxeles. Si el tamaño de la imagen es inferior a 800 × 480 píxeles, la imagen aparece en mitad de la pantalla con una zona adicional en negro.
- Si la unidad de memoria USB no tiene imágenes, aparece el mensaje **No se detectan archivos**.

■ Seleccionar un fondo de pantalla

1. Seleccione **Ajustes**.
2. Seleccione **Reloj/Info**.
3. Seleccione **Tipo de reloj/fondo de pantalla** y, a continuación, abra la pestaña **Fondo de pantalla**.
 - ▶ La pantalla cambia a la lista de fondos de pantalla.
4. Seleccione el fondo que desee.
 - ▶ La vista previa se muestra en el lado izquierdo de la pantalla.
 - ▶ El menú emergente aparece en la pantalla.
5. Seleccione **Listo**.
 - ▶ La pantalla volverá a la lista de fondos de pantalla.

■ Para ver un fondo de pantalla una vez establecido

1. Seleccione .
2. Seleccione **INFO**.
3. Seleccione .
4. Seleccione **Reloj/Fondo de escritorio**.

■ Borrar un fondo de pantalla

1. Seleccione **Ajustes**.
2. Seleccione **Reloj/Info**.
3. Seleccione **Tipo de reloj/fondo de pantalla** y, a continuación, abra la pestaña **Fondo de pantalla**.
 - ▶ La pantalla cambia a la lista de fondos de pantalla.
4. Seleccione el fondo que desea borrar.
 - ▶ La vista previa se muestra en el lado izquierdo de la pantalla.
 - ▶ El menú emergente aparece en la pantalla.
5. Seleccione **Eliminar**.
 - ▶ Aparece un mensaje de confirmación en la pantalla.
6. Seleccione **Sí** para borrarlo por completo.
 - ▶ La pantalla volverá a la lista de fondos de pantalla.

⌘ Configuración del fondo de pantalla

En el menú emergente, seleccione **Anticipo** para obtener una vista previa a tamaño completo de pantalla.



Para volver a la pantalla anterior, seleccione **OK** o  (Negro).

Si el tamaño de archivo es grande, se tarda un tiempo en obtener una vista previa.

Para eliminar todos los fondos de pantalla agregados, seleccione **Borrar todo** y después **Sí**.

Pantalla de inicio

■ Para cambiar a una pantalla siguiente

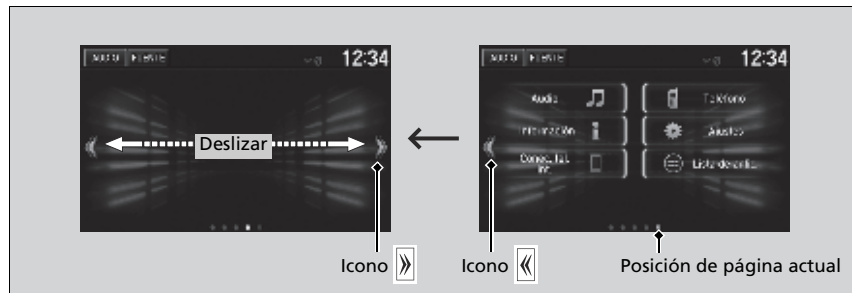

Seleccione « o » o deslice la pantalla hacia la izquierda o hacia la derecha para pasar a la siguiente pantalla.

▶▶ Pantalla de inicio

La pantalla de inicio tiene 5 páginas (fijas). No se pueden añadir más páginas.

■ Para usar aplicaciones o widgets

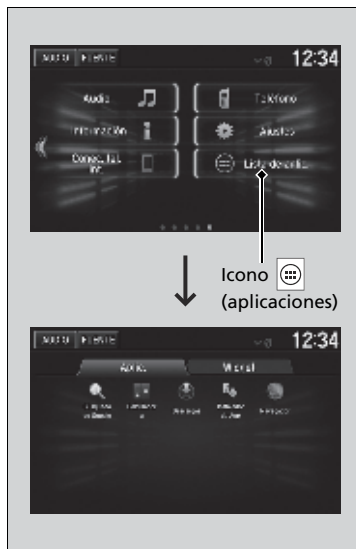

1. Seleccione .
2. Seleccione Lista de aplicaciones.
▶ Aparece la pantalla **APPS**.
3. Seleccione la aplicación o widget que desea utilizar.

Lista de aplicaciones preinstaladas:

- **Navegador:** Muestra el navegador web utilizado por el teléfono inteligente y la conexión Wi-Fi.
- **Calculadora:** Muestra la calculadora.
- **Descargas:** Muestra los datos descargados desde el navegador web, etc.
- **Instalador de App:** Consulte a un concesionario Honda las aplicaciones disponibles para instalación.
- **Buscar:** Muestra diversas pantallas de recuperación.

☒ Para usar aplicaciones o widgets

Seleccione y mantenga pulsada una aplicación o un widget para añadir su acceso directo a la pantalla de inicio.

Las aplicaciones preinstaladas pueden no iniciarse con normalidad. Si esto sucede, será necesario restablecer el sistema.

☒ Restablecimiento de la configuración de inicio P. 305

Si realiza un **Restablecer datos de fábrica**, puede que todos los ajustes se restablezcan a sus valores predeterminados de fábrica.

☒ Restablecimiento de la configuración de inicio P. 305

En caso de que esas aplicaciones sigan sin iniciarse normalmente incluso después de realizar un **Restablecer datos de fábrica**, póngase en contacto con el concesionario.

Existe la posibilidad de que el navegador se cierre mientras se está utilizando. En ese caso, la pantalla volverá a su estado previo al inicio del navegador.

No instale aplicaciones salvo las confirmadas por un concesionario Honda. La instalación de aplicaciones no autorizadas puede dañar los datos de la información de su vehículo y poner en riesgo su privacidad.

Puede eliminar aplicaciones instaladas por el usuario con el procedimiento siguiente.



1. Seleccione .
2. Seleccione **Ajustes**.
3. Seleccione **Sistema**.
4. Seleccione la pestaña **Otros**.
5. Seleccione **Información detallada**.
6. Seleccione la aplicación que desea eliminar.
7. Seleccione **Eliminar**.

Las aplicaciones preinstaladas no se pueden eliminar.

■ Para agregar iconos de aplicación o widget a la pantalla de inicio

Es posible agregar iconos de aplicación o widget a la pantalla de inicio.



1. Seleccione .
2. Seleccione .
3. Mantenga pulsado un espacio vacío en la pantalla de inicio.
 - El menú emergente aparece en la pantalla.
4. Seleccione **Agregar aplicación** o **Agregar widget**.
 - Aparece la pantalla **Agregar aplicación/widget**.



5. Mantenga pulsado el icono de la aplicación o widget que desea agregar.
 - La pantalla cambia a la pantalla de personalización.
6. Arrastre y suelte el icono allí donde desea que aparezca.
7. Seleccione **OK**.
 - La pantalla volverá a la pantalla de inicio.

■ Para mover los iconos en la pantalla de inicio

Puede cambiar la ubicación de los iconos en la pantalla de inicio.



1. Mantenga pulsado un icono.
 - La pantalla cambia a la pantalla de personalización.
2. Arrastre y suelte el icono allá donde desea que aparezca.
3. Seleccione **OK**.
 - La pantalla volverá a la pantalla de inicio.

☒ Para mover los iconos en la pantalla de inicio

También puede mover los iconos de **Audio, Teléfono, INFO, Ajustes, Teléfono inteligente tel. int. (Apple CarPlay, Android Auto)** y **Lista de aplic.** de la misma forma.

■ Para quitar iconos de la pantalla de inicio

Puede quitar iconos de la pantalla de inicio.



1. Mantenga pulsado un icono.
 - La pantalla cambia a la pantalla de personalización.
2. Arrastre y suelte el icono que desea quitar sobre el icono de la papelera.
 - El icono desaparece de la pantalla de inicio.
3. Seleccione **OK**.
 - La pantalla volverá a la pantalla de inicio.

✕ Para quitar iconos de la pantalla de inicio

No puede eliminar los iconos **Audio, Teléfono, INFO, Ajustes, Conec. tel. int. (Apple CarPlay, Android Auto)** ni **Lista de aplic..**

Las aplicaciones y los widgets no se eliminan al quitar su icono de la pantalla de inicio.

CONTINUA

Área de estado



1. Deslice la parte superior de la pantalla.
 - Aparece el área de estado.
2. Seleccione un elemento para ver los detalles.
3. Seleccione **BACK** o deslice la barra inferior hacia arriba para cerrar el área.

Cierre de aplicaciones

Puede cerrar aplicaciones específicas que estén ejecutándose en segundo plano en el sistema.

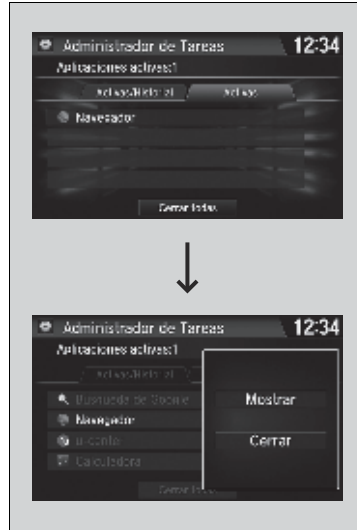

1. Mantenga pulsado .
2. Seleccione la pestaña **Activas**.
 - Si selecciona la pestaña de **Activas/Historial**, usted puede cerrar las aplicaciones que están funcionando en ese momento y borrar el historial de actividad de la aplicación al mismo tiempo.
3. Seleccione la aplicación que desee cerrar.
4. Seleccione **Cerrar**.
 - La pantalla volverá a la lista de aplicaciones.

» Cierre de aplicaciones

Si deja abiertas en segundo plano las aplicaciones utilizadas, algunas de ellas pueden dejar de funcionar correctamente la próxima vez que trate de usarlas. Si sucede esto, cierre las aplicaciones no utilizadas.

Para cerrar todas las aplicaciones del sistema, seleccione **Cerrar todas** y, a continuación, **Sí**.

Ajuste del sonido



1. Seleccione .
2. Seleccione **Audio**.
3. Seleccione .
4. Seleccione **Sonido**.

Seleccione una pestaña de las siguientes:

- **BAS-MID-TRE**: Bajos, Medios, Agudos
- **FAD-BAL**: Atenuador, balance
- **SVC**: Compensación de volumen sensible a la velocidad



►► Ajuste del sonido

La SVC tiene cuatro modos: **Apagada**, **Bajo**, **Medio** y **Alto**. La SVC ajusta el volumen según la velocidad del vehículo. Cuando se va más rápido, el volumen de audio sube. Cuando se va más despacio, el volumen de audio baja.

También puede ajustar el sonido con el procedimiento siguiente.

1. Seleccione .
2. Seleccione **Ajustes**.
3. Seleccione **Audio**, y a continuación, la pestaña **Común**.
4. Seleccione **Sonido**.

Configuración de pantalla

Puede cambiar el brillo o el tema de color de la pantalla de audio/información.

Cambio del brillo de la pantalla

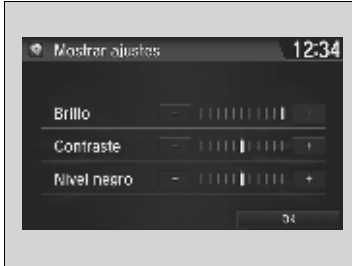

1. Seleccione .
2. Seleccione **Ajustes**.
3. Seleccione **Sistema**.
4. Seleccione la pestaña **Display**.
5. Seleccione **Mostrar ajustes**.
6. Seleccione el ajuste que desee.
7. Seleccione **OK**.

Cambio del tema de color de la pantalla

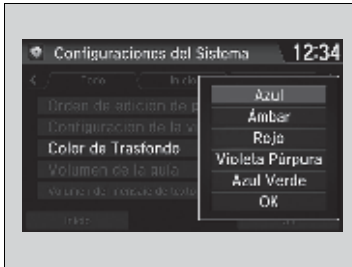

1. Seleccione .
2. Seleccione **Ajustes**.
3. Seleccione **Sistema**.
4. Seleccione la pestaña **Display**.
5. Seleccione **Color de Trasfondo**.
6. Seleccione el ajuste que desee.
 - Aparece un mensaje de confirmación en la pantalla. Seleccione **Sí** para reiniciar el sistema.

► Cambio del brillo de la pantalla

Puede cambiar los ajustes **Contraste** y **Nivel negro** del mismo modo.

► Cambio del tema de color de la pantalla

El reinicio puede tardar unos minutos. Si establece los ajustes predeterminados **Sistema** al cambiar el color predeterminado del menú, el sistema se reinicia.

► **Funciones personalizadas*** P. 291

* No disponible en todos los modelos

■ Selección de una fuente de audio



Seleccione el ícono de la fuente actual y, a continuación, elija un ícono de la lista de fuentes para cambiar la fuente de audio.

■ Limitaciones del funcionamiento manual

Algunas funciones manuales están deshabilitadas o no funcionan mientras el vehículo está en movimiento.

No es posible seleccionar una opción sombreada hasta que se detiene el vehículo.

» Selección de una fuente de audio

Si inicia aplicaciones de audio preinstaladas, aparece **AUDIO Apps** en la parte inferior derecha de la pantalla.

Estas aplicaciones preinstaladas no se pueden visualizar en la pantalla de selección de fuente.

Puede iniciar esas aplicaciones de audio desde **AUDIO Apps**.

Función de control por voz

El vehículo incluye un sistema de control por voz que permite un funcionamiento de manos libres.



El sistema de control por voz utiliza los botones  (hablar) y  (colgar/atrás) del volante y un micrófono cerca de las luces de lectura del techo.

Reconocimiento de voz

Para lograr un reconocimiento de voz óptimo al utilizar el sistema de control por voz:

- Asegúrese de que aparece la pantalla correcta para el comando de voz que está utilizando.
- Cierre las ventanas.
- Ajuste las salidas de aire del salpicadero y laterales para que el aire no sople sobre el micrófono del techo.
- Hable claramente con voz natural, sin hacer pausas entre las palabras.
- Reduzca el ruido de fondo si es posible. El sistema puede malinterpretar el comando si hay más de una persona hablando al mismo tiempo.

Función de control por voz

Al pulsar el botón , un mensaje de ayuda le pregunta qué desea hacer. Pulse y suelte el botón  de nuevo para omitir este mensaje y proporcionar un comando.

Pantalla del portal de voz



Al pulsar el botón (hablar), aparecen en la pantalla los comandos de voz disponibles. Para obtener una lista completa de comandos, diga "Ayuda de voz" después del aviso acústico o seleccione **Ayuda de voz**.

También puede ver la lista de comandos seleccionando **INFO**, e **Información de Voz**.

El sistema solo reconoce los comandos de las siguientes páginas, en determinadas pantallas. No se reconocen los comandos de voz de estilo libre.

■ Llamada telefónica

Solo se puede utilizar cuando hay conectado un teléfono. Cuando el sistema reconoce el comando *Llamada telefónica*, la pantalla cambia a la pantalla de reconocimiento de voz para comandos de teléfono.

- *Marcar por número*
- *Registro*
- *Volver a Marcar*
- *Llamar a <su nombre de contacto>*
- *Llamar <Número telefónico>*

Los comandos de llamada telefónica no están disponibles si se utiliza Apple CarPlay®.

■ Configuraciones de voz

La pantalla cambia a la pestaña **Reco. de Voz** de la pantalla **Configuraciones del Sistema**.

■ Ayuda de voz

Puede ver una lista de los comandos disponibles en la pantalla.

- *Comandos de teléfono*
- *Comandos en pantalla*
- *Todos los comandos*
- *Configuración de voz*
- *Comenzar*

■ Comandos de teléfono

El sistema acepta estos comandos en la pantalla dedicada de reconocimiento de voz del teléfono.

- *Marcar por número*
- *Llamar por nombre*
- *Marcar [Número de teléfono]*
- *Llamar a [Nombre de su contacto]*

■ Comandos en pantalla

Al seleccionar **Comandos en pantalla**, se muestra la pantalla de explicación.

Reproducción de radio AM/FM

Pantalla del sistema de audio/información

MENÚ (Menú) —
 Selecciónelo para mostrar las opciones de menú.

BACK (Atrás) —
 Selecciónelo para volver a la pantalla anterior.

Control VOL/ (alimentación/volumen) —
 Púselo para encender y apagar el sistema de audio.
 Gírelo para ajustar el volumen.

Icono de escanear —
 Selecciónelo para buscar emisoras con una señal potente.

Iconos de sintonización —
 Seleccione ◀ o ▶ para sintonizar la frecuencia de la radio.

Icono de abrir/cerrar^{*1} —
 Muestra/oculta la información detallada.

Iconos de preselección —
 Permiten seleccionar las frecuencias de radio guardadas en la memoria de preselección.
 Mantenga pulsado un icono de preselección para guardar la emisora sintonizada en ese momento.
 Seleccione >> para mostrar de la preselección 7 en adelante.

Iconos de búsqueda —
 Seleccione ◀◀ o ▶▶ para buscar arriba y abajo en la banda elegida una emisora con una señal potente.

*1: Puede que no aparezcan algunas listas o ninguna de ellas.

■ Memoria de preselección

Para memorizar una emisora:

1. Sintonice la emisora que desee.
2. Mantenga pulsado el número de preselección para la emisora que desea guardar.

También puede guardar una emisora preseleccionada con el siguiente procedimiento.

1. Sintonice la emisora que desee.
2. Seleccione el icono de abrir/cerrar para mostrar una lista.
3. Seleccione la pestaña **Predefinidas**.
4. Mantenga pulsado el número de preselección para la emisora que desea guardar.

■ Lista de emisoras

Indica las emisoras más potentes en la banda seleccionada.

1. Seleccione el icono de abrir/cerrar para mostrar una lista.
2. Seleccione la pestaña **Lista de estaciones**.
3. Seleccione la emisora.

■ Actualización manual

Actualiza la lista de estaciones en cualquier momento.

1. Seleccione el icono de abrir/cerrar para mostrar una lista.
2. Seleccione la pestaña **Lista de estaciones**.
3. Seleccione **Actualizar**.

☒ Memoria de preselección

El indicador **ST** aparece en la pantalla para indicar emisiones de FM en estéreo.

No está disponible la reproducción de AM en estéreo.

Cambio del modo de audio

Pulse el botón **SOURCE** del volante o seleccione **FUENTE** en la pantalla.

☒ **Botones de control remoto de la unidad de audio*** P. 189

Se pueden memorizar 6 emisoras de AM y 12 emisoras de FM en la memoria de preselección.

Escaneo

Realiza una reproducción de muestra para escuchar las estaciones más potentes en la banda seleccionada durante 10 segundos. Para desactivar el escaneo, seleccione **Cancelar** o .

Sistema de radiodifusión de datos (RDS)

Proporciona datos de texto relacionados con la emisora de FM compatible con RDS.

■ Búsqueda de una estación RDS en la lista de estaciones

1. Seleccione el icono de abrir/cerrar para mostrar una lista mientras escucha una emisora de FM.
2. Seleccione la pestaña **Lista de estaciones**.
3. Seleccione la emisora.

■ Actualización manual

Actualiza la lista de estaciones en cualquier momento.

1. Seleccione el icono de abrir/cerrar para mostrar una lista mientras escucha una emisora de FM.
2. Seleccione la pestaña **Lista de estaciones**.
3. Seleccione **Actualizar**.

■ Texto radio

Muestra información de texto radio de la emisora RDS seleccionada.

1. Seleccione .
2. Seleccione **Ver Radio Texto**.

■ Escaneo

Realiza una reproducción de muestra para escuchar las estaciones más potentes en la banda seleccionada durante 10 segundos.

Para desactivar el escaneo, seleccione **Cancelar** o .

☒ Sistema de radiodifusión de datos (RDS)

Si selecciona una emisora de FM compatible con RDS, el sistema RDS se activa automáticamente y la pantalla de frecuencias muestra el nombre de la emisora. Sin embargo, cuando las señales de la estación se debilitan, la pantalla pasa a mostrar la frecuencia en lugar del nombre de la estación.

Reproducción de un iPod

Conecte el iPod mediante el conector USB al puerto USB y después seleccione el modo iPod.

► Puertos USB P. 185

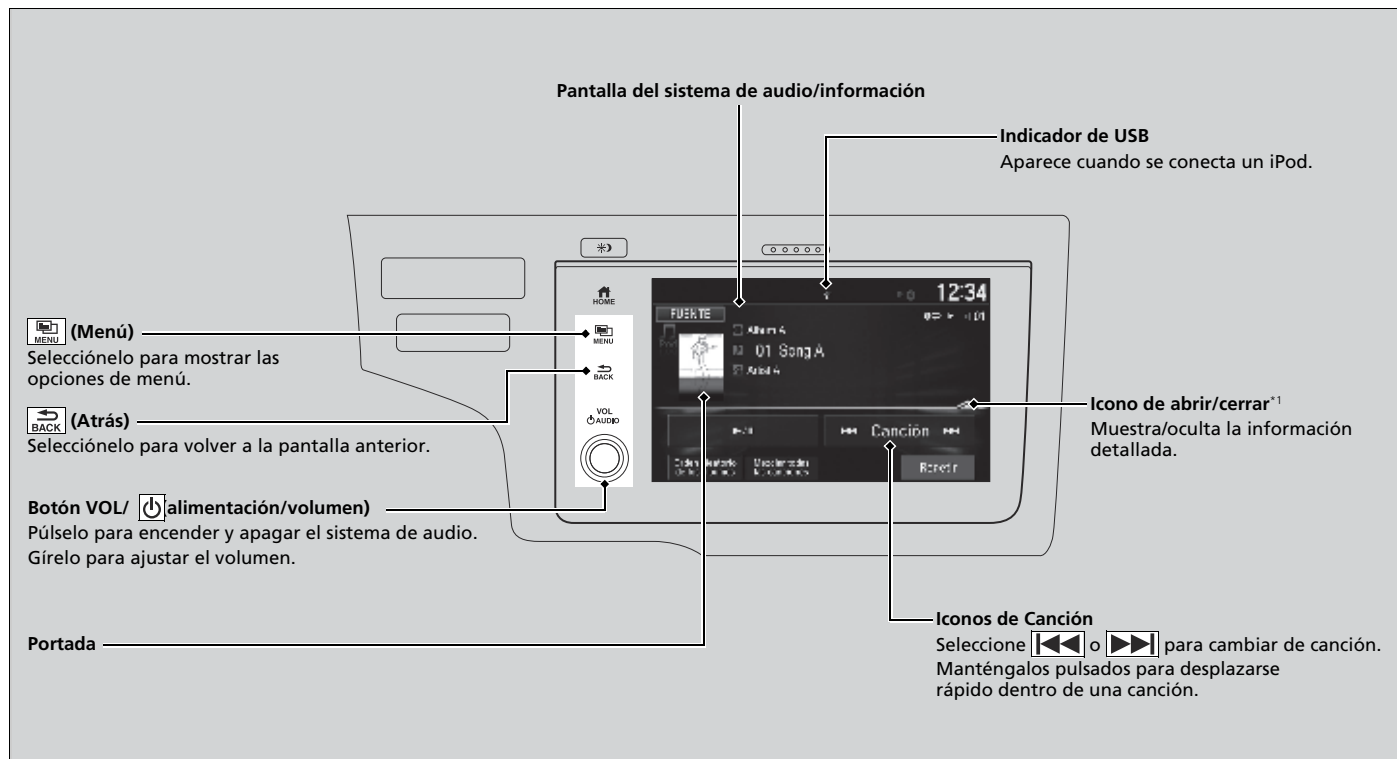

*1: Puede que no aparezcan algunas listas o ninguna de ellas.

Cómo seleccionar una canción de la lista de búsqueda de música

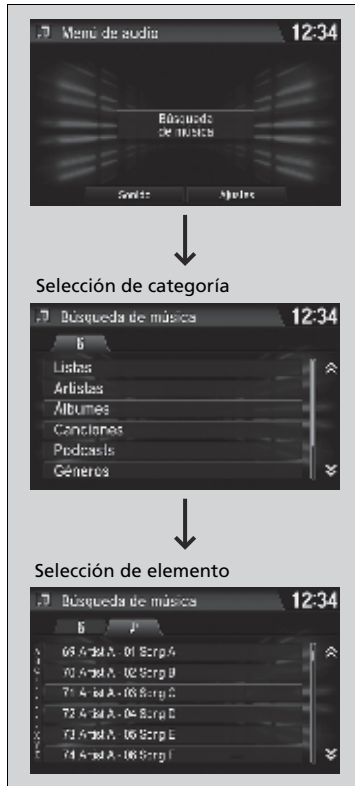

1. Seleccione y **Búsqueda de música**.

2. Seleccione las opciones de ese menú.

Reproducción de un iPod

Las funciones disponibles varían según el modelo o la versión. Algunas funciones pueden no estar disponibles en el sistema de audio del vehículo.

Si surge algún problema, puede aparecer un mensaje de error en la pantalla del sistema de audio/información.

► **iPod/Unidad de memoria USB** P. 277

Si utiliza la aplicación de música de su iPhone/iPod mientras que el teléfono está conectado al sistema de audio, es posible que ya no pueda volver a utilizar la misma aplicación en la pantalla del sistema de audio/información. Vuelva a conectar el dispositivo si es necesario.

■ Cómo seleccionar un modo de reproducción

Puede seleccionar los modos de repetición y aleatorio al reproducir un archivo.

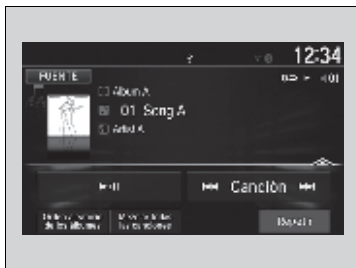

Seleccione un modo.

■ Para desactivar un modo de reproducción

Seleccione el modo que desea desactivar.

☒ Cómo seleccionar un modo de reproducción

Elementos del menú de modo de reproducción

Mezclar álbumes: Permite reproducir todos los álbumes disponibles en una lista seleccionada (listas de reproducción, artistas, álbumes, canciones, podcasts, géneros, autores o audiolibros) en orden aleatorio.

Mezclar todas las canciones: Permite reproducir todos los archivos disponibles en una lista seleccionada (listas de reproducción, artistas, álbumes, canciones, podcasts, géneros, autores o audiolibros) en orden aleatorio.

Repetir canción: Permite repetir la pista actual.

Reproducción de una unidad de memoria USB

El sistema de sonido lee y reproduce archivos de sonido y vídeo de un dispositivo de memoria USB en formato MP3, WMA, AAC^{*1} o WAV.

Conecte la unidad de memoria USB al puerto USB y seleccione el modo USB.

► Puertos USB P. 185

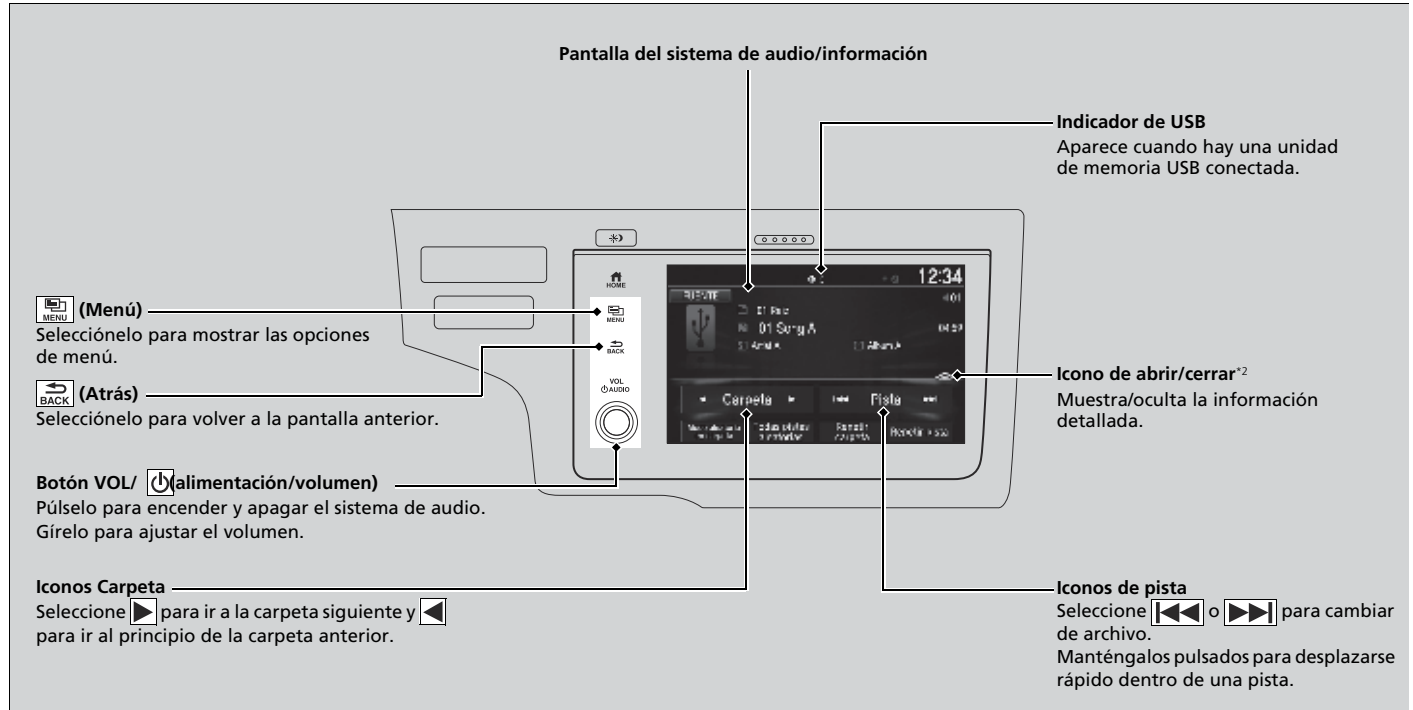

*1: En esta unidad solo se pueden reproducir archivos en formato AAC grabados con iTunes.

*2: Puede que no aparezcan algunas listas o ninguna de ellas.

Cómo seleccionar un archivo de la lista de búsqueda de música



1. Seleccione  y **Búsqueda de música**.

2. Seleccione una carpeta.

3. Seleccione una pista.

Reproducción de una unidad de memoria USB

Utilice las unidades de memoria USB recomendadas.

➤ **Información general del sistema de audio***
P. 280

No se pueden reproducir archivos WMA protegidos con gestión de derechos digitales (DRM).

El sistema de sonido muestra **Unplayable File**, luego pasa al archivo siguiente.

Si surge algún problema, puede aparecer un mensaje de error en la pantalla del sistema de audio/información.

➤ **iPod/Unidad de memoria USB** P. 277

Seleccione **Switch USB Device** en la pantalla **Audio menu** para cambiar a otro dispositivo USB.

Cómo seleccionar un modo de reproducción

Puede seleccionar los modos de escaneo, repetición y orden aleatorio al reproducir un archivo.

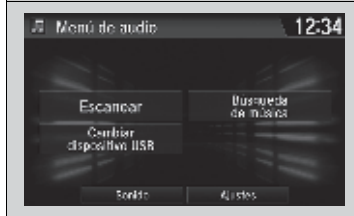

1. Seleccione .
2. Seleccione **Escanear**.
3. Seleccione un modo.

■ Orden Aleatorio/Repetir

Seleccione un modo de reproducción.



■ Para desactivar un modo de reproducción

Para desactivar el escaneo, seleccione  o **Cancelar**.

Para desactivar **Aleatorio/Repetir**, seleccione el modo de nuevo.

▶▶ Cómo seleccionar un modo de reproducción

Elementos del menú de modo de reproducción

Escaneo

Escanear carpetas: Permite realizar una reproducción de muestra de 10 segundos del primer archivo de cada una de las carpetas principales.

Escanear pistas: Permite realizar una reproducción de muestra de 10 segundos de todos los archivos de la carpeta actual.

Orden Aleatorio/Repetir

Repetir Carpeta: Repite todos los archivos de la carpeta actual.

Repetir pista: Repite el archivo actual.

Aleatorio en carpeta: Reproduce todos los archivos de la carpeta actual en orden aleatorio.

Todas pistas aleatorias: Reproduce todos los archivos en orden aleatorio.

Reproducción de audio *Bluetooth*®

Su sistema de sonido permite escuchar música desde un teléfono compatible con *Bluetooth*. Esta función está disponible cuando el teléfono está asociado y conectado al sistema *Bluetooth*® HandsFreeLink® (HFL)/Teléfono de manos libres (HFT) del vehículo.

🔧 **Configuración del teléfono** P. 362

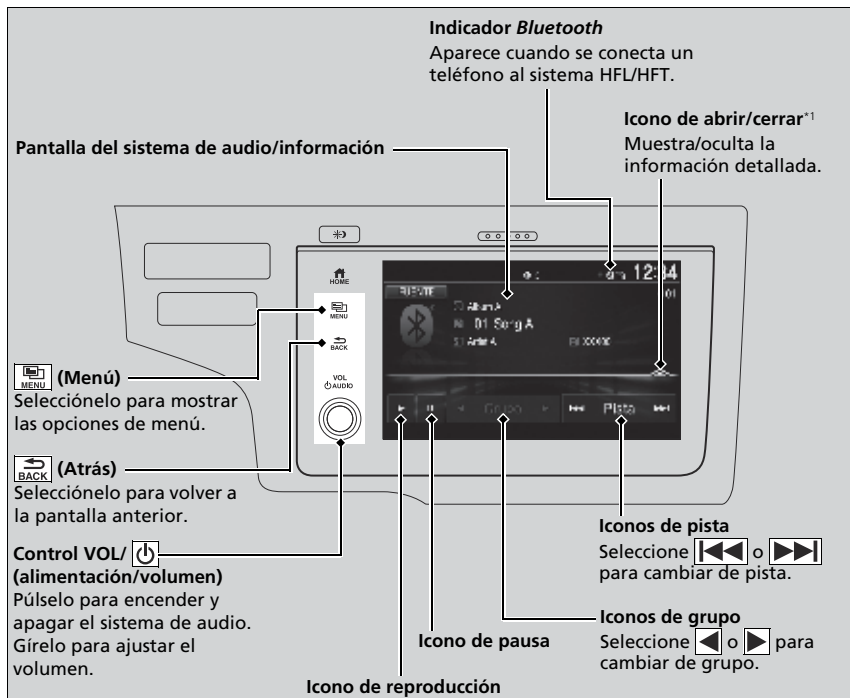

*1: Dependiendo del dispositivo *Bluetooth*® conectado, puede que no aparezcan algunas listas o ninguna de ellas.

🔊 Reproducción de audio *Bluetooth*®

No todos los teléfonos con *Bluetooth* y emisión continua de audio son compatibles. Para comprobar si su teléfono es compatible, consulte a un concesionario.

En algunos países, puede ser ilegal realizar algunas funciones de dispositivos de datos durante la conducción.

Solo se puede utilizar un único teléfono a la vez con el sistema HFL/HFT. Cuando hay dos o más teléfonos emparejados dentro del vehículo, el sistema se conecta automáticamente al primer teléfono emparejado que encuentra.

Si hay más de un teléfono asociado con el sistema HFL/HFT, puede haber un retardo antes de que el sistema inicie la reproducción.

En algunos casos, puede que el nombre del artista, el álbum o la pista no aparezcan correctamente.

Puede que algunas funciones no estén disponibles en algunos dispositivos.

Si hay un teléfono conectado mediante Apple CarPlay® o Android Auto™, el audio *Bluetooth*® de ese teléfono no está disponible. Sin embargo, un segundo teléfono previamente emparejado puede transmitir audio *Bluetooth*® si se selecciona **Conectar** 🎵 en **Lista de Dispositivos Bluetooth**.

🔧 **Configuración del teléfono** P. 362

Reproducción de archivos de audio *Bluetooth*®



1. Asegúrese de que el teléfono está emparejado y conectado al sistema.

► **Configuración del teléfono** P. 362

2. Seleccione el modo de audio *Bluetooth*®.

Si no se reconoce el teléfono, es posible que ya se haya conectado otro teléfono compatible con HFL/HFT pero no compatible con audio *Bluetooth*®.

►► Reproducción de archivos de audio *Bluetooth*®

Para reproducir archivos de audio, es posible que necesite realizar alguna acción en el teléfono. En ese caso, siga las instrucciones de funcionamiento del fabricante del teléfono.

Al cambiar a otro modo se pausa la música que se está reproduciendo desde el teléfono.

Puede cambiar el teléfono conectado en los ajustes de *Bluetooth*® de la pantalla **Menú de audio** mediante el procedimiento siguiente.

1. Seleccione .
2. Seleccione **Ajustes**.
3. Seleccione **Lista de Dispositivos Bluetooth**.

►► Búsqueda de música

Dependiendo del dispositivo *Bluetooth*® conectado, puede que no aparezcan algunas listas o ninguna de ellas.

■ Para interrumpir o reanudar un archivo

Seleccione el icono de pausa o el icono de reproducción.

Búsqueda de música



1. Seleccione .
2. Seleccione **Búsqueda de música**.
3. Seleccione una categoría de búsqueda (por ejemplo, Álbumes).
4. Seleccione un elemento.
 - Se inicia la reproducción de la selección.

Conexión Wi-Fi

Puede conectar la pantalla del sistema de audio a Internet mediante Wi-Fi y navegar por sitios web o utilizar servicios en línea en la pantalla del sistema de audio/información. Si su teléfono tiene capacidad de punto de acceso inalámbrico, el sistema se puede anclar al teléfono. Utilice los pasos siguientes para configurarlo.

Modo Wi-Fi (configuración por primera vez)



1. Seleccione .
2. Seleccione **Ajustes**.
3. Seleccione **Bluetooth / Wi-Fi**.
4. Seleccione la pestaña **Wi-Fi**.
5. Seleccione **Estado Activado/Desactivado de Wi-Fi** y después **Encendida**.
6. Aparece un mensaje de confirmación en la pantalla. Seleccione **Sí**.
7. Seleccione **Lista de disp. Wi-Fi**.
 - Asegúrese de que la configuración de Wi-Fi de su teléfono está en modo de punto de acceso (anclaje a red).
 - Seleccione el teléfono que desea conectar al sistema.
 - Si no encuentra el teléfono que desea conectar en la lista, seleccione **Scan**.

Modo Wi-Fi (configuración por primera vez)



No puede realizar el procedimiento de configuración con el vehículo en movimiento. Estacione en un lugar seguro para ajustar el sistema de sonido en modo Wi-Fi.

Algunos operadores de telefonía móvil cobran por el anclaje y el uso de datos del teléfono inteligente. Compruebe el contrato de datos de su teléfono.

Compruebe el manual del teléfono para averiguar si el teléfono tiene conectividad Wi-Fi.

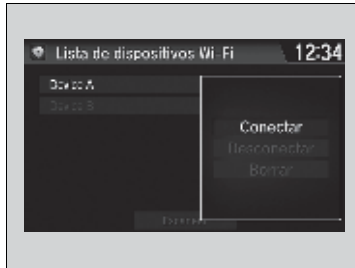
Puede comprobar si la conexión Wi-Fi está activada o desactivada con el icono  en **Lista de disp. Wi-Fi**. La velocidad de transmisión y otros elementos no se muestran en esta pantalla.



8. Seleccione **Conectar**.
 - Introduzca una contraseña para el teléfono y seleccione **Listo**.
 - Una vez realizada correctamente la conexión, aparece el icono  en la lista.
9. Seleccione  para volver a la pantalla de inicio.

■ Modo Wi-Fi (una vez realizada la configuración inicial)

Asegúrese de que el ajuste de Wi-Fi de su teléfono está en modo de punto de acceso (anclaje a red).

»» Modo Wi-Fi (una vez realizada la configuración inicial)

Usuarios de iPhone

Puede que tenga que realizar de nuevo la configuración inicial de la conexión Wi-Fi después de iniciar el teléfono.

Siri Eyes Free

Puede hablar a Siri utilizando el botón  (hablar) del volante cuando el iPhone está emparejado con el sistema *Bluetooth*® HandsFreeLink® (HFL)/teléfono de manos libres (HFT).

► **Configuración del teléfono** P. 362

► Siri Eyes Free

Siri es una marca comercial de Apple Inc.

Consulte el sitio web de Apple Inc. para comprobar las funciones disponibles para Siri.

No recomendamos utilizar Siri, excepto en modo Siri Eyes Free mientras conduce el vehículo.

► Uso de Siri Eyes Free

Algunos comandos solo funcionan con funciones o aplicaciones específicas del teléfono.

■ Uso de Siri Eyes Free

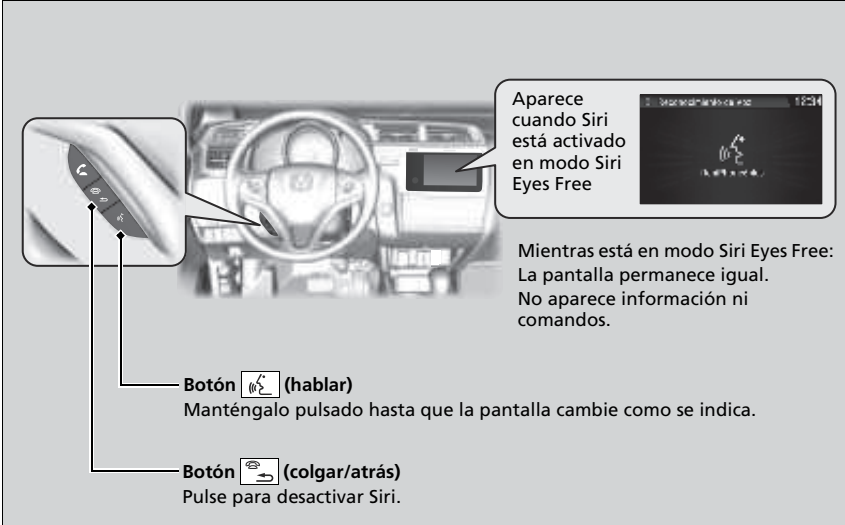

Aparece cuando Siri está activado en modo Siri Eyes Free

Mientras está en modo Siri Eyes Free:
La pantalla permanece igual.
No aparece información ni comandos.

Botón  (hablar)
Manténgalo pulsado hasta que la pantalla cambie como se indica.

Botón  (colgar/atrás)
Pulse para desactivar Siri.

Apple CarPlay

Si conecta un iPhone compatible con Apple CarPlay al sistema a través del puerto USB 1,5 A, puede utilizar la pantalla del sistema de audio/información, en lugar de la pantalla del iPhone, para hacer llamadas de teléfono, escuchar música, ver mapas (navegación) y acceder a mensajes.

➤ **Puertos USB** P. 185

☒ Apple CarPlay

Solo el iPhone5 o versiones más recientes con iOS 8.4 o posterior son compatibles con Apple CarPlay.

Estacione en un lugar seguro antes de conectar el iPhone a Apple CarPlay y al iniciar cualquier aplicación compatible.

Para usar Apple CarPlay, conecte el cable USB al puerto USB de 1,5 A. El puerto USB 1,0 A no permite el funcionamiento de Apple CarPlay.

➤ **Puertos USB** P. 185

Para acceder directamente a la función de teléfono de Apple CarPlay, seleccione **Teléfono** en la pantalla de inicio. Mientras está conectado a Apple CarPlay, las llamadas solo se hacen a través de Apple CarPlay. Si desea hacer una llamada con *Bluetooth*® HandsFreeLink®/teléfono de manos libres, desactive Apple CarPlay o desconecte el cable USB del iPhone.

➤ **Configuración de Apple CarPlay** P. 267

Mientras el iPhone está conectado a Apple CarPlay, no es posible usar el audio *Bluetooth*® ni el sistema *Bluetooth*® HandsFreeLink®/sistema de teléfono de manos libres. Sin embargo, otros teléfonos previamente asociados pueden transmitir audio a través de *Bluetooth*® mientras que Apple CarPlay está conectado.

➤ **Configuración del teléfono** P. 362

Para obtener detalles sobre los países y regiones donde está disponible Apple CarPlay, así como información relativa a la función, consulte la página principal de Apple.

Menú de Apple CarPlay

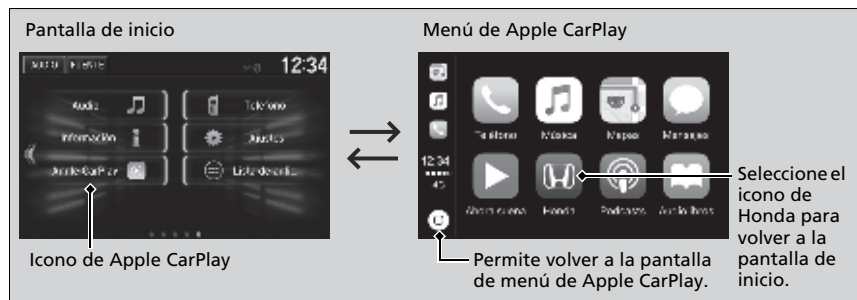

Apple CarPlay

Requisitos de funcionamiento y limitaciones de Apple CarPlay

Apple CarPlay requiere un iPhone compatible con una conexión del teléfono móvil y un plan de datos activo. Se aplicarán los planes de tarifas de su operador.

Los cambios en los sistemas operativos, el hardware, el software y otras tecnologías esenciales para la funcionalidad Apple CarPlay, así como una normativa gubernamental nueva o revisada, pueden dar lugar a una reducción o cese de las funciones y servicios de Apple CarPlay. Honda no puede ofrecer ni ofrece ninguna garantía de rendimiento o funcionamiento futuros de Apple CarPlay.

Es posible utilizar aplicaciones de terceros sin son compatibles con Apple CarPlay. Consulte la página principal de Apple para obtener información sobre las aplicaciones compatibles.

■ Teléfono

Permite acceder a la lista de contactos, hacer llamadas telefónicas o escuchar el buzón de voz.

■ Mensajes

Permite ver y responder a los mensajes de texto, o hacer que los mensajes recibidos se lean en voz alta.

■ Música

Permite reproducir la música almacenada en el iPhone.

■ Mapas

Permite ver mapas de Apple Maps y utilizar la función de navegación como lo haría en el iPhone.

Configuración de Apple CarPlay

Después de conectar el iPhone al sistema a través de USB, utilice el procedimiento siguiente para configurar Apple CarPlay. El uso de Apple CarPlay dará lugar a la transmisión de determinada información del usuario y del vehículo (como la ubicación del vehículo, la velocidad y el estado) al iPhone para mejorar la experiencia de Apple CarPlay. Tendrá que dar su consentimiento para compartir esta información en la pantalla del sistema de audio/ información.

Activación de Apple CarPlay

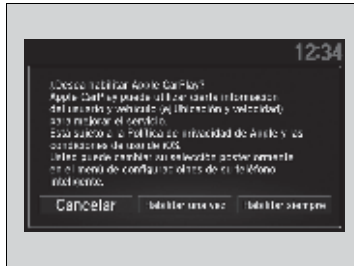

- **Habilitar una vez:** Se permite solo una vez. (La solicitud se muestra de nuevo la próxima vez.)
- **Habilitar siempre:** Se permite siempre. (La solicitud no se muestra de nuevo.)
- **Cancelar:** No se ofrece ninguna opción de activación.

Puede cambiar los ajustes de consentimiento en el menú de configuración **Teléfono inteligente**.

Configuración de Apple CarPlay

También puede utilizar el método siguiente para configurar Apple CarPlay:

Selección Inicio → Ajustes → Teléfono inteligente → Apple CarPlay

Uso de la información del usuario y del vehículo

El uso y manipulación de la información del usuario y del vehículo transmitida hacia/desde el iPhone por Apple CarPlay se rige por los términos y condiciones del iOS de Apple y de la política de privacidad de Apple.

Funcionamiento de Apple CarPlay con Siri

Mantenga pulsado el botón de hablar para activar Siri.

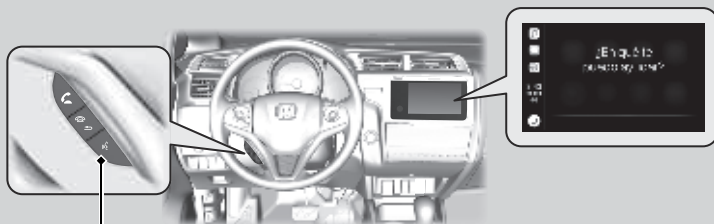

Botón  (Hablar):
Manténgalo pulsado para activar Siri.
Vuélvalo a pulsar para desactivar Siri.
Pulse y suelte para activar el sistema de reconocimiento de voz estándar.

Funcionamiento de Apple CarPlay con Siri

A continuación se presentan ejemplos de preguntas y comandos para Siri.

- ¿Qué películas tenemos hoy?
- Llamar a papá al trabajo.
- ¿Cuál es esta canción?
- ¿Qué tiempo hará mañana?
- Leer mi último correo electrónico.
- Encuentre una mesa para cuatro esta noche en México.

Para obtener más información, visite www.apple.com/ios/siri.

Android Auto

Cuando se conecta un teléfono Android al sistema de audio con pantalla a través del puerto USB 1,5A, Android Auto se inicia automáticamente. Una vez conectado a Android Auto, puede utilizar la pantalla táctil de audio/información para acceder a las funciones de teléfono, Google Maps (navegación), Google Play Music y Google Now. La primera vez que se utiliza Android Auto, aparece un tutorial en la pantalla. Le recomendamos realizar este tutorial, mientras está estacionado de forma segura, antes de usar Android Auto.

➤ **Puertos USB** P. 185

➤ **Conexión de emparejamiento automático** P. 271

NOTA:

Android Auto puede no estar disponible en su país o región. Para obtener detalles sobre Android Auto, consulte el sitio de soporte de Google.

Android Auto

Para usar Android Auto, es necesario descargar la aplicación Android Auto desde Google Play al teléfono inteligente.

Solo Android 5.0 (Lollipop) o versiones posteriores son compatibles con Android Auto. No se puede utilizar *Bluetooth* A2DP con un teléfono Android Auto.

Estacione en un lugar seguro antes de conectar el teléfono Android a Android Auto y al iniciar cualquier aplicación compatible.

Para usar Android Auto, conecte el cable USB al puerto USB de 1,5 A. El puerto USB 1,0 A no permite el funcionamiento de Android Auto.

➤ **Puertos USB** P. 185

Para acceder directamente a la función de teléfono de Android Auto, seleccione **Teléfono** en la pantalla de inicio. Mientras está conectado a Android Auto, las llamadas solo se hacen a través de Android Auto. Si desea hacer una llamada con *Bluetooth*® HandsFreeLink®/teléfono de manos libres, desactive Android Auto o desconecte el cable USB del teléfono Android.

➤ **Conexión de emparejamiento automático**
P. 271

Mientras el teléfono Android está conectado a Android Auto, no es posible usar el audio *Bluetooth*® ni el sistema *Bluetooth*® HandsFreeLink®/teléfono de manos libres. Sin embargo, otros teléfonos previamente asociados pueden transmitir audio a través de *Bluetooth*® mientras que Android Auto está conectado.

➤ **Configuración del teléfono** P. 362

Menú de Android Auto



1 Mapas (navegación)

Muestra Google Maps y permite utilizar la función de navegación como lo haría en el teléfono Android. Cuando el vehículo está en movimiento, no es posible utilizar el teclado. Detenga el vehículo en un lugar seguro para realizar una búsqueda o proporcionar otras entradas.

2 Teléfono (comunicación)

Permite hacer y recibir llamadas telefónicas, así como escuchar el buzón de voz.

3 Google Now (pantalla de inicio)

Muestra información útil organizada por Android Auto en tarjetas simples que aparecen justo cuando se necesitan.

4 Música y audio

Permite ejecutar Google Play Music y aplicaciones de música que son compatibles con Android Auto. Para cambiar entre aplicaciones de música, pulse este icono.

5 Volver a la pantalla de inicio

6 Voz

Permite manejar Android Auto con la voz.

Android Auto

Para obtener detalles sobre los países y regiones donde está disponible Android Auto, así como información relativa a la función, consulte la página principal de Android Auto.

Requisitos de funcionamiento y limitaciones de Android Auto

Android Auto requiere un teléfono Android compatible con una conexión del teléfono móvil y un plan de datos activo. Se aplicarán los planes de tarifas de su operador.

Los cambios en los sistemas operativos, el hardware, el software y otras tecnologías esenciales para la funcionalidad Android Auto, así como una normativa gubernamental nueva o revisada, pueden dar lugar a una reducción o cese de las funciones y servicios de Android Auto. Honda no puede ofrecer ni ofrece ninguna garantía de rendimiento o funcionamiento futuros de Android Auto.

Es posible utilizar aplicaciones de terceros sin son compatibles con Android Auto. Consulte la página principal de Android Auto para obtener información sobre las aplicaciones compatibles.

Conexión de emparejamiento automático

Cuando se conecta un teléfono Android a la unidad a través de USB, Android Auto se inicia automáticamente.

Activación de Android Auto



- **Habilitar una vez:** Se permite solo una vez. (La solicitud se muestra de nuevo la próxima vez.)
- **Habilitar siempre:** Se permite siempre. (La solicitud no se muestra de nuevo.)
- **Cancelar:** No se ofrece ninguna opción de activación.

Puede cambiar los ajustes de consentimiento en el menú de configuración **Teléfono inteligente**.

Activación de Android Auto

Inicie Android Auto únicamente cuando esté estacionado de forma segura. Cuando Android Auto detecta por primera vez su teléfono, es necesario configurar el teléfono para que se permita la asociación automática. Consulte el manual de instrucciones que acompaña al teléfono.

Puede utilizar el método siguiente para cambiar los ajustes de Android Auto después de haber realizado la configuración inicial:

Seleccione Inicio → Ajustes → Teléfono inteligente → Android Auto

Uso de la información del usuario y del vehículo

El uso y manipulación de la información del usuario y del vehículo transmitida hacia/desde el teléfono por Android Auto se rige por la política de privacidad de Google.

■ Uso de Android Auto con reconocimiento de voz

Mantenga pulsado el botón de hablar para manejar Android Auto con la voz.



Botón  (Hablar):

Manténgalo pulsado para manejar Android Auto con la voz.
Pulse y suelte para activar el sistema de reconocimiento de voz estándar.

Botón  (colgar/regresar):

Púlselo para desactivar el reconocimiento de voz.

▣ Uso de Android Auto con reconocimiento de voz

A continuación se ofrecen ejemplos de comandos que se pueden decir con el reconocimiento de voz:

- Responder al texto.
- Llamar a mi esposa.
- Navegar a Honda.
- Reproducir mi música.
- Enviar un mensaje de texto a mi esposa.
- Llamar a la floristería.

Para obtener más información, consulte la página principal de Android Auto.

También puede activar la función de reconocimiento de voz pulsando el icono  de la esquina superior derecha de la pantalla.

Modelos con audio con pantalla

Información legal sobre Apple CarPlay/Android Auto

DECLARACIONES DE RESPONSABILIDAD/LICENCIA DEL MANUAL DEL PROPIETARIO

EL USO DE APPLE CARPLAY ESTÁ SUJETO A LA ACEPTACIÓN DE LOS TÉRMINOS DE USO DE CARPLAY, QUE SE INCLUYEN COMO PARTE DE LOS TÉRMINOS DE USO DEL iOS DE APPLE. EN RESUMEN, LOS TÉRMINOS DE USO DE CARPLAY RECHAZAN LA RESPONSABILIDAD DE APPLE Y DE SUS PROVEEDORES DE SERVICIOS SI LOS SERVICIOS DEJAR DE FUNCIONAR CORRECTAMENTE O SE INTERRUMPEN, LIMITAN ESTRICTAMENTE OTRAS OBLIGACIONES DE APPLE Y SUS PROVEEDORES DE SERVICIOS, DESCRIBEN EL TIPO DE INFORMACIÓN DEL USUARIO (INCLUYENDO, POR EJEMPLO, LOCALIZACIÓN, VELOCIDAD Y ESTADO VEHÍCULO) QUE APPLE Y SUS PROVEEDORES DE SERVICIOS RECOPILAN Y ALMACENAN, Y SEÑALAN POSIBLES RIESGOS ASOCIADOS CON EL USO DE CARPLAY, INCLUYENDO EL POTENCIAL DE DISTRACCIÓN DEL CONDUCTOR. CONSULTE LA POLÍTICA DE PRIVACIDAD DE APPLE PARA OBTENER DETALLES SOBRE EL USO Y MANIPULACIÓN POR PARTE DE APPLE DE LOS DATOS CARGADOS POR CARPLAY.

LA UTILIZACIÓN DE ANDROID AUTO ESTÁ SUJETA A LOS TÉRMINOS DE USO DE ANDROID AUTO, LOS CUALES SE DEBEN ACEPTAR AL DESCARGAR LA APLICACIÓN ANDROID AUTO EN EL TELÉFONO ANDROID. EN RESUMEN, LOS TÉRMINOS DE USO DE ANDROID AUTO RECHAZAN LA RESPONSABILIDAD DE GOOGLE Y DE SUS PROVEEDORES DE SERVICIOS SI LOS SERVICIOS DEJAR DE FUNCIONAR CORRECTAMENTE O SE INTERRUMPEN, LIMITAN ESTRICTAMENTE OTRAS OBLIGACIONES DE GOOGLE Y SUS PROVEEDORES DE SERVICIOS, DESCRIBEN EL TIPO DE INFORMACIÓN DEL USUARIO (INCLUYENDO, POR EJEMPLO, LOCALIZACIÓN, VELOCIDAD Y ESTADO VEHÍCULO) QUE GOOGLE Y SUS PROVEEDORES DE SERVICIOS RECOPILAN Y ALMACENAN, Y SEÑALAN POSIBLES RIESGOS ASOCIADOS CON EL USO DE ANDROID AUTO, INCLUYENDO EL POTENCIAL DE DISTRACCIÓN DEL CONDUCTOR. CONSULTE LA POLÍTICA DE PRIVACIDAD DE GOOGLE PARA OBTENER DETALLES SOBRE EL USO Y MANIPULACIÓN POR PARTE DE GOOGLE DE LOS DATOS CARGADOS POR ANDROID AUTO.

EXCLUSIÓN DE GARANTÍAS; LIMITACIÓN DE RESPONSABILIDAD

USTED RECONOCE Y ACEPTA EXPRESAMENTE QUE EL USO DE APPLE CARPLAY O ANDROID AUTO (“LAS APLICACIONES”) SE REALIZA BAJO SU PROPIA RESPONSABILIDAD Y QUE TODO EL RIESGO EN CUANTO A CALIDAD SATISFACTORIA, RENDIMIENTO, PRECISIÓN Y ESFUERZO DEPENDE DE USTED HASTA DONDE LO PERMITA LA LEY APLICABLE, QUE LAS APLICACIONES Y LA INFORMACIÓN SOBRE ELLAS SE PROPORCIONA “TAL CUAL” Y “SEGÚN DISPONIBILIDAD”, CON TODOS SUS FALLOS Y SIN GARANTÍA DE NINGÚN TIPO, Y QUE HONDA RECHAZA TODAS LAS GARANTÍAS Y CONDICIONES CON RESPECTO A LAS APLICACIONES Y LA INFORMACIÓN SOBRE ELLAS, YA SEA EXPRESAS, IMPLÍCITAS O LEGALES, INCLUYENDO, SIN LIMITACIÓN, LAS GARANTÍAS Y/O CONDICIONES IMPLÍCITAS DE COMERCIALIZACIÓN, CALIDAD SATISFACTORIA, IDONEIDAD PARA UN PROPÓSITO CONCRETO, PRECISIÓN, DISFRUTE Y NO INFRACCIÓN DE DERECHOS DE TERCEROS. NINGUNA INFORMACIÓN NI ASESORAMIENTO ORAL O ESCRITO PROPORCIONADOS POR HONDA O UN REPRESENTANTE AUTORIZADO IMPLICAN GARANTÍA ALGUNA. COMO EJEMPLO, Y SIN LIMITACIÓN, HONDA RECHAZA CUALQUIER GARANTÍA SOBRE LA EXACTITUD DE LOS DATOS PROPORCIONADOS POR EL SOFTWARE, COMO EXACTITUD DE INDICACIONES, TIEMPO DE VIAJE ESTIMADO, LÍMITES DE VELOCIDAD, CONDICIONES DE LA CARRETERA, NOTICIAS, TIEMPO, TRÁFICO U OTRO CONTENIDO PROPORCIONADO POR APPLE, GOOGLE, SUS AFILIADOS O PROVEEDORES TERCEROS; HONDA NO OFRECE GARANTÍAS CONTRA LA PÉRDIDA DE DATOS DE APLICACIÓN, LOS CUALES SE PUEDEN PERDER EN CUALQUIER MOMENTO; HONDA NO GARANTIZA QUE LAS APLICACIONES O CUALQUIERA DE LOS SERVICIOS PRESTADOS A TRAVÉS DE ELLAS SE OFREZCAN EN TODO MOMENTO, NI QUE ALGUNOS O TODOS LOS SERVICIOS ESTÉN DISPONIBLES EN CUALQUIER MOMENTO O LUGAR. POR EJEMPLO, LOS SERVICIOS SE PUEDEN SUSPENDER O INTERRUMPIR SIN PREVIO AVISO POR REPARACIÓN, MANTENIMIENTO, CORRECCIONES DE SEGURIDAD, ACTUALIZACIONES, ETC. O LOS SERVICIOS PUEDEN NO ESTAR DISPONIBLES EN SU ZONA O UBICACIÓN, ETC. ADEMÁS, USTED ENTIENDE QUE LOS CAMBIOS EN LA TECNOLOGÍA DE TERCEROS O EN LA NORMATIVA DEL GOBIERNO PUEDEN HACER QUE LOS SERVICIOS Y/O APLICACIONES QUEDEN OBSOLETOS Y/O INUTILIZABLES.

EN LA MEDIDA EN QUE LA LEY NO LO PROHÍBA, NI HONDA NI SUS AFILIADOS SERÁN RESPONSABLES EN NINGÚN CASO POR LESIONES PERSONALES O DAÑOS INCIDENTALES, ESPECIALES, INDIRECTOS O EMERGENTES DE NINGÚN TIPO, INCLUYENDO, SIN LIMITACIÓN, DAÑOS POR PÉRDIDA DE BENEFICIOS, DAÑO O PÉRDIDA DE DATOS, IMPOSIBILIDAD DE TRANSMITIR O RECIBIR DATOS, INTERRUPCIÓN DE NEGOCIO O CUALQUIER DAÑO O PÉRDIDA COMERCIAL QUE SE DERIVEN O ESTÉN RELACIONADOS CON LAS APLICACIONES O CON EL USO O INCAPACIDAD DE USO DE LAS APLICACIONES O SU INFORMACIÓN, Y SIN EMBARGO CAUSADOS, INDEPENDIEMENTE DEL SUPUESTO DE RESPONSABILIDAD (CONTRATO, AGRAVIO U O OTRO) E INCLUSO SI SE HA INFORMADO A HONDA DE LA POSIBILIDAD DE TALES DAÑOS. ALGUNAS REGIONES Y JURISDICCIONES NO PERMITEN LA EXCLUSIÓN O LIMITACIÓN DE RESPONSABILIDAD POR DAÑOS, POR LO QUE ESTAS LIMITACIONES Y EXCLUSIONES PUEDEN NO SER APLICABLES EN SU CASO. LAS LIMITACIONES ANTERIORES SE APLICARÁN INCLUSO SI EL REMEDIO ESTABLECIDO ARRIBA NO CUMPLE SU PROPÓSITO ESENCIAL.

Acerca de las licencias de código abierto

Para ver la información de las licencias de código abierto, siga estos pasos.

1. Seleccione  **HOME**.
2. Seleccione **Ajustes**.
3. Seleccione **Sistema**.
4. Seleccione la pestaña **Otros**.
5. Seleccione **Información detallada**.
6. Seleccione **Acerca del dispositivo**.
7. Seleccione **Información legal**.
8. Seleccione **Licencias de código abierto**.

📄 Acerca de las licencias de código abierto

LICENCIA: Copyright © 2001 Bob Trower, Trantor Standard Systems Inc.



Por la presente se concede permiso, sin cargo alguno, a cualquier persona que obtenga una copia de este software y de los archivos de documentación asociados (el "software"), para comerciar con el software sin restricciones, lo que incluye sin limitación el derecho a usar, copiar, modificar, fusionar, publicar, distribuir, conceder licencia a terceros y/o vender copias del software, y para permitir que las personas a quienes se proporcione el software puedan hacer lo mismo, siempre que se cumplan las condiciones siguientes:

La información de copyright anterior y este aviso de permiso se incluyan en todas las copias o en partes sustanciales del software.

EL SOFTWARE SE PROPORCIONA "TAL CUAL", SIN GARANTÍA DE NINGÚN TIPO, YA SEA EXPRESA O IMPLÍCITA, INCLUYENDO, SIN LIMITARSE A ELLAS, LAS GARANTÍAS DE COMERCIALIZACIÓN, IDONEIDAD PARA UN PROPÓSITO CONCRETO Y NO INFRACCIÓN. LOS AUTORES O TITULARES DEL COPYRIGHT NO SERÁN RESPONSABLES EN NINGÚN CASO DE CUALQUIER RECLAMACIÓN, DAÑOS U OTRA RESPONSABILIDAD, YA SEA EN UNA ACCIÓN DE CONTRATO, AGRAVIO O DERIVADA O RELACIONADA CON EL SOFTWARE, SU USO U OTRAS TRANSACCIONES DEL SOFTWARE.

Reproductor de CD*

Si se produce un error de disco, podrían aparecer los siguientes mensajes de error.

Mensaje de error	Causa	Solución
Archivo irreproducible	Formato de pista/archivo no compatible	<ul style="list-style-type: none">Se omitirá el archivo/pista actual. El siguiente archivo/pista compatible se reproducirá de forma automática.
Disco dañado Por favor revise el manual de propietario Pres para exp	Error mecánico	<ul style="list-style-type: none">Oprima el botón  (expulsar), retire el disco y compruebe que el mensaje de error desaparece.Compruebe que el disco no está dañado ni deformado y vuelva a introducirlo. ➤ Protección de los CD P. 281
Error mecánico		
Disco dañado Por favor revise el manual de propietario	Error del servomotor	<ul style="list-style-type: none">Si el mensaje de error vuelve a aparecer, oprima el botón  (expulsar) y saque el disco.Introduzca un disco diferente. Si se reproduce el nuevo disco, el problema está en el primer disco.Si el mensaje de error vuelve a aparecer, o no es posible expulsar el disco, póngase en contacto con un concesionario. No intente sacar el disco del reproductor por la fuerza.
Revise disco	Error del disco	<ul style="list-style-type: none">Compruebe que el disco no está dañado ni deformado. ➤ Protección de los CD P. 281
Error de temperatura	Alta temperatura	<ul style="list-style-type: none">Apague el sistema de audio y deje que el reproductor se enfríe y el mensaje de error desaparezca.

iPod/Unidad de memoria USB

Si se produce un error durante la reproducción de un iPod o una unidad de memoria USB, podrían aparecer los siguientes mensajes de error. Si no consigue que desaparezca el mensaje de error, póngase en contacto con un concesionario.

Mensaje de error	Solución
Error USB ^{*1, *3} Error ^{*2}	Aparece si hay un problema con el adaptador de USB. Compruebe si el dispositivo es compatible con el adaptador de USB.
Dispositivo USB no compatible. Consulte el manual del propietario ^{*3} USB dañado Por favor revise manual de propietario. ^{*1, *2}	Aparece cuando se conecta un dispositivo de memoria no compatible. Desconecte el dispositivo. Después, apague el sistema de audio y vuelva a encenderlo. No vuelva a conectar el dispositivo que ha provocado el error.
Versión no compatible ^{*3} Versión incompatible ^{*1, *2}	Aparece cuando se conecta un iPod no compatible. Si aparece cuando se conecta un iPod compatible, actualice el software del iPod a una versión más reciente.
Reintentar conexión ^{*1, *2, *3}	Aparece cuando el sistema no reconoce el iPod. Vuelva a conectar el iPod.
Archivo irreproducible ^{*1, *2, *3}	Aparece cuando los archivos de la unidad de memoria USB tienen un formato DRM o no compatible. Este mensaje de error aparece durante unos 3 segundos y, después, se reproduce la siguiente canción.

*1: Sistema de audio con pantalla en color

El mensaje de error se muestra en mayúsculas.

*2: Sistema de audio con pantalla monocromo

El mensaje de error se muestra en mayúsculas.

*3: Pantalla del sistema de sonido

Mensaje de error	Solución
<p>Sin datos^{*3} SIN CANCIÓN^{*1, *2}</p>	<p>iPod Aparece cuando el iPod está vacío.</p> <p>Unidad de memoria USB Aparece cuando la unidad de memoria USB está vacía o no hay archivos MP3, WMA o AAC en la unidad de memoria USB.</p> <p>iPod y unidad de memoria USB Compruebe que el dispositivo contiene archivos compatibles.</p>
<p>Incompatible^{*1, *3}</p>	<p>Aparece cuando se conecta un dispositivo de memoria no compatible. Si aparece cuando se conecta un dispositivo compatible, vuelva a conectar el dispositivo.</p>

*1: Sistema de audio con pantalla en color

El mensaje de error se muestra en mayúsculas.

*2: Sistema de audio con pantalla monocromo





El mensaje de error se muestra en mayúsculas.

*3: Pantalla del sistema de sonido

Modelos con sistema de audio con pantalla

Android/aplicaciones

Si se produce un error al usar el sistema de audio o las aplicaciones, pueden aparecer los siguientes mensajes de error. Si no consigue que desaparezca el mensaje de error, póngase en contacto con un concesionario.

Mensaje de error*1	Solución
Lamentablemente, la aplicación **** se detuvo.	<p>Se ha producido un error en la aplicación, seleccione OK en la pantalla para cerrar la aplicación. A menos que se trate de un error grave, la aplicación volverá a la normalidad si se inicia de nuevo.</p> <p>Si no recupera su funcionamiento normal incluso después de reiniciarla, mantenga pulsado el botón  (encendido) para llevar a cabo el restablecimiento forzado. Si sigue sin volver a la normalidad, es necesario usar la opción Restablecer datos de fábrica.</p> <p> Restablecimiento de la configuración de inicio P. 305</p>
La aplicación **** no responde. ¿Quieres cerrarla?	<p>La app está ocupada.</p> <p>Seleccione Wait si desea esperar un poco más a que la aplicación responda. Si no responde incluso después de esperar, seleccione OK para cerrar la aplicación y volver a iniciarla. Si no recupera su funcionamiento normal, mantenga pulsado el botón  (encendido) para llevar a cabo el restablecimiento forzado. También deberá realizar el Restab. datos de fábrica.</p> <p> Restablecimiento de la configuración de inicio P. 305</p>

*1: La parte **** representa caracteres variables que cambian dependiendo de dónde se produce el error.

CD recomendados*

- Utilice solamente discos CD-R o CD-RW de alta calidad indicados para su uso en unidades de audio.
- Utilice solamente discos CD-R o CD-RW en los que las grabaciones se hayan cerrado.
- Reproduzca solamente CD circulares estándar.

Los paquetes o fundas de CD deben llevar una de estas marcas.



CD con archivos MP3, WMA o AAC

- Es posible que algunos archivos de software no permitan la reproducción de audio o la visualización de datos de texto.
- Es posible que algunas versiones de los formatos MP3, WMA o AAC no sean compatibles.

CD recomendados*

Esta unidad de audio no reproduce Dual Disc. Si graba un disco CD-R o CD-RW en determinadas condiciones, es posible que no se pueda reproducir.

■ Protección de los CD

Siga estas advertencias al manipular o guardar CD:

- Guarde los CD en su caja cuando no los utilice.
- Al limpiar un CD, pase un paño suave y limpio desde el centro hacia el borde exterior.
- Sujete el CD por el borde. No toque nunca ninguna de las superficies.
- No introduzca nunca objetos extraños en el reproductor de CD.
- No deje los CD expuestos a luz solar directa ni en lugares con calor extremo.
- No coloque anillos estabilizadores ni etiquetas en el CD.
- Evite tocar el CD con los dedos o con un rotulador y que caigan líquidos sobre él.

►► Protección de los CD

AVISO

No introduzca un CD dañado. Puede quedar atascado en el interior y dañar la unidad de audio.

Ejemplos:

- CD abultados, deformados, con etiquetas y demasiado gruesos

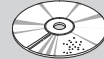

Abultado/
deformado

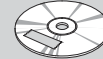

Con etiqueta/
adhesivo



Con un juego
de etiquetas
de impresora

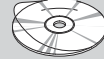

Sellado



Con anillo de plástico

- CD dañados

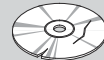

Desconchado/
agrietado

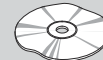

Deformado

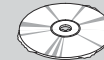

Con rebabas

- CD de mala calidad

- CD pequeños



CD de 8 cm

iPod, iPhone y unidades de memoria USB compatibles

Compatibilidad de modelos de iPod y iPhone

Modelo
iPod (5ª generación)
iPod classic 80 GB/160 GB (lanzamiento en 2007)
iPod classic 120 GB (lanzamiento en 2008)
iPod classic 160 GB (lanzamiento en 2009)
iPod táctil (1ª a 5ª generación) lanzado entre 2005 y 2012
iPod nano (1ª a 7ª generación) lanzado entre 2005 y 2012
iPhone 3G/iPhone 3GS/iPhone 4/iPhone 4s/iPhone 5/iPhone 5s*/iPhone 5c*/iPhone 6*/ iPhone 6 plus*/iPhone 6s*/iPhone 6s plus*

*1: Sistema de audio con pantalla

Compatibilidad de modelos de iPod y iPhone

Es posible que este sistema no funcione con todas las versiones de software de estos dispositivos.

■ Unidades de memoria USB

- Se recomienda utilizar una unidad de memoria USB de 256 MB o mayor capacidad.
- Es posible que algunos reproductores de audio digitales no sean compatibles.
- Es posible que algunas unidades de memoria USB (por ej. un dispositivo con bloqueo de seguridad) no funcionen.
- Es posible que algunos archivos de software no permitan la reproducción de audio o la visualización de datos de texto.
- Es posible que algunas versiones de los formatos MP3, WMA o AAC no sean compatibles.

▣ Unidades de memoria USB

Los archivos de la unidad de memoria USB se reproducen en el orden en que se hayan grabado. Este orden puede ser distinto del orden que se muestra en el PC o en el dispositivo.

Utilice la pantalla de audio/información para personalizar determinadas funciones.

Modelos con sistema de audio en color

■ Personalización

Mientras el vehículo se encuentra detenido por completo con el interruptor de encendido en la posición de CONTACTO **II***1, pulse el botón **MENU/CLOCK** y, a continuación, seleccione **Ajustes**. Para personalizar la configuración del teléfono, pulse el botón  y, a continuación, seleccione **Configuración de tel.**

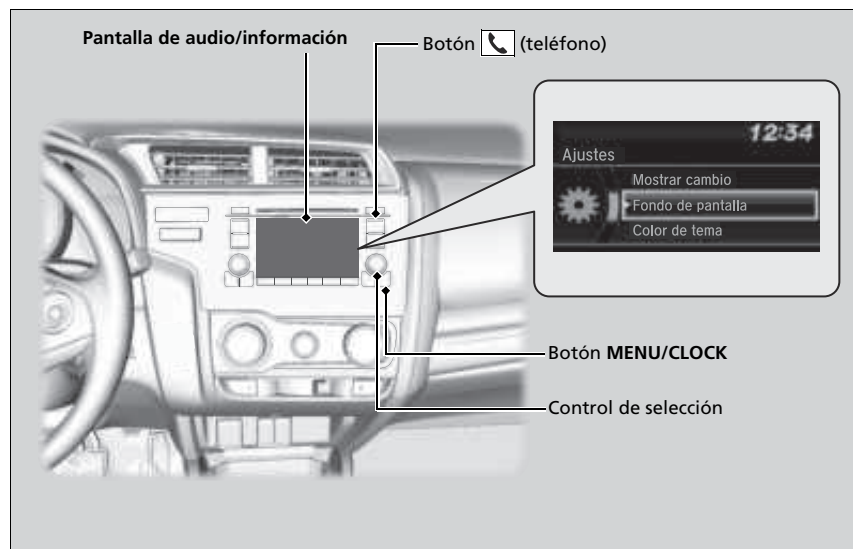

*1: Los modelos con sistema de acceso sin llave tienen un botón **ENGINE START/STOP** en lugar de un interruptor de encendido.

* No disponible en todos los modelos

» Funciones personalizadas*

Cuando vaya a personalizar configuraciones:

- Asegúrese de que el vehículo está detenido por completo.

Modelos con caja de cambios automática de variación continua

- Cambie a **P**.

Modelos con caja de cambios manual



- Aplique el freno de estacionamiento.

» Personalización

Estas indicaciones muestran cómo utilizar el control de selección.

Gire  para seleccionar.

Pulse  para confirmar.

Para personalizar otras funciones, seleccione **Ajustes**, gire  y pulse .



» **Lista de opciones personalizables** P. 288

■ **Flujo personalizado**

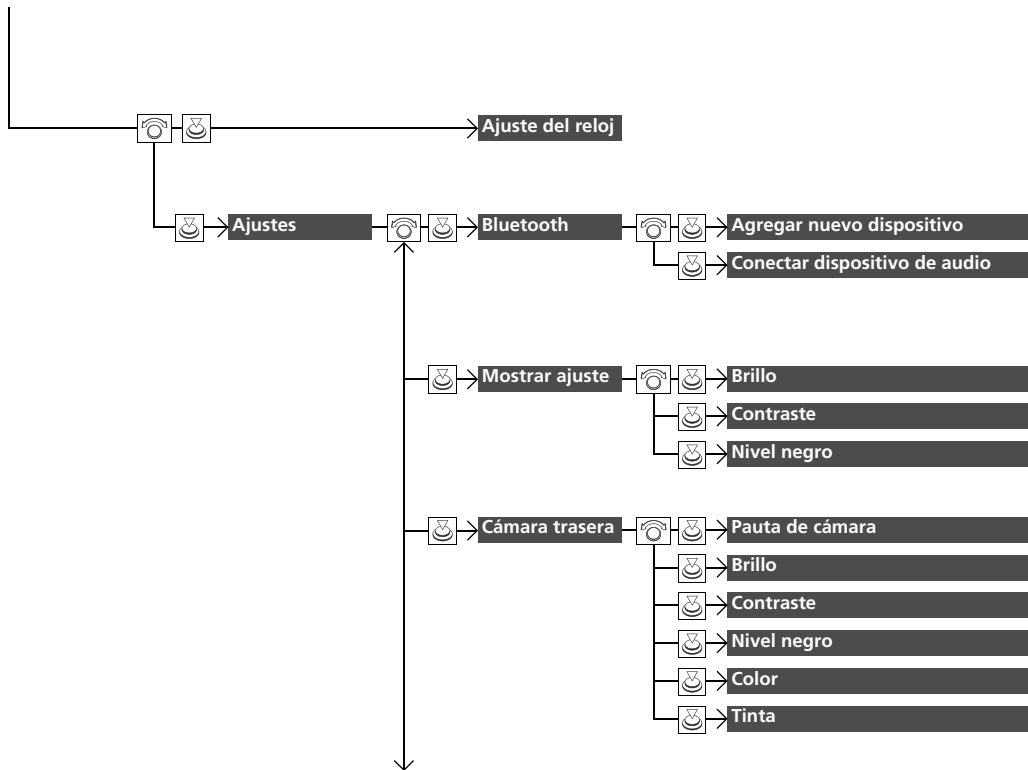
Pulse el botón MENU.

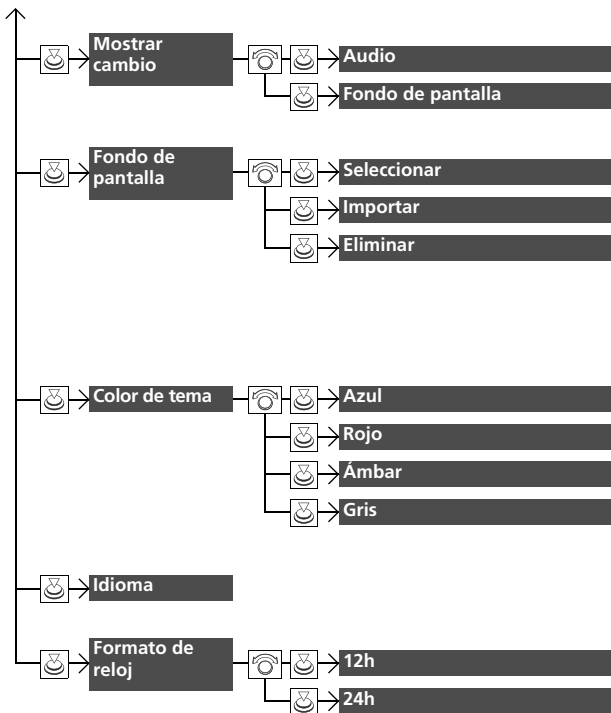



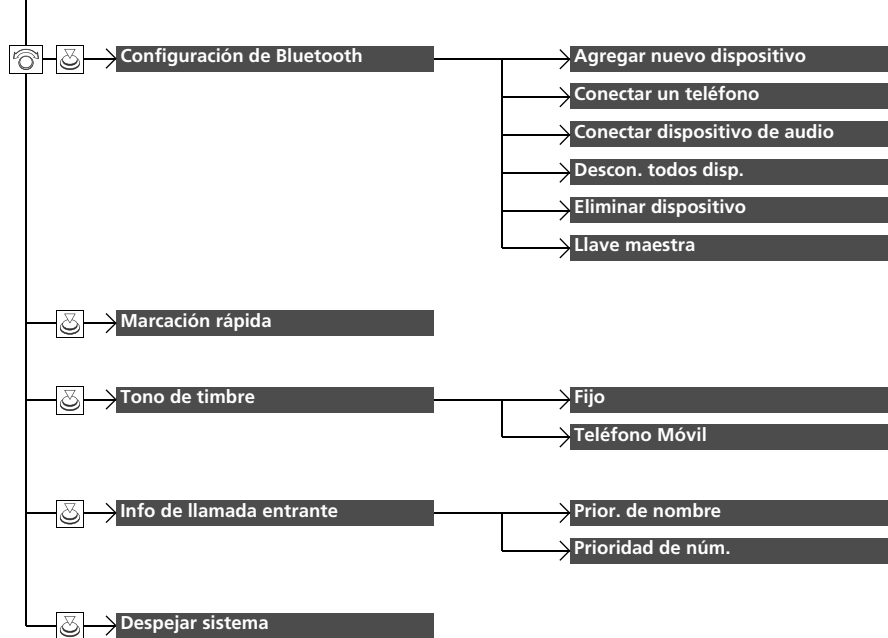

Pulse el botón  y gire  para seleccionar **Configuración de tel** y después pulse .





■ Lista de opciones personalizables

Grupo de configuración	Funciones personalizables	Descripción	Configuraciones disponibles	
Ajustes	Ajuste del reloj	Permite ajustar el reloj.  Reloj P. 102	—	
	Bluetooth	Agregar nuevo dispositivo	Permite emparejar un nuevo teléfono con HFL/HFT, modificar y borrar un teléfono emparejado, y crear un código para un teléfono emparejado.  Configuración del teléfono P. 337	—
		Conectar dispositivo de audio	Permite conectar, desconectar o emparejar un dispositivo de audio <i>Bluetooth</i> ® con HFL/HFT.	—
	Mostrar ajuste	Brillo	Permite cambiar el brillo de la pantalla de audio/información.	—
		Contraste	Permite cambiar el contraste de la pantalla de audio/información.	—
		Nivel negro	Permite cambiar el nivel de negro de la pantalla de audio/información.	—
	Cámara trasera	Pauta de cámara	Seleccione si las pautas se incluyen en la pantalla de audio/información.	Activado*¹/Desactivado
		Brillo		
		Contraste		
		Nivel negro	Ajuste la configuración de pantalla de la cámara trasera.	—
Color				
	Tinta			

*1: Ajuste de inicio

Grupo de configuración	Funciones personalizables	Descripción	Configuraciones disponibles
	Mostrar cambio	Permite cambiar el tipo de pantalla.	Audio *1/ Fondo de pantalla
	Seleccionar	Permite cambiar el tipo de pantalla.	Reloj *1/ Imagen 1/Imagen 2/Imagen 3
	Fondo de pantalla	Permite importar un archivo de imagen para un nuevo fondo. ➤ Configuración del fondo P. 213	—
	Eliminar	Permite borrar un archivo de imagen para un fondo.	Imagen 1 *1/ Imagen 2/Imagen 3
Ajustes	Color de tema	Permite cambiar el color de trasfondo de la pantalla de audio/información.	Azul *1/ Rojo/Ámbar/Gris
	Idioma	Permite cambiar el idioma que se muestra.	Excepto modelos de Brasil y Paraguay Español *1/ English/Francés Modelos de Brasil y Paraguay English/Español/Portugués *1
	Formato de reloj	Permite seleccionar la visualización del reloj digital de 12H a 24H.	12h *1/ 24h

*1: Ajuste predeterminado

Grupo de configuración	Funciones personalizables	Descripción	Configuraciones disponibles
Configuración de Bluetooth	Agregar nuevo dispositivo	Emparejar un nuevo teléfono a HFL/HFT.  Configuración del teléfono P. 337	—
	Conectar un teléfono	Permite emparejar un nuevo teléfono o conectar un teléfono emparejado a HFL/HFT.  Configuración del teléfono P. 337	—
	Conectar dispositivo de audio	Permite conectar un dispositivo de audio <i>Bluetooth</i> [®] a HFL/HFT.	—
	Descon. todos disp.	Desconecta un teléfono emparejado de HFL/HFT.	—
	Eliminar dispositivo	Permite borrar un teléfono emparejado.	—
Configuración de tel	Llave maestra	Permite introducir y cambiar un código para un teléfono emparejado.	—
	Marcación rápida	Permite modificar, agregar o borrar una entrada de marcado rápido.  Marcación rápida P. 346	—
	Tono de timbre	Permite seleccionar el tono telefónico.	Fijo ^{*1} / Teléfono Móvil
	Info de llamada entrante	Permite dar prioridad al nombre o al número de teléfono de quien llama como identificación de las llamadas.	Prior. de nombre ^{*1} / Prioridad de núm.
	Despejar sistema	Permite cancelar/restablecer todos los elementos personalizados en el grupo Configuración de tel como predeterminados.	—

*1: Ajuste predeterminado

Funciones personalizadas*

Modelos con sistema de audio con pantalla

Personalización

Con el interruptor de encendido en la posición de CONTACTO **II**¹, seleccione **Ajustes** y, a continuación, un elemento de ajuste.

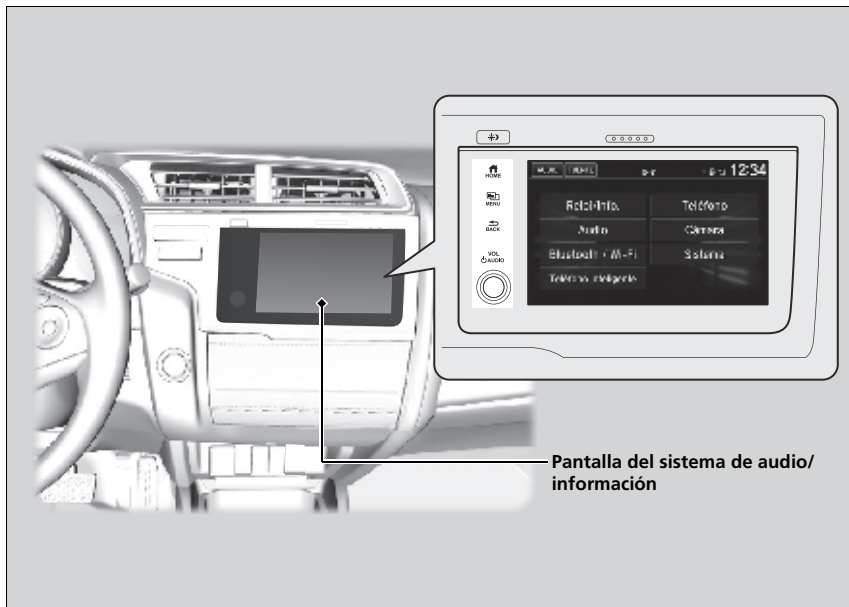

Pantalla del sistema de audio/
información

Funciones personalizadas*

Al personalizar la configuración:

- Asegúrese de que el vehículo está detenido por completo.

Modelos con caja de cambios automática de variación continua

- Cambie a **P**.

Modelos con caja de cambios manual

- Accione el freno de estacionamiento.

Para personalizar otras funciones, seleccione **Ajustes**.

➤ **Lista de opciones personalizables** P. 297

*1: Los modelos con sistema de acceso sin llave tienen un botón **ENGINE START/STOP** en lugar de un interruptor de encendido.

* No disponible en todos los modelos

CONTINUA

Modelos con sistema de audio con pantalla

■ Flujo de personalización

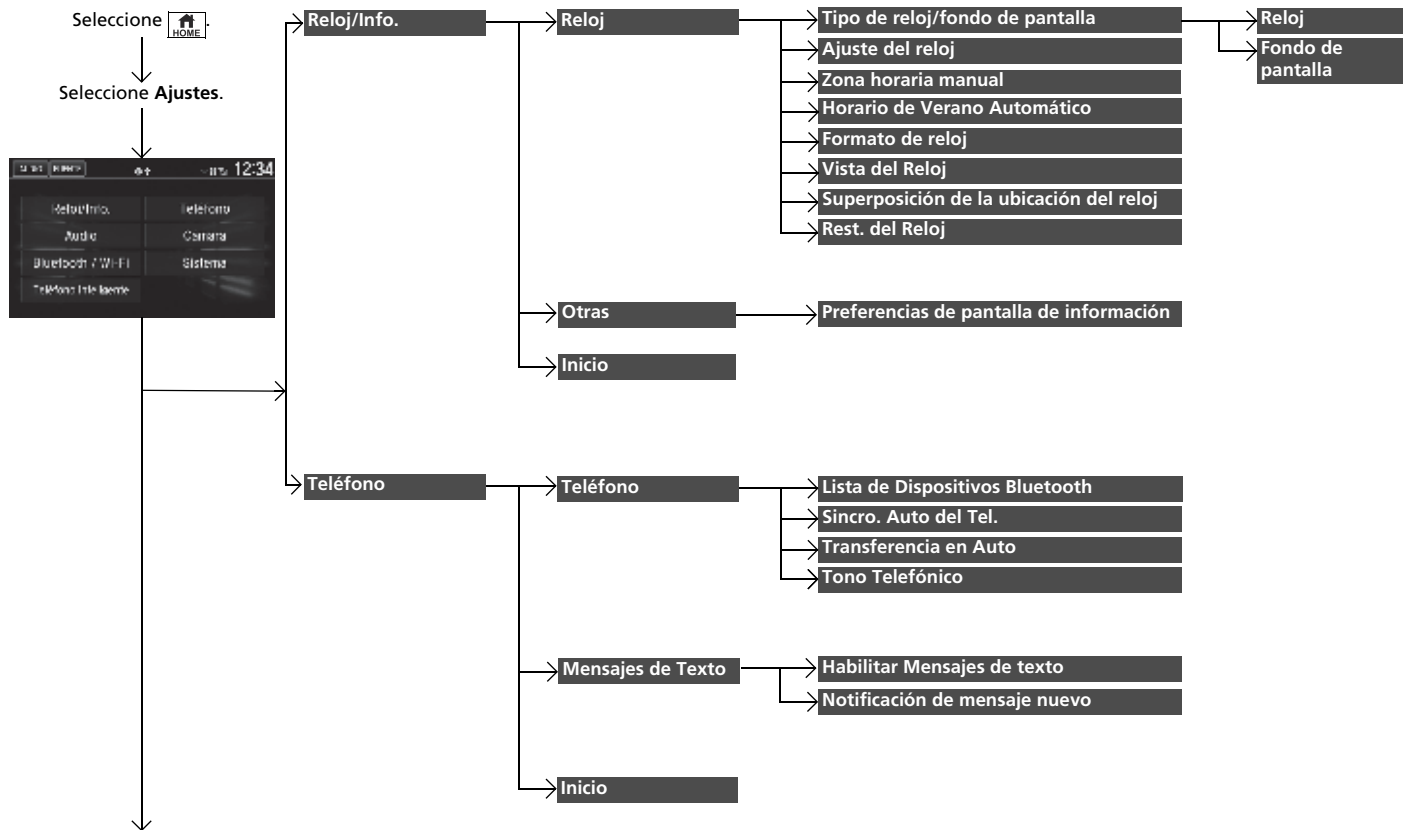

Funciones

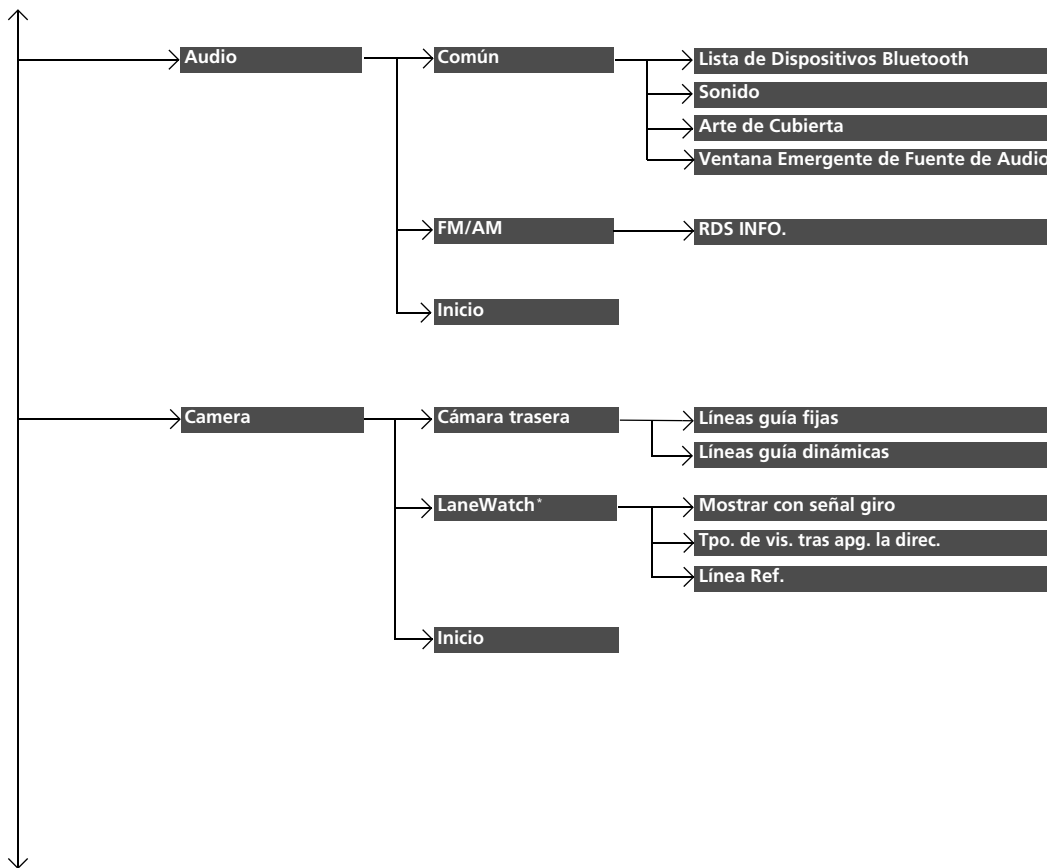

* No disponible en todos los modelos

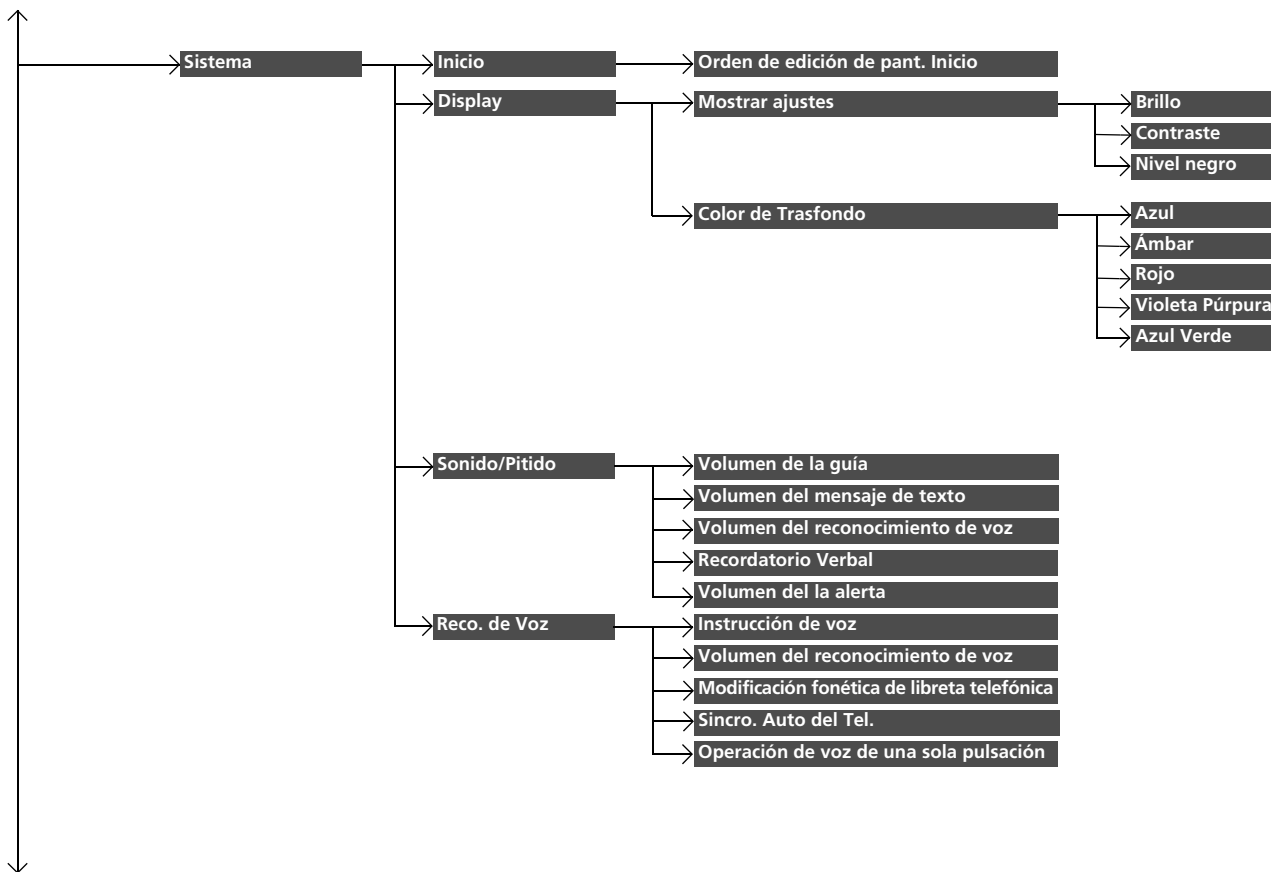

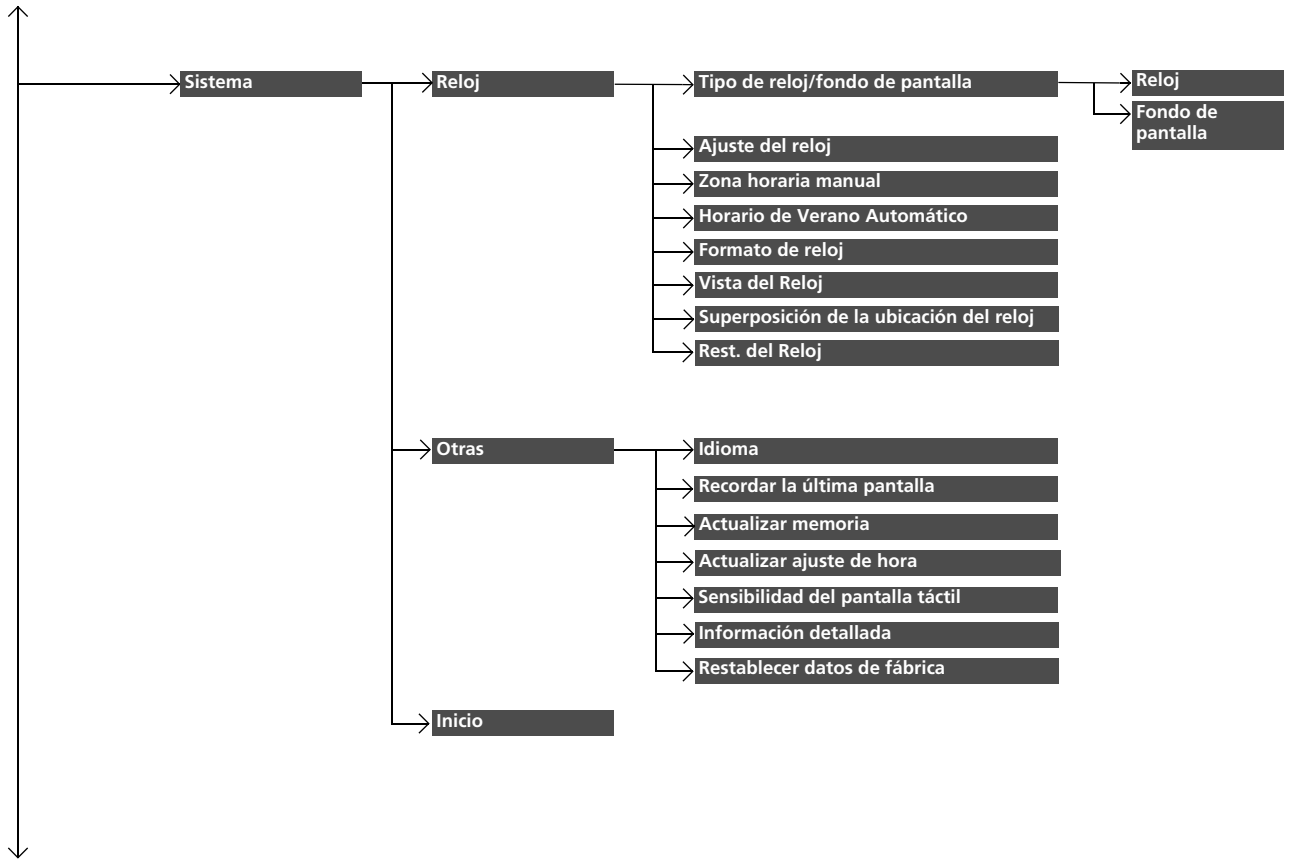

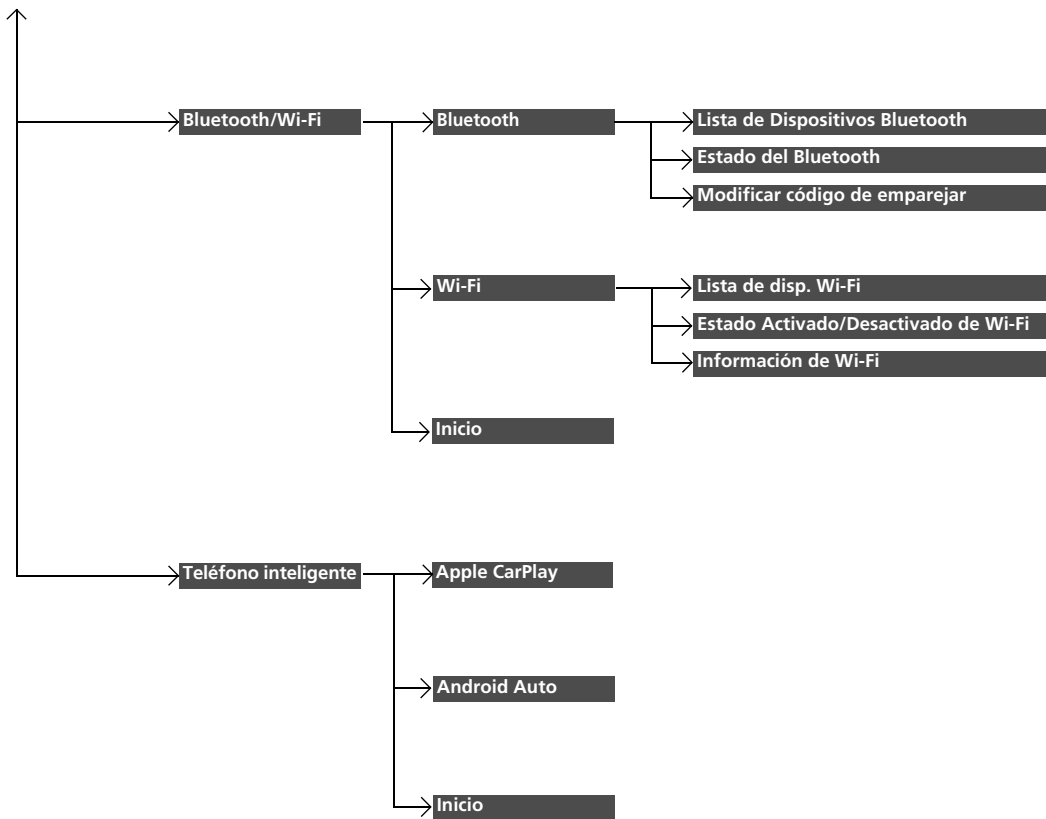



■ Lista de opciones personalizables

Grupo de configuración	Funciones personalizables	Descripción	Configuraciones disponibles	
Reloj/Info.	Reloj	Reloj	Permite cambiar el tipo de pantalla del reloj. Análogo/Digital*1/ Digital pequeño/Apagada	
		Fondo de pantalla	<ul style="list-style-type: none"> Permite cambiar el tipo de fondo de pantalla. Permite importar un archivo de imagen para un nuevo fondo de pantalla. Permite borrar un archivo de imagen de un fondo de pantalla. Galaxia*1/Metálico/ Zona Horaria/En Blanco	
		Ajuste del reloj	Permite ajustar el reloj. <input checked="" type="checkbox"/> Ajuste del reloj P. 102	—
		Zona horaria manual	Permite cambiar la zona horaria manualmente.	—
		Horario de Verano Automático	Seleccione On para que el GPS ajuste automáticamente el reloj al horario de verano. Seleccione Apagada para cancelar esta función.	On*1/Apagada
		Formato de reloj	Permite seleccionar la visualización del reloj digital en formato de 12 o 24 horas.	12h*1/24h
		Vista del Reloj	Permite seleccionar si se activa la pantalla del reloj.	On*1/Apagada
		Superposición de la ubicación del reloj	Permite cambiar la ubicación de la vista del reloj.	Superior Derecho*1/Superior Izquierdo/Inferior Derecho/ Inferior Izquierdo/Apagada
	Rest. del Reloj	Permite restablecer todos los ajustes del reloj a los valores predeterminados de fábrica.	Sí/No	

*1: Ajuste predeterminado

Grupo de configuración	Funciones personalizables	Descripción	Configuraciones disponibles	
Reloj/Info.	Otras	<p>Preferencias de pantalla de información</p> <p>Permite seleccionar el menú principal al pulsar el botón .</p> <ul style="list-style-type: none"> • Inf. Importante: Aparece un menú breve. • Menú de Info: Aparece un menú completo. • Apagada: No aparece ningún menú. 	Inf. Importante/Menú de Info/Desactivado* ¹	
	Inicio	Permite cancelar/restablecer todas las opciones personalizadas del grupo de ajustes Reloj/Info. a los valores predeterminados.	Sí/No	
Teléfono	Lista de Dispositivos Bluetooth	Permite emparejar un nuevo teléfono al sistema HFL/HFT y modificar o borrar un teléfono emparejado.  Configuración del teléfono P. 362	—	
	Teléfono	Sincro. Auto del Tel.	Permite importar automáticamente los datos de la agenda telefónica y el registro de llamadas al emparejar un teléfono con el HFL/HFT.	Activada* ¹ /Desactivado
		Transferencia en Auto	Programe que las llamadas se transfieran automáticamente del teléfono al HFL/HFT al entrar en el vehículo.	Activada* ¹ /Desactivado
		Tono Telefónico	Permite seleccionar el tono telefónico.	Fijo/Teléfono Móvil* ¹
	Mensajes de Texto	Habilitar Mensajes de texto	Permite activar y desactivar la función de mensajes de texto.	On*/Apagada
		Notificación de mensaje nuevo	Permite seleccionar si aparecerá una alerta emergente en la pantalla cuando HFL/HFT reciba un mensaje de texto nuevo.	On/Apagada
Inicio		Permite cancelar/restablecer todas las opciones personalizadas del grupo Teléfono a los valores predeterminados.	Sí/No	

*1: Ajuste predeterminado

Grupo de configuración	Funciones personalizables	Descripción	Configuraciones disponibles	
Audio	Lista de Dispositivos Bluetooth	Permite asociar un nuevo teléfono con el sistema HFL/HFT y modificar o borrar un teléfono asociado. <input checked="" type="checkbox"/> Configuración del teléfono P. 362	—	
	Común Sonido	Permite ajustar la configuración del sonido del altavoz. <input checked="" type="checkbox"/> Ajuste del sonido P. 246	-6 ~ 0*1 ~ +6 (Bajos, Medio, y Agudos), RR9~0*1~FR9 (Atenuador), L9~0*1~R9 (Balance), Apagada/Bajo/Medio*1/Alto (SVC)	
	Modalidad iPod, USB [Medio elegido]	Permite activar o desactivar la visualización de la portada.	On*1/Apagada	
	Arte de Cubierta	Permite seleccionar si la lista de fuentes de audio disponibles se activa al seleccionar Audio en la pantalla de inicio.	On/Apagada*1	
	Modo FM/AM FM/AM	RDS INFO.	Permite activar o desactivar la información RDS.	On/Apagada*1
	Inicio		Permite cancelar/restablecer todas las opciones personalizadas del grupo de ajustes Audio a los valores predeterminados.	Sí/No

*1: Ajuste predeterminado

Grupo de configuración	Funciones personalizables	Descripción	Configuraciones disponibles	
Camera	Cámara trasera	Líneas guía fijas	Permite seleccionar si las pautas fijas se activan en el monitor de la cámara trasera. <input checked="" type="checkbox"/> Cámara trasera con múltiples vistas* P. 421	On ^{*1} /Apagada
		Líneas guía dinámicas	Permite seleccionar si las pautas se ajustan al movimiento del volante. <input checked="" type="checkbox"/> Cámara trasera con múltiples vistas* P. 421	On ^{*1} /Apagada
	Inicio	Permite cancelar/restablecer todas las opciones personalizadas del grupo de ajustes Cámara trasera a los valores predeterminados.	Sí/No	
	LaneWatch*	Mostrar con señal giro	Permite seleccionar si se activa la pantalla LaneWatch al mover la palanca del intermitente para indicar un giro a la derecha.	On ^{*1} /Apagada
		Tpo. de vis. tras apg. la direc.	Permite cambiar el tiempo que permanece activada la pantalla LaneWatch una vez que la palanca del intermitente vuelve a su posición central.	0 segundos ^{*1} /2 segundos
		Línea Ref.	Permite seleccionar si se activan líneas de referencia en el monitor de LaneWatch.	On ^{*1} /Apagada
	Inicio	Permite cancelar/restablecer todas las opciones personalizadas del grupo LaneWatch a los valores predeterminados.	Sí/No	

*1: Ajuste predeterminado

Grupo de configuración	Funciones personalizables	Descripción	Configuraciones disponibles	
Sistema	Inicio	Orden de edición de pant. Inicio	Cambia la disposición de los iconos de la pantalla Inicio . —	
	Display	Mostrar ajustes	Brillo	Permite cambiar el brillo de la pantalla de audio/información. —
			Contraste	Permite cambiar el contraste de la pantalla de audio/información. —
			Nivel negro	Permite cambiar el nivel de negro de la pantalla de audio/información. —
			Color de Trasfondo	Permite cambiar el color de fondo de la pantalla de audio/información. Azul*¹/Ámbar/Rojo/Violeta Púrpura/Azul Verde
	Sonido/ Pitido	Volumen de la guía	Permite cambiar el volumen del sonido. Permite ajustar el volumen de orientación del sistema de navegación. 00~06*¹~11	
		Volumen del mensaje de texto	Permite cambiar el volumen de lectura de los mensajes de texto. 01~06*¹~11	
		Volumen del reconocimiento de voz	Permite cambiar el volumen del aviso de voz. 01~06*¹~11	
		Recordatorio Verbal	Permite activar o desactivar la función de recordatorios verbales. On*¹/Apagada	
		Volumen del la alerta	Permite cambiar el volumen del aviso acústico. Apagada/1/2*¹/3	

*1: Ajuste predeterminado

Grupo de configuración	Funciones personalizables	Descripción	Configuraciones disponibles
Sistema	Instrucción de voz	Permite activar o desactivar el aviso de voz.	On*1/Apagada
	Volumen del reconocimiento de voz	Permite cambiar el volumen del aviso de voz.	01~06*1~11
	Reco. de Voz Modificación fonética de libreta telefónica	Permite modificar un comando de voz para la agenda telefónica. ☑ Modificación de fonética de la libreta telefónica P. 371	—
	Sincro. Auto del Tel.	Permite importar automáticamente los datos de la agenda telefónica y el registro de llamadas al asociar un teléfono con el HFL/HFT.	On*1/Apagada
	Operación de voz de una sola pulsación	Permite cambiar la configuración de funcionamiento del botón  (hablar) cuando se utiliza la operación de voz.	On*1/Apagada
Reloj	Tipo de reloj/fondo de pantalla	Reloj	Consulte Reloj/Info. en P. 297
		Fondo de pantalla	
	Ajuste del reloj		
	Zona horaria manual		
	Horario de Verano Automático		
	Formato de reloj		
	Vista del Reloj		
	Superposición de la ubicación del reloj		
Rest. del Reloj			

*1: Ajuste predeterminado

Grupo de configuración	Funciones personalizables	Descripción	Configuraciones disponibles
Sistema	Idioma	Permite cambiar el idioma.	English (United States)/ Français/Español¹
	Recordar la última pantalla	Selecciona si el dispositivo recuerda la última pantalla.	On/Apagada¹
	Actualizar memoria	Enciende el sistema de audio automáticamente y restablece la fragmentación de una memoria cuando el interruptor de encendido está en la posición de BLOQUEO 0 ² .	On¹/Apagada
	Sensibilidad del pantalla táctil	Permite ajustar la sensibilidad de la pantalla táctil.	Alto/Bajo¹
	Actualizar ajuste de hora	Permite ajustar la hora para la Actualizar memoria .	—
	Información detallada	Muestra los detalles de la unidad principal e información del sistema operativo.	—
	Restablecer datos de fábrica	Permite restablecer todos los ajustes a sus valores predeterminados de fábrica. <input checked="" type="checkbox"/> Restablecimiento de la configuración de inicio P. 305	Sí/No
Inicio	Permite cancelar/restablecer todos los ajustes personalizados del grupo Sistema a los de inicio.	Sí/No	

*1: Ajuste predeterminado

*2: Los modelos con sistema de acceso sin llave tienen un botón **ENGINE START/STOP** en lugar de un interruptor de encendido.

Grupo de configuración	Funciones personalizables	Descripción	Configuraciones disponibles	
Bluetooth/ Wi-Fi	Lista de Dispositivos Bluetooth	Permite emparejar un nuevo teléfono al sistema HFL/HFT y modificar o borrar un teléfono emparejado. ☑ Configuración del teléfono P. 362	—	
	Bluetooth	Estado del Bluetooth Cambia el estado <i>Bluetooth</i> ®.	On^{*1}/Apagada	
		Modificar código de emparejar Permite modificar un código de emparejamiento. ☑ Para cambiar el ajuste del código de emparejamiento P. 363	Aleatorio/Fijo^{*1}	
	Wi-Fi	Lista de disp. Wi-Fi	Permite conectar, desconectar o borrar el dispositivo Wi-Fi.	—
		Estado Activado/Desactivado de Wi-Fi	Permite cambiar el modo de Wi-Fi.	On/Apagada^{*1}
		Información de Wi-Fi	Muestra la información de Wi-Fi de la unidad principal.	—
Inicio	Permite cancelar/restablecer todas las opciones personalizadas del grupo Bluetooth/Wi-Fi a los valores predeterminados.	Sí/No		
Teléfono inteligente	Apple CarPlay	Permite configurar la conexión Apple CarPlay.	—	
	Android Auto	Permite configurar la conexión Android Auto.	—	
	Inicio	Permite cancelar/restablecer todos los ajustes personalizados del grupo Teléfono inteligente a los valores predeterminados.	Sí/No	

*1: Ajuste predeterminado

Restablecimiento de la configuración de inicio

Puede restablecer todos los menús y ajustes personalizados a sus valores predeterminados de fábrica.

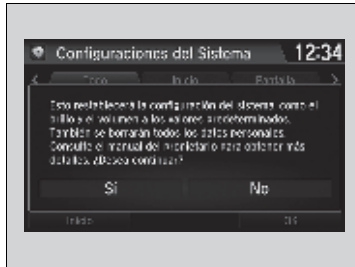

1. Seleccione .
2. Seleccione **Ajustes**.
3. Seleccione **Sistema**.
4. Seleccione la pestaña **Otros**.
5. Seleccione **Restablecer datos de fábrica**.
 - Aparece un mensaje de confirmación en la pantalla.
6. Seleccione **Sí** para restablecer los ajustes.
 - Aparece un mensaje de confirmación en la pantalla.
7. Vuelva a seleccionar **Sí** para restablecer los ajustes.
 - Después de seleccionar **Sí**, el sistema se reiniciará.

Restablecimiento de la configuración de inicio

Al transferir el vehículo a un tercero, restablezca todos los ajustes a sus valores predeterminados y borre todos los datos personales.

Si realiza un **Restablecer datos de fábrica**, todas las aplicaciones preinstaladas se restablecerán a sus valores predeterminados de fábrica.

Modelos con sistema de audio monocromo

Modelos de México

El sistema *Bluetooth*® HandsFreeLink® (HFL) le permite realizar y recibir llamadas telefónicas utilizando el sistema de audio del vehículo, sin manipular su teléfono móvil.

Excepto modelos de México

El vehículo va equipado con HFT (teléfono de manos libres), que tiene las mismas funciones que el HFL. Aunque las imágenes de esta sección representan el HFL, puede utilizarlas como referencia.

Uso de HFL/HFT

Botones HFL/HFT

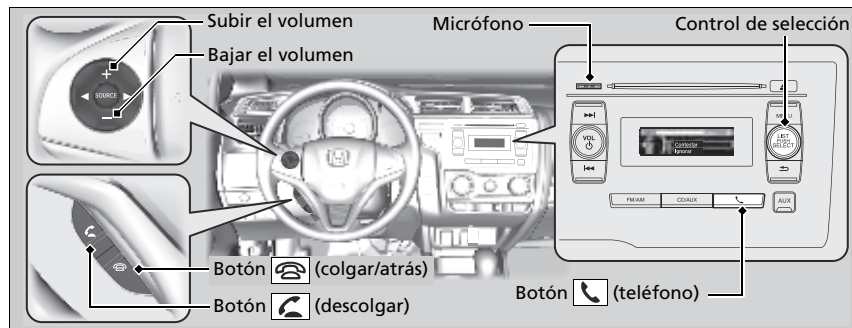

Botón (descolgar)*: Pulse para ir directamente a la pantalla **Phone** o para responder a una llamada entrante.

Botón (colgar)*: Púselo para terminar una llamada.

Botón (teléfono): Pulse para ir directamente a la pantalla **Phone** o para responder a una llamada entrante.

Botón LIST/SELECT (selección): Gírelo a la izquierda o a la derecha para desplazarse por las opciones disponibles. Pulse para confirmar la selección.

» Sistema *Bluetooth*® HandsFreeLink®*/Teléfono de manos libres*

Coloque el teléfono donde pueda obtener buena cobertura. Para utilizar HFL/HFT, necesita un teléfono móvil compatible con *Bluetooth*. Para obtener una lista de los teléfonos compatibles, procedimientos de emparejamiento y posibilidades de funciones especiales, pregunte al distribuidor local de Honda.

Se pueden memorizar hasta 15 entradas de marcado rápido. Si no existe ninguna entrada en el sistema, el marcado rápido está desactivado.*

» Marcación rápida P. 322

Se pueden guardar hasta 10 registros. Si no existe ningún registro, el registro está desactivado.*

Para cambiar el volumen, utilice el control de volumen del sistema de audio o los botones de control remoto* situados en el volante.

Si recibe una llamada mientras utiliza el sistema de audio, la reproducción se reanuda una vez finalizada la llamada.

Tecnología inalámbrica *Bluetooth*®

La marca denominativa *Bluetooth*® y sus logotipos son marcas comerciales registradas propiedad de Bluetooth SIG, Inc. y el uso de dichas marcas por parte de Honda Motor Co., Ltd. se realiza bajo licencia. Las demás marcas y nombres comerciales son propiedad de sus respectivos propietarios.

Limitaciones de HFL/HFT

Una llamada entrante en el HFL/HFT interrumpirá la reproducción en el sistema de audio. Se reanudará una vez finalizada la llamada.

Pantalla de información de estado de HFL/HFT

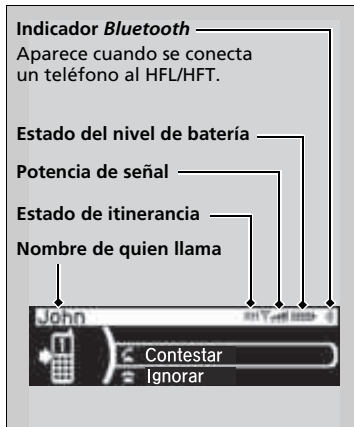

La pantalla de audio le avisa cuando hay una llamada entrante.

☒ Pantalla de información de estado de HFL/HFT

La información que aparece en la pantalla de audio varía de un modelo de teléfono a otro.

Puede cambiar el idioma del sistema a inglés, español o portugués.

☒ **Idioma del sistema*** P. 193

* No disponible en todos los modelos

Menús HFL/HFT

El interruptor de encendido debe estar en la posición de ACCESORIOS **I** o de CONTACTO **II** para utilizar el sistema.

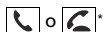

Tel.

Marc. ráp.*1

Agregar nuevo

Reg.

Directorio

Número de tel.

Reg.*1

Marcadas

Recibidas

Perdidas

Permite visualizar las 10 últimas llamadas salientes.

Permite visualizar las 10 últimas llamadas entrantes.

Permite visualizar las 10 últimas llamadas perdidas.

Menús HFL/HFT

Para utilizar el HFL/HFT, en primer lugar debe emparejar su teléfono móvil compatible con *Bluetooth* con el sistema mientras el vehículo está estacionado.

Estas indicaciones muestran cómo utilizar el botón **LIST/SELECT** (selección).

Gire para seleccionar.

Pulse para confirmar.

Reg. Permite seleccionar un número de teléfono del historial de llamadas para guardarlo como número de marcación rápida.

Directorio Permite seleccionar un número de teléfono de la agenda para guardarlo como número de marcación rápida.

Número de tel. Permite introducir un número de teléfono para guardarlo como número de marcación rápida.

*1: Aparece solo cuando se conecta un teléfono al sistema.

* No disponible en todos los modelos

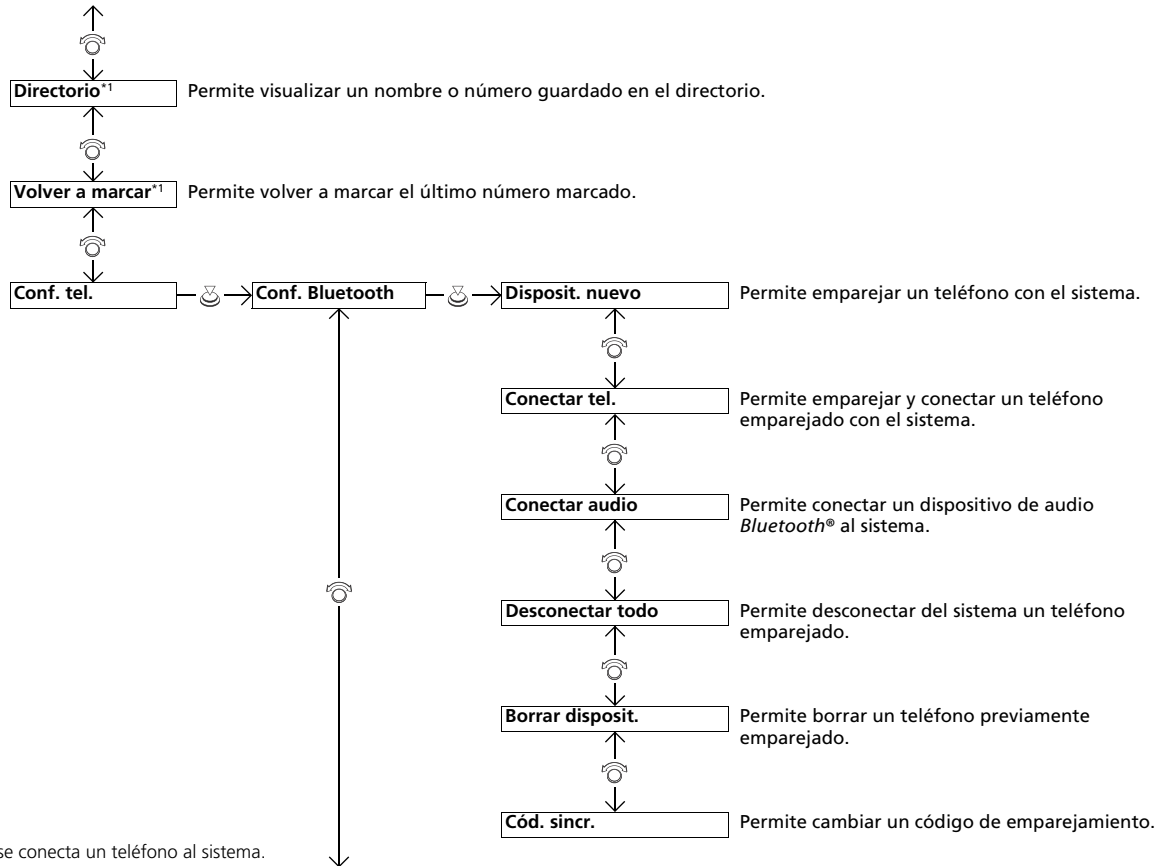

*1: Aparece solo cuando se conecta un teléfono al sistema.

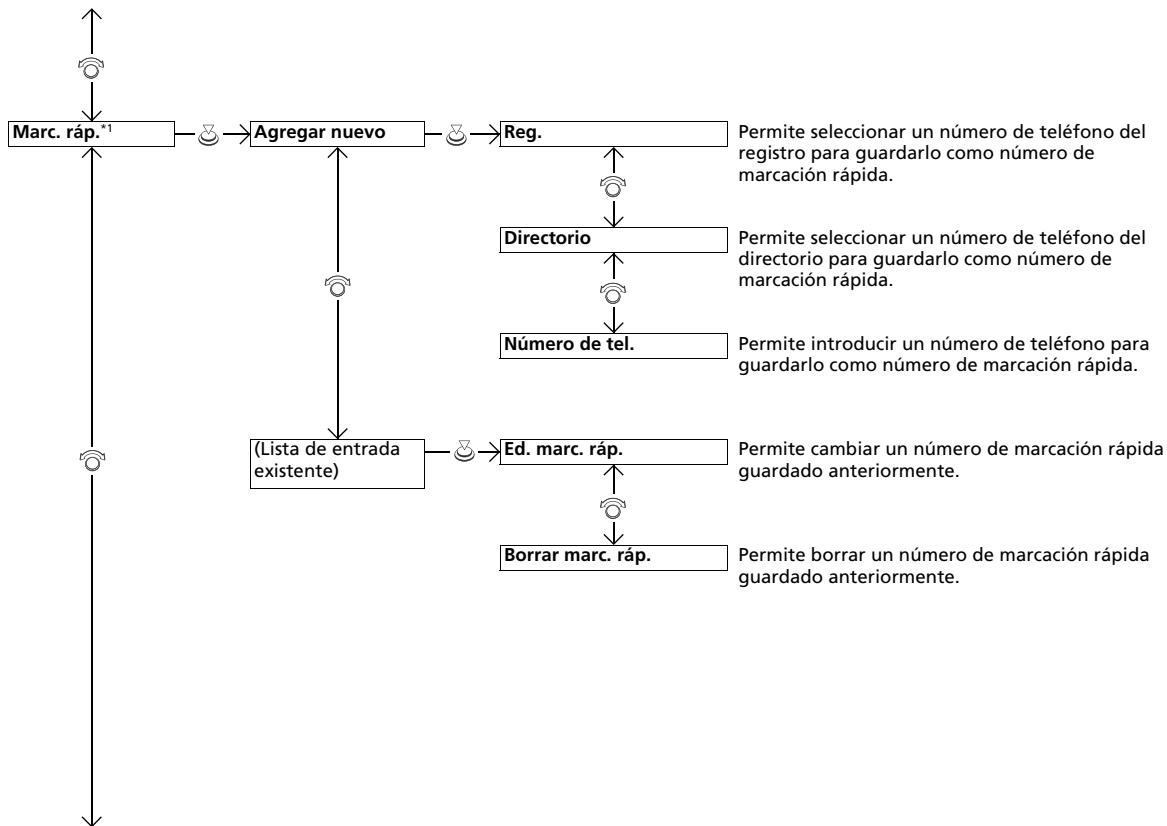



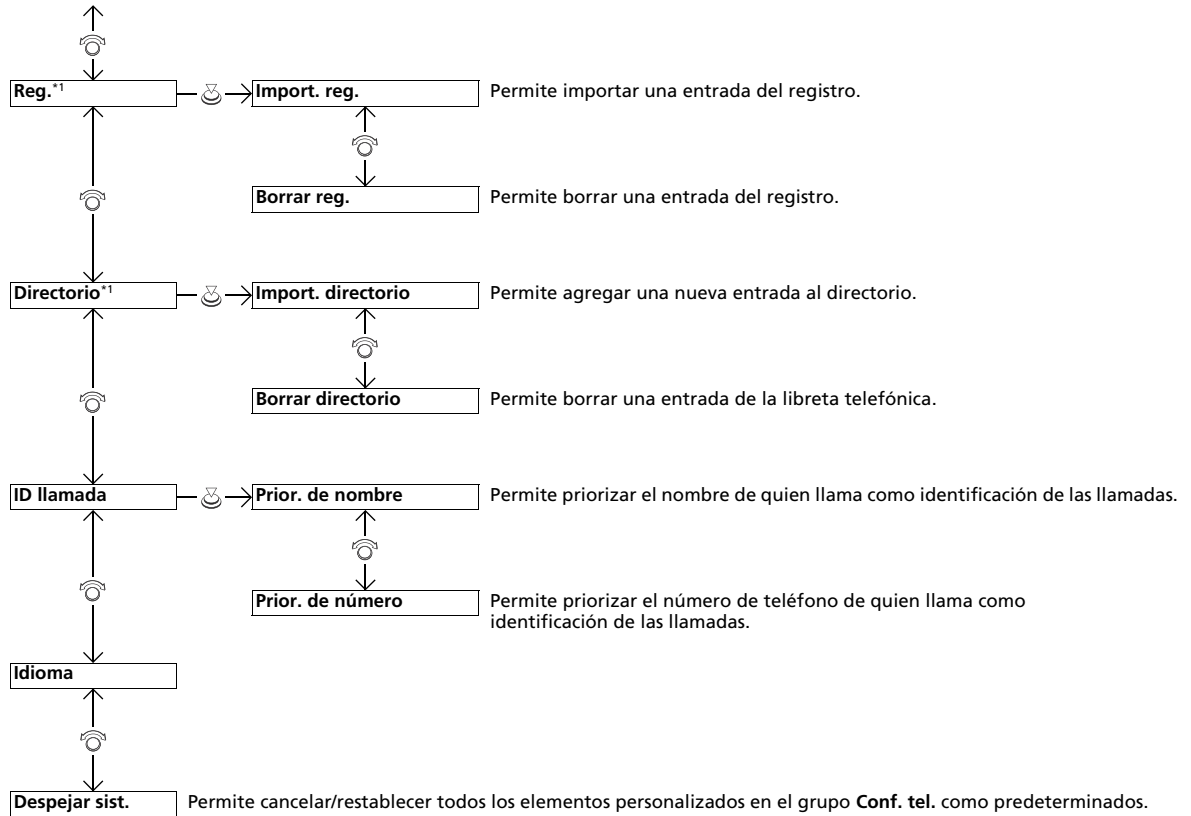

*1: Aparece solo cuando se conecta un teléfono al sistema.



*1: Aparece solo cuando se conecta un teléfono al sistema.

■ Configuración del teléfono

■ Para emparejar un teléfono móvil (no hay un teléfono emparejado con el sistema)

1. Pulse el botón  (teléfono) o el botón *.
2. Gire  para seleccionar **Sí** y después oprima .
3. Asegúrese de que el teléfono se encuentra en modo de búsqueda o visible y después pulse .
 - El sistema HFL/HFT busca automáticamente un dispositivo Bluetooth.
4. El sistema le indica un código de emparejamiento en el teléfono.
Cuando el teléfono se lo indique, introduzca el código de emparejamiento de cuatro dígitos.

☒ Configuración del teléfono

Para poder realizar y recibir llamadas de manos libres, su teléfono compatible con *Bluetooth* debe estar emparejado con el sistema.

Sugerencias de emparejamiento del teléfono:

- No se puede emparejar el teléfono con el vehículo en movimiento.
- Se pueden emparejar hasta cinco teléfonos.
- La batería del teléfono puede agotarse con más rapidez cuando está conectada al sistema.

■ Para emparejar un teléfono móvil (cuando ya se ha emparejado un teléfono con el sistema)

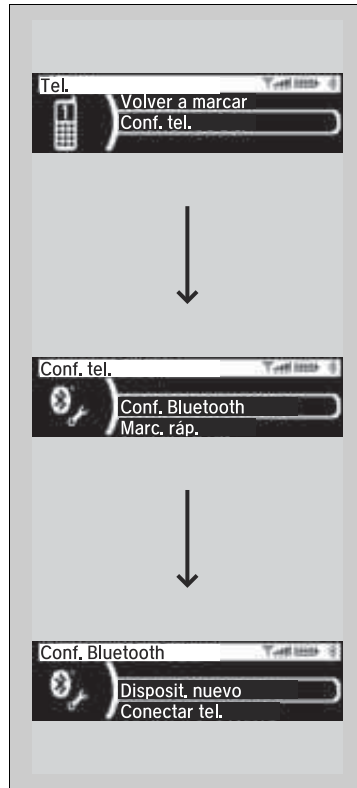

1. Pulse el botón (teléfono) o el botón *.
 - ▶ Si aparece un mensaje pidiendo conectar un teléfono, seleccione **No** y continúe con el paso 2.
2. Gire para seleccionar **Conf. tel.** y después pulse .

3. Gire para seleccionar **Conf. Bluetooth** y después pulse .

4. Gire para seleccionar **Disposit. nuevo** y después pulse .
5. Asegúrese de que el teléfono se encuentra en modo de búsqueda y después pulse .
6. El sistema le indica un código de emparejamiento en el teléfono.
Cuando el teléfono se lo indique, introduzca el código de emparejamiento de cuatro dígitos.

* No disponible en todos los modelos

CONTINUA

■ Para desconectar el teléfono emparejado

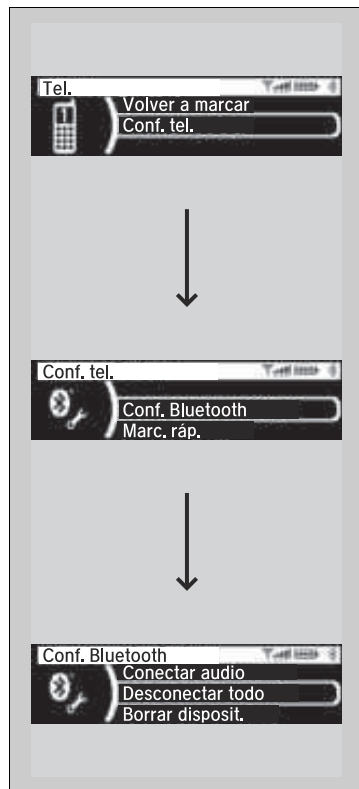

1. Pulse el botón (teléfono) o el botón *.
2. Gire para seleccionar **Conf. tel.** y después pulse .

3. Gire para seleccionar **Conf. Bluetooth** y después pulse .

4. Gire para seleccionar **Desconectar todo** y después pulse .

■ **Para cambiar el teléfono actualmente emparejado**



1. Pulse el botón (teléfono) o el botón *.
2. Gire para seleccionar **Conf. tel.** y después pulse .
3. Gire para seleccionar **Conf. Bluetooth** y después pulse .

4. Gire para seleccionar **Conectar tel.** y después pulse .
 - La pantalla cambia a una lista de dispositivos.

5. Gire para seleccionar el nombre de dispositivo que desea y después pulse .

* No disponible en todos los modelos

■ Para cambiar el ajuste del código de emparejamiento

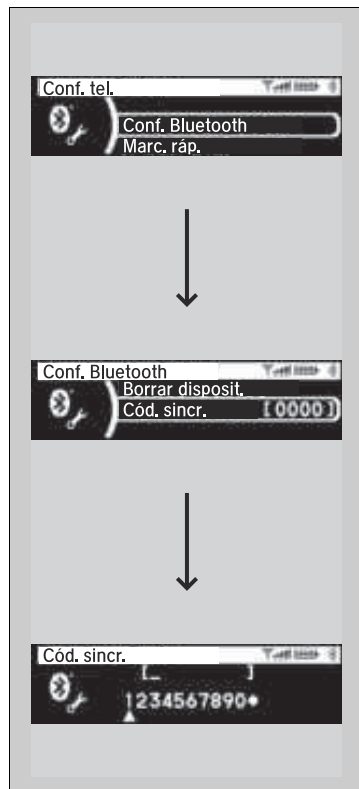

1. Pulse el botón (teléfono) o el botón *.
2. Gire para seleccionar **Conf. tel.** y después pulse .
3. Gire para seleccionar **Conf. Bluetooth** y después pulse .
4. Gire para seleccionar **Cód. sincr.** y después pulse .
5. Introduzca un nuevo código de emparejamiento y después pulse .

■ Para borrar un teléfono emparejado

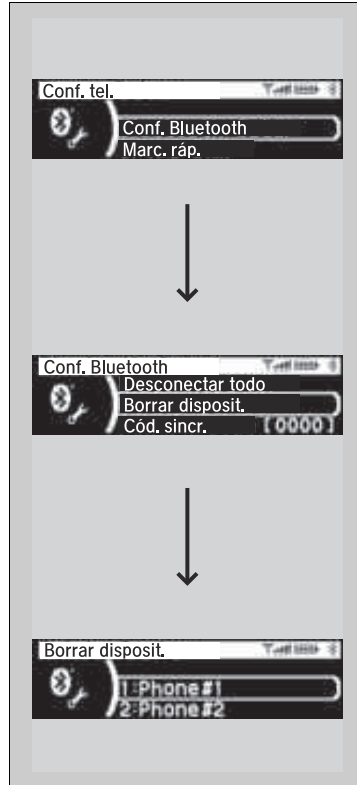

1. Pulse el botón (teléfono) o el botón *.
2. Gire para seleccionar **Conf. tel.** y después pulse .
3. Gire para seleccionar **Conf. Bluetooth** y después pulse .

4. Gire para seleccionar **Borrar disposit.** y después pulse .
 - La pantalla cambia a una lista de dispositivos.

5. Gire para seleccionar el teléfono que desea borrar y después pulse .
6. Un mensaje de confirmación aparece en la pantalla. Gire para seleccionar **Sí** y después pulse .

* No disponible en todos los modelos

Información de ID de la llamada

Puede seleccionar la información sobre quien realiza la llamada que se mostrará cuando reciba una llamada entrante.

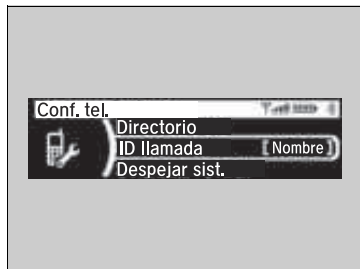

1. Pulse el botón (teléfono) o el botón *.
2. Gire para seleccionar **Conf. tel.** y después pulse .
3. Gire para seleccionar **ID llamada** y después pulse .
4. Gire para seleccionar el modo que desee y después pulse .

Información de ID de la llamada

Prior. de nombre: Aparece el nombre de quien realiza la llamada si está guardado en el directorio.

Prior. de número: Aparece el número de teléfono de quien llama.

Para borrar el sistema

Se borran los códigos de seguridad, teléfonos emparejados, todas las etiquetas de voz almacenadas, todas las entradas de marcación rápida y todos los datos importados del directorio.

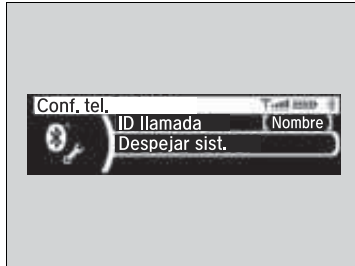

1. Pulse el botón (teléfono) o el botón *.
2. Gire para seleccionar **Conf. tel.** y después pulse .
3. Gire para seleccionar **Despejar sist.** y después pulse .
4. Gire para seleccionar **Sí** y después pulse .
5. Aparee una notificación en la pantalla. Pulse .

Directorio del teléfono móvil

Una vez emparejado el teléfono, el contenido del directorio se importa manualmente en el sistema.

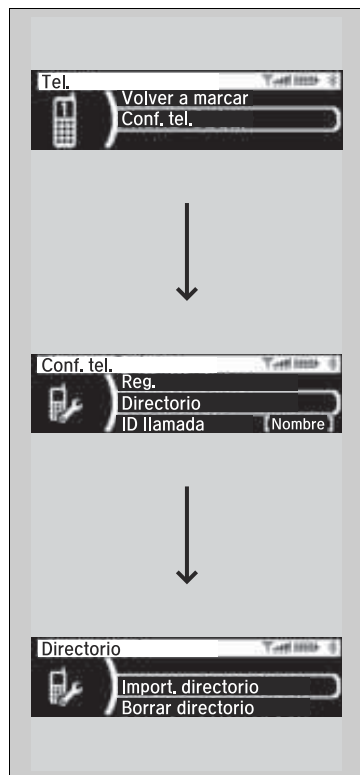

■ Para importar los datos del directorio del teléfono móvil

1. Pulse el botón o el botón *.
2. Gire para seleccionar **Conf. tel.** y después pulse .
3. Gire para seleccionar **Directorio** y después pulse .
4. Gire para seleccionar **Import. directorio** y después pulse .
5. Gire para seleccionar **Sí** y después pulse .
 - El sistema comenzará a importar los datos del directorio.

■ Para borrar los datos del directorio importados

1. Pulse el botón o el botón *.
2. Gire para seleccionar **Conf. tel.** y después pulse .
3. Gire para seleccionar **Directorio** y después pulse .
4. Gire para seleccionar **Borrar directorio** y después pulse .
5. Gire para seleccionar **Sí** y después pulse .

»» Directorio del teléfono móvil

Para obtener una lista de capacidad de esta función, pregunte a un concesionario.

Histórico de llamada

Una vez emparejado el teléfono, el contenido de su registro se importa manualmente en el sistema.

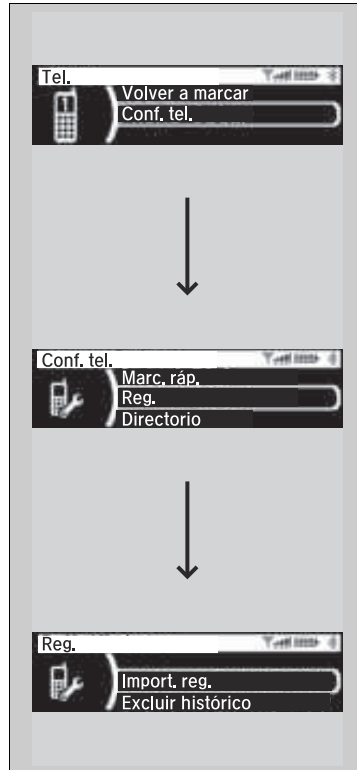

* No disponible en todos los modelos

■ Para importar los datos del registro del teléfono móvil

1. Pulse el botón o el botón .
2. Gire para seleccionar **Conf. tel.** y después pulse .
3. Gire para seleccionar **Reg.** y después pulse .
4. Gire para seleccionar **Import. reg.** y después pulse .
5. Gire para seleccionar **Sí** y después pulse .
 - El sistema comenzará a importar los datos del directorio.

■ Para borrar los datos del registro importados

1. Pulse el botón o el botón .
2. Gire para seleccionar **Conf. tel.** y después pulse .
3. Gire para seleccionar **Reg.** y después pulse .
4. Gire para seleccionar **Borrar reg.** y después presione .
5. Gire para seleccionar **Sí** y después pulse .

CONTINUA

Historico de llamada

Para obtener una lista de capacidad de esta función, pregunte a un concesionario.

Marcación rápida

Se pueden memorizar hasta 15 números de marcación rápida por teléfono.

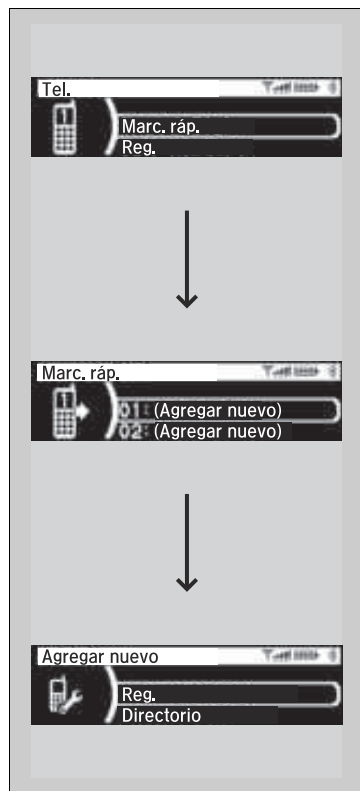

Para memorizar un número de marcación rápida:

1. Pulse el botón (teléfono) o el botón .
2. Gire para seleccionar **Marcado Rápido** y después oprima .
 - La pantalla cambia a una lista de marcado rápido.

3. Gire para seleccionar **Agregar nuevo** y después pulse .

Desde **Reg.:**

- Seleccione un número del historial de llamadas.









Desde **Directorio:**

- Seleccione un número del directorio importado del teléfono móvil conectado.









Desde **Número de tel.:**

- Introduzca manualmente el número.

■ Para modificar una entrada de marcado rápido

1. Pulse el botón  o el botón .
2. Gire  para seleccionar **Conf. tel.** y después pulse .
3. Gire  para seleccionar **Marc. ráp.** y después pulse .
4. Seleccione una entrada de marcación rápida existente.
5. Gire  para seleccionar **Ed. marc. ráp.** y después presione .
6. Seleccione un nuevo número de marcación rápida y después pulse .

■ Borrado de una entrada de marcado rápido

1. Pulse el botón  o el botón .
2. Gire  para seleccionar **Conf. tel.** y después pulse .
3. Gire  para seleccionar **Marc. ráp.** y después pulse .
4. Seleccione una entrada de marcación rápida existente.
5. Gire  para seleccionar **Borrar marc. ráp.** y después pulse .
6. Seleccione el número de marcación rápida que desea borrar y después pulse .

Realización de una llamada

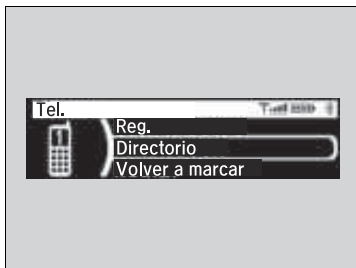

Puede realizar llamadas mediante las siguientes opciones:

- Reg.
- Directorio
- Marcación rápida
- Volver a Marcar







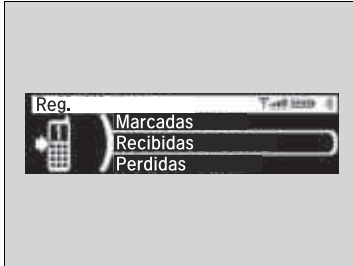

Realización de una llamada

Una vez conectada una llamada, puede escuchar la voz de la persona a la que llama a través de los altavoces.

■ Para realizar una llamada utilizando el registro



El registro se guarda en **Marcadas, Recibidas y Perdidas**.

1. Pulse el botón  o el botón .
2. Gire  para seleccionar **Reg.** y después pulse .
3. Gire  para seleccionar **Marcadas, Recibidas** o **Perdidas** y después pulse .
 - ▶ La pantalla cambia a cada lista.
4. Gire  para seleccionar un número y después pulse .
 - ▶ La marcación se inicia automáticamente.

☒ Para realizar una llamada utilizando el registro

El historial de llamadas aparece solo cuando hay un teléfono conectado al sistema y muestra las últimas 10 llamadas marcadas, recibidas o perdidas.

■ Para realizar una llamada utilizando el directorio

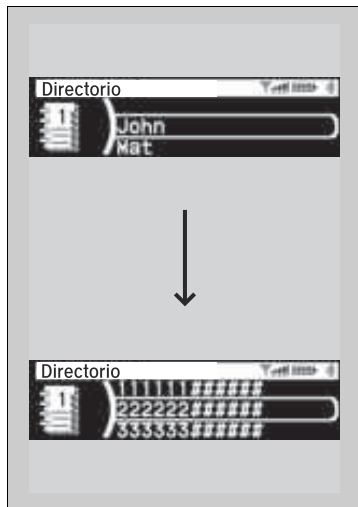







1. Pulse el botón (teléfono) o el botón *.
2. Gire para seleccionar **Directorio** y después pulse .
- ▶ La agenda se almacena por orden alfabético.
3. Gire para seleccionar un nombre de la lista y después pulse .
4. Gire para seleccionar un número de la lista y después pulse .
- ▶ La marcación se inicia automáticamente.

☒ Para realizar una llamada utilizando el directorio

Una vez emparejado el teléfono, el contenido del directorio se importa manualmente en el sistema.

■ **Para realizar una llamada mediante una entrada de marcación rápida**







1. Pulse el botón  (teléfono) o el botón .
2. Gire  para seleccionar **Marc. ráp.** y después pulse .
3. Gire  para seleccionar un número y después oprima .
 - La marcación se inicia automáticamente.

■ **Para realizar una llamada utilizando la rellamada**





Se puede volver a marcar la última llamada marcada.

1. Pulse el botón  (teléfono) o el botón .
2. Gire  para seleccionar **Volver a marcar** y después pulse .
- La marcación se inicia automáticamente.

Recepción de una llamada





Cuando se recibe una llamada, suena un aviso audible y aparece la pantalla Llamada entrante.

Pulse el botón * para responder a la llamada.
Pulse el botón * para rechazar o finalizar la llamada.

Recepción de una llamada





Llamada en espera

Oprima el botón  para poner la llamada actual en espera y responder a una llamada recibida.

Oprima el botón  otra vez para regresar a la llamada actual.

Seleccione **Ignorar** para ignorar la llamada entrante si no desea responderla.

Pulse el botón  si desea colgar la llamada actual.

También puede seleccionar los iconos de la pantalla de audio/información en lugar de los botones  y . Gire  para seleccionar el icono y después pulse .

Opciones durante una llamada





Las opciones siguientes están disponibles durante una llamada.

Silenciar: Permite silenciar el teléfono.

Transf. llamada: Permite transferir una llamada del sistema a su teléfono.

Tonos de discado*: Permite enviar números durante una llamada. Resulta útil cuando se llama a un sistema telefónico dirigido por menús.



1. Para ver las opciones disponibles, pulse el botón  (teléfono) o el botón .
2. Gire  para seleccionar la opción y después pulse .
 - ▶ Seleccione **Silencio** para activarla y de nuevo **Silencio** para desactivarla.

Opciones durante una llamada

Tonos de discado*: Disponible en algunos teléfonos.

* No disponible en todos los modelos

Modelos con sistema de audio en color

Modelos de México

El sistema *Bluetooth*® HandsFreeLink® (HFL) le permite realizar y recibir llamadas telefónicas utilizando el sistema de audio del vehículo, sin manipular su teléfono móvil.

Excepto modelos de México

El sistema de teléfono de manos libres (HFT) le permite realizar y recibir llamadas telefónicas utilizando el sistema de audio del vehículo, sin manipular su teléfono móvil.

Uso de HFL/HFT

Botones HFL/HFT

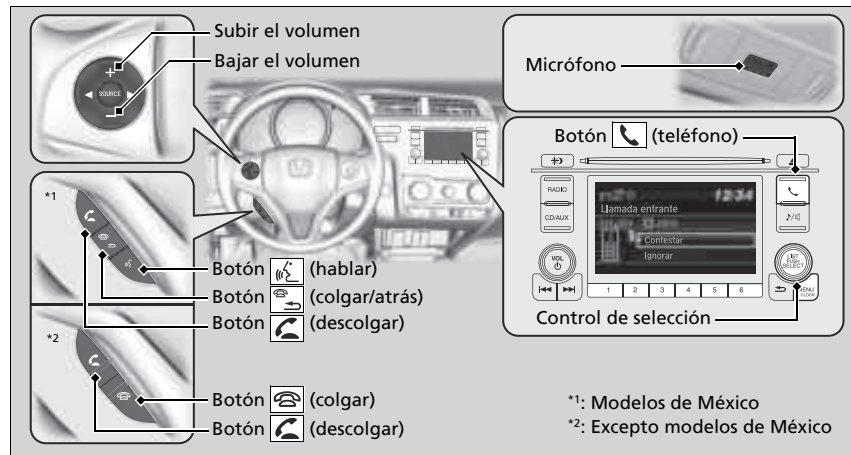

» Sistema *Bluetooth*® HandsFreeLink®*/Teléfono de manos libres*

Coloque el teléfono donde pueda obtener buena cobertura. Para utilizar HFL/HFT, necesita un teléfono móvil compatible con *Bluetooth*. Para obtener una lista de los teléfonos compatibles, procedimientos de emparejamiento y posibilidades de funciones especiales, pregunte al distribuidor local de Honda.

Sugerencias del control por voz

- Dirija las salidas de aire lejos del techo y cierre las ventanillas, puesto que el ruido procedente de ellas puede interferir con el micrófono.
- Para cambiar el nivel de volumen, utilice el control del volumen del sistema de audio o los botones de control remoto de la unidad de audio situados en el volante.

Modelos de México

- Pulse y suelte el botón cuando desee llamar a un número mediante un código de voz guardado. Hable de forma clara y natural después del aviso acústico.
- Si el micrófono capta voces distintas de la suya, es posible que la instrucción se interprete erróneamente.

Si recibe una llamada mientras utiliza el sistema de audio, la reproducción se reanuda una vez finalizada la llamada.

Se pueden memorizar hasta 20 entradas de marcación rápida. Si no existe ninguna entrada en el sistema, el marcado rápido está desactivado.

» **Marcación rápida** P. 346

Se pueden guardar hasta 20 registros. Si no existe ningún registro, el registro está desactivado.

Botón  **(teléfono):** Pulsar para ir directamente a la pantalla **Phone**.

Botón LIST/SELECT (selección): Gire  para seleccionar un elemento en la pantalla y después pulse .

Botón  **(descolgar):** Presione para ir directamente a la pantalla **Phone** o para responder a una llamada entrante.

Modelos de México

Botón  **(colgar/regresar):** Oprímalo para finalizar una llamada o para cancelar una instrucción.

Botón  **(hablar):** Púlselo para llamar a un número con una etiqueta de voz guardada.

Excepto modelos de México

Botón  **(colgar):** Púlselo para terminar una llamada.

Pantalla de información de estado de HFL/HFT

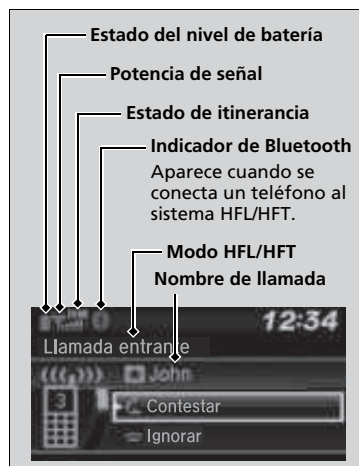

La pantalla de audio/información le avisa cuando hay una llamada recibida.

Uso de HFL/HFT

Tecnología inalámbrica *Bluetooth*®
La marca denominativa *Bluetooth*® y sus logotipos son marcas comerciales registradas propiedad de Bluetooth SIG, Inc. y el uso de dichas marcas por parte de Honda Motor Co., Ltd. se realiza bajo licencia. Las demás marcas y nombres comerciales son propiedad de sus respectivos propietarios.

Limitaciones de HFL/HFT

Una llamada entrante en el HFL/HFT interrumpirá la reproducción en el sistema de audio. Se reanudará una vez finalizada la llamada.

Pantalla de información de estado de HFL/HFT

La información que aparece en la pantalla de audio/información varía de un modelo de teléfono a otro.

Puede cambiar el idioma del sistema a inglés, español o portugués.

► **Funciones personalizadas*** P. 284

Limitaciones del funcionamiento manual

Algunas funciones manuales están invalidadas o no funcionan mientras el vehículo está en movimiento.

No es posible seleccionar una opción sombreada hasta que se detiene el vehículo.

Modelos de México

Solo se pueden realizar llamadas a entradas de marcación rápida previamente almacenadas con los comandos de voz mientras el vehículo está en movimiento.

► **Marcación rápida** P. 346

Menús HFL/HFT

El interruptor de encendido debe estar en la posición de ACCESORIOS **I** o de CONTACTO **II** para utilizar el sistema.

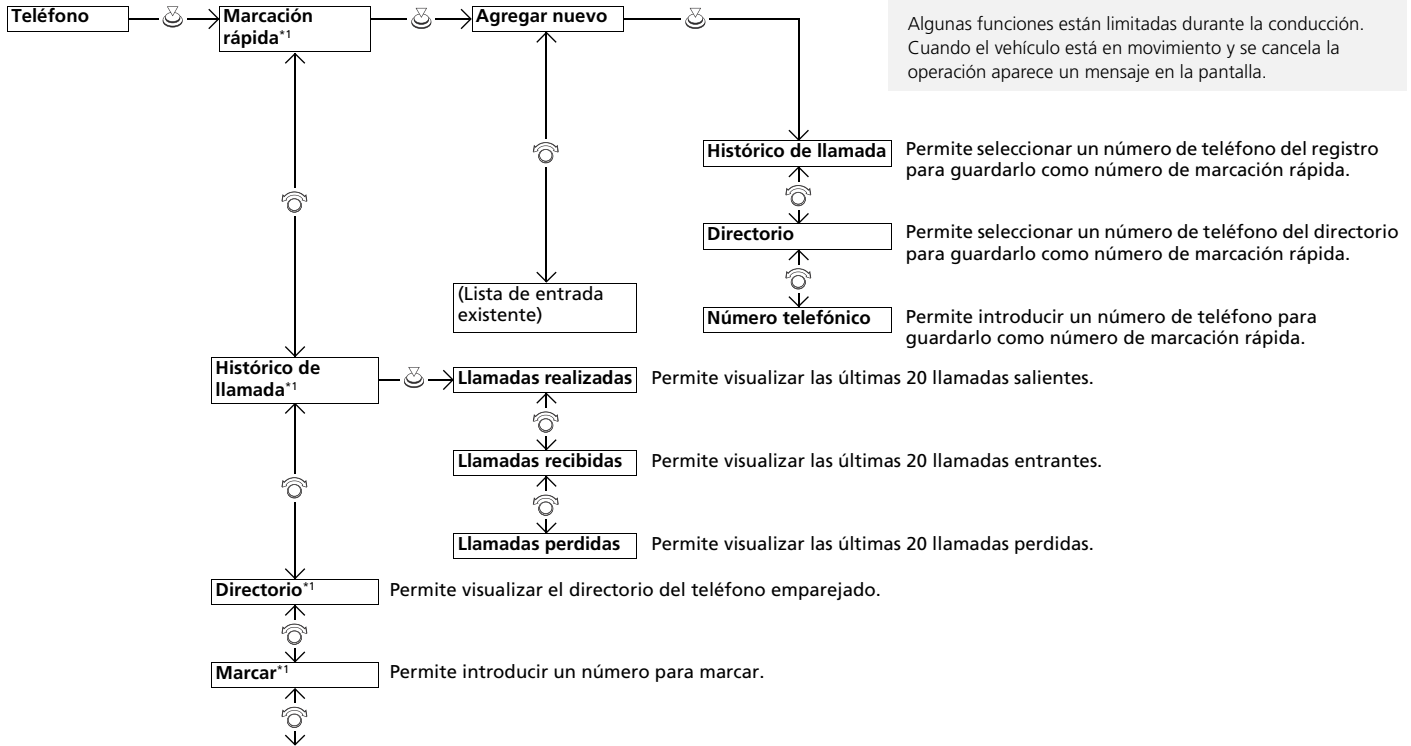

Menús HFL/HFT

Para utilizar el HFL/HFT, en primer lugar debe emparejar su teléfono móvil compatible con *Bluetooth* con el sistema mientras el vehículo está estacionado.

Algunas funciones están limitadas durante la conducción. Cuando el vehículo está en movimiento y se cancela la operación aparece un mensaje en la pantalla.

- Historico de llamada** Permite seleccionar un número de teléfono del registro para guardarlo como número de marcación rápida.
- Directorio** Permite seleccionar un número de teléfono del directorio para guardarlo como número de marcación rápida.
- Número telefónico** Permite introducir un número de teléfono para guardarlo como número de marcación rápida.

*1: Aparece solo cuando se conecta un teléfono al sistema.

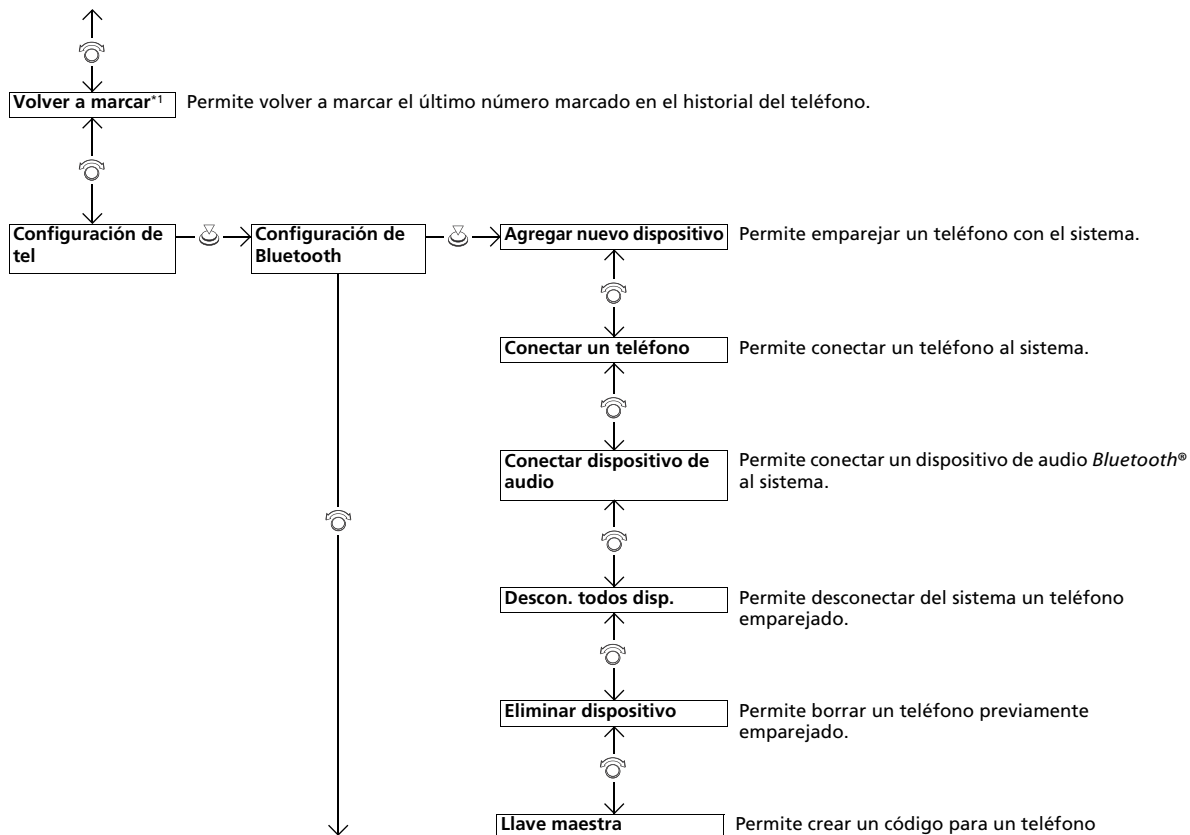

*1: Aparece solo cuando se conecta un teléfono al sistema.

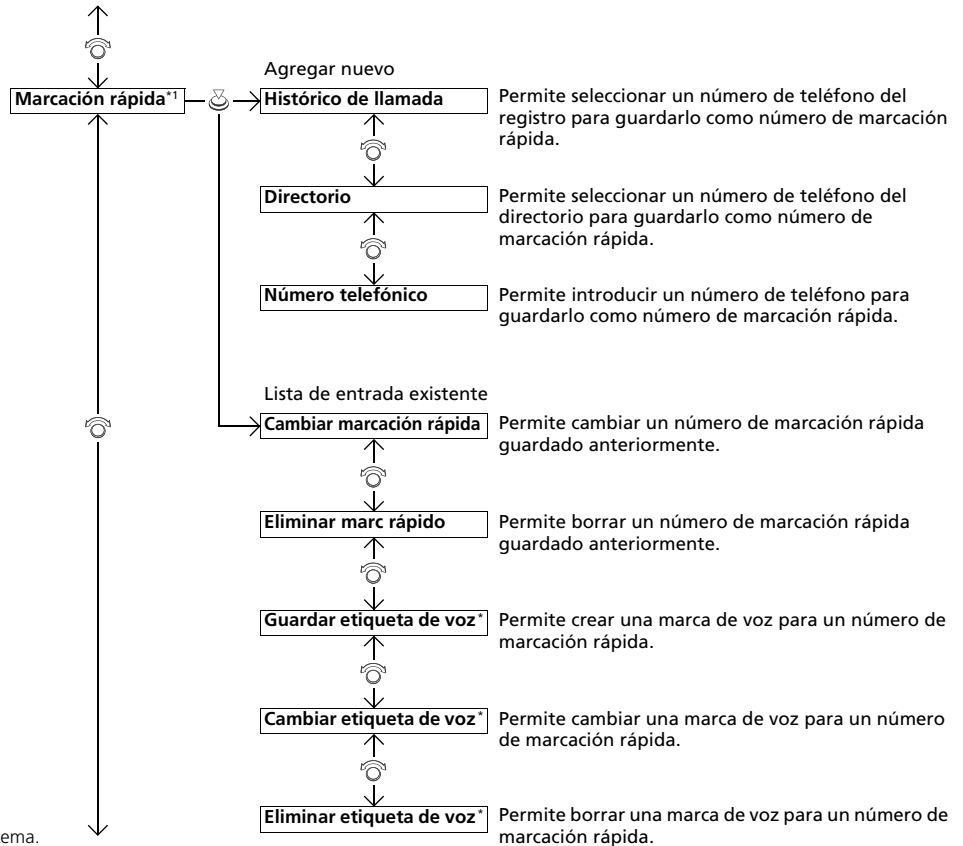

*1: Aparece solo cuando se conecta un teléfono al sistema.

* No disponible en todos los modelos

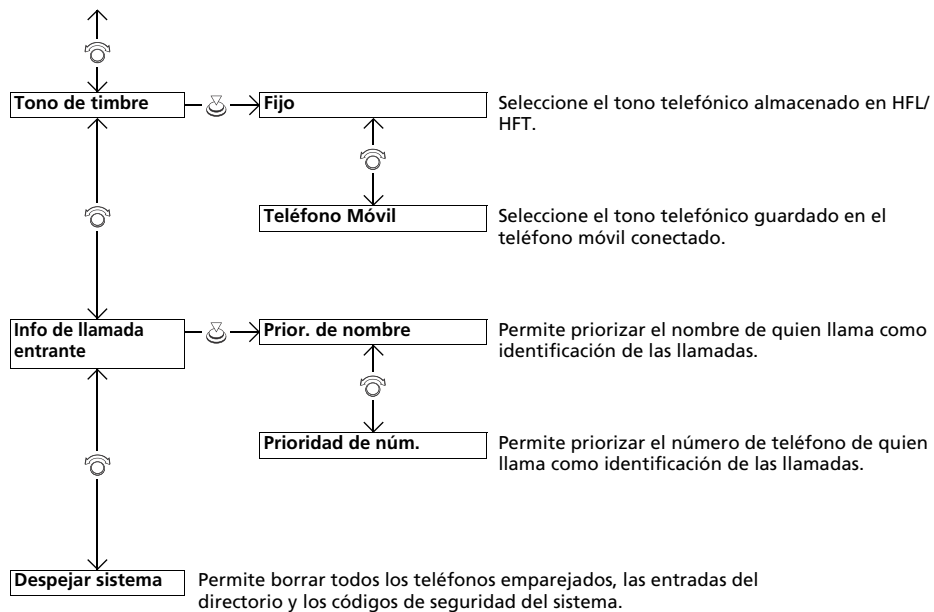

Configuración del teléfono

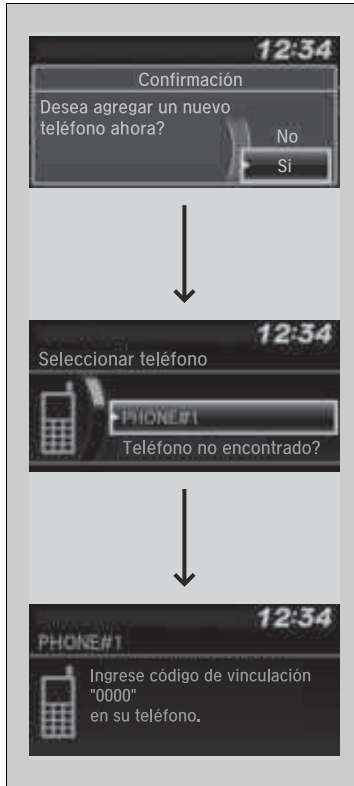

■ Para vincular un teléfono móvil (no se ha vinculado ningún teléfono al sistema)

1. Pulse el botón o el botón .
2. Gire para seleccionar **Sí** y después pulse .
3. Asegúrese de que el teléfono se encuentra en modo de búsqueda o visible y después pulse .
 - El sistema HFL/HFT busca automáticamente un dispositivo *Bluetooth*®.
4. Cuando aparezca su teléfono en la lista, selecciónelo pulsando .
 - Si su teléfono no aparece, seleccione **Teléfono no encontrado?** y busque dispositivos *Bluetooth*® utilizando su teléfono. Desde el teléfono, seleccione **HandsFreeLink/Honda HFT**.
5. El sistema le indica un código de emparejamiento en la pantalla de audio/información.
 - Confirme si el código de emparejamiento en la pantalla y su teléfono coinciden. Esto puede variar según el teléfono.
6. Aparece una notificación en la pantalla si el emparejamiento se realiza con éxito.

» Configuración del teléfono

Para poder realizar y recibir llamadas de manos libres, su teléfono compatible con *Bluetooth* debe estar emparejado con el sistema.

Sugerencias de emparejamiento del teléfono:

- No se puede emparejar el teléfono con el vehículo en movimiento.
- Se pueden emparejar hasta seis teléfonos.
- La batería del teléfono puede agotarse con más rapidez cuando está conectada al sistema.
- Si el teléfono no está listo para emparejarse o si el sistema no lo encuentra antes de tres minutos, se agotará el tiempo de espera y el sistema volverá a quedar en espera.

Una vez haya emparejado un teléfono, aparecerá en la pantalla con uno o dos iconos a su derecha.

Estos iconos indican lo siguiente:

: El teléfono se puede utilizar con HFL/HFT.

: El teléfono es compatible con audio *Bluetooth*®.



■ **Para emparejar un teléfono móvil (cuando ya se ha emparejado un teléfono con el sistema)**

1. Pulse el botón o el botón .
- Si aparece un mensaje pidiendo conectar un teléfono, seleccione **No** y continúe con el paso 2.
2. Gire para seleccionar **Configuración de tel** y, a continuación, pulse .
3. Gire para seleccionar **Configuración de Bluetooth** y, a continuación, pulse .
4. Gire para seleccionar **Agregar nuevo dispositivo** y después pulse .
 - La pantalla cambia a la lista de dispositivos.
5. Gire para seleccionar **Agregar nuevo** y, a continuación, pulse .



6. Asegúrese de que el teléfono se encuentra en modo de búsqueda o visible y después pulse .
 - El sistema HFL/HFT busca automáticamente un dispositivo *Bluetooth*®.

7. Cuando aparezca su teléfono en la lista, selecciónelo pulsando .
 - Si su teléfono no aparece, seleccione **Teléfono no encontrado?** y busque dispositivos *Bluetooth*® utilizando el teléfono. Desde el teléfono, seleccione **HandsFreeLink**®*/**Honda HFT**®*.

8. El sistema le indica un código de emparejamiento en la pantalla de audio.
 - Confirme que el código de emparejamiento de la pantalla y el de su teléfono coinciden. Esto puede variar de un modelo de teléfono a otro.

* No disponible en todos los modelos



■ Para cambiar el teléfono actualmente emparejado

1. Pulse el botón o el botón .
2. Gire para seleccionar **Configuración de tel** y después pulse .
3. Gire para seleccionar **Configuración de Bluetooth** y después pulse .
4. Gire para seleccionar **Conectar un teléfono** y a continuación, pulse
 - La pantalla cambia a una lista de dispositivos.
5. Gire para seleccionar el nombre de dispositivo que desea y después pulse
 - El sistema desconecta el teléfono conectado y comienza a buscar otro teléfono emparejado.



■ **Para cambiar el ajuste del código de emparejamiento**

1. Pulse el botón o el botón .
2. Gire para seleccionar **Configuración de tel** y después pulse .
3. Gire para seleccionar **Configuración de Bluetooth** y después pulse .
4. Gire para seleccionar **Llave maestra** y después pulse .
5. Introduzca un nuevo código de emparejamiento y después pulse .



■ Para borrar un teléfono emparejado

1. Pulse el botón o el botón .
2. Gire para seleccionar **Configuración de tel** y después pulse .
3. Gire para seleccionar **Configuración de Bluetooth** y después pulse .
4. Gire para seleccionar **Eliminar dispositivo** y después pulse .
► La pantalla cambia a una lista de dispositivos.
5. Gire para seleccionar el teléfono que desea borrar y después pulse .
6. Un mensaje de confirmación aparece en la pantalla. Gire para seleccionar **Si** y después pulse .

Tono Telefónico

Puede cambiar la configuración del tono telefónico.



1. Pulse el botón o el botón .
2. Gire para seleccionar **Configuración de tel** y después pulse .
3. Gire para seleccionar **Tono de timbre** y después pulse .
4. Gire para seleccionar **Fijo** o **Teléfono móvil** y después pulse .

Información de ID de la llamada

Puede seleccionar la información sobre quien realiza la llamada que se mostrará cuando reciba una llamada entrante.

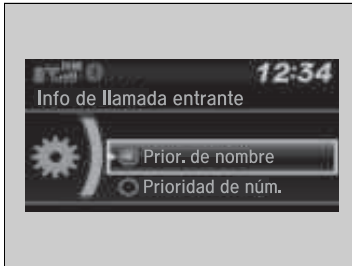

1. Pulse el botón o el botón .
2. Gire para seleccionar **Configuración de tel** y después pulse .
3. Gire para seleccionar **Info de llamada entrante** y después pulse .
4. Gire para seleccionar el modo que desee y después pulse .

☒ Tono Telefónico

Fijo: El tono telefónico fijo suena por los altavoces.

Teléfono móvil: Con ciertos teléfonos conectados, el tono de timbre guardado en el teléfono suena por los altavoces.

☒ Información de ID de la llamada

Prior. de nombre: Aparece el nombre de quien realiza la llamada si está guardado en el directorio.

Prioridad de núm.: Aparece el número de teléfono de quien llama.

■ Para borrar el sistema

Se borran los códigos de vinculación, los teléfonos vinculados, todas las etiquetas de voz almacenadas*, todas las entradas de marcación rápida, todos los datos del histórico de llamada y todos los datos importados del directorio.

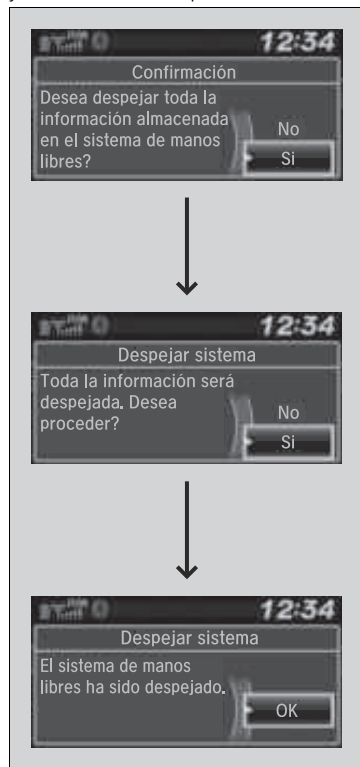

1. Pulse el botón o el botón .
2. Gire para seleccionar **Configuración de tel** y después pulse .
3. Gire para seleccionar **Despejar sistema** y después pulse .
4. Gire para seleccionar **Si** y después pulse .

5. Un mensaje de confirmación aparece en la pantalla. Gire para seleccionar **Si** y después pulse .

6. Aparece una confirmación en la pantalla. Pulse .

Importación automática del directorio y el histórico de llamada del teléfono móvil

Una vez emparejado el teléfono, el contenido de la agenda y del historial de llamadas se importa automáticamente al sistema.



Importación automática del directorio y el histórico de llamada del teléfono móvil

Cuando selecciona una persona en la lista de la agenda del teléfono móvil, puede ver hasta tres iconos de categoría. Los iconos indican qué tipo de números hay almacenados para ese nombre.



Si un nombre tiene cuatro o más números, '...' aparece en lugar de los iconos de categoría.

En algunos teléfonos, es posible que no se puedan importar los iconos de categoría al sistema.

La agenda se actualiza después de cada conexión.
El historial de llamadas se actualiza después de cada conexión o llamada.

■ Marcación rápida

Se pueden guardar hasta 20 números de marcado rápido por teléfono.

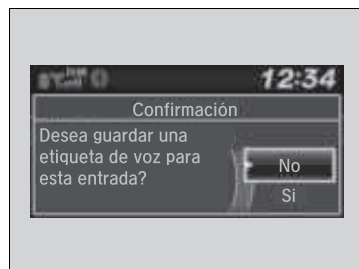

Para memorizar un número de marcación rápida:

1. Pulse el botón o el botón .
2. Gire para seleccionar **Marcación rápida** y después pulse .
3. Gire para seleccionar **Agregar nuevo** y después pulse .
4. Gire para seleccionar un lugar del que seleccionar un número y después pulse .

Desde **Histórico de llamada**:

- Seleccione un número del historial de llamadas.

Desde **Directorio**:

- Seleccione un número del directorio importado del teléfono móvil conectado.

Desde **Número telefónico**:

- Introduzca manualmente el número.

Modelos de México

5. Una vez memorizada correctamente la marcación rápida, se le solicita que cree una marca de voz para el número. Gire para seleccionar **Sí** o **No** y después pulse .
6. Mediante el botón , siga las indicaciones para decir el nombre de la entrada de marcación rápida.

» Marcación rápida

Puede utilizar los botones de presintonía de audio durante una llamada para memorizar un número de marcación rápida:







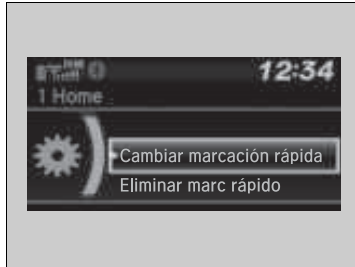

1. Mantenga pulsado el botón que presintonía de audio que desee durante una llamada.
2. Se memorizará la información de contacto de la llamada activa para la marcación rápida correspondiente.

Modelos de México

Una vez almacenada una etiqueta de voz, puede pulsar el botón y llamar a ese número usando los comandos de voz.



■ **Para modificar una entrada de marcación rápida**

1. Pulse el botón  o el botón .
2. Gire  para seleccionar **Configuración de tel** y después pulse .
3. Gire  para seleccionar **Marcación rápida** y después pulse .
4. Seleccione una entrada de marcación rápida existente.
5. Gire  para seleccionar **Cambiar marcación rápida** y después pulse .
6. Seleccione un nuevo número de marcación rápida y después pulse .

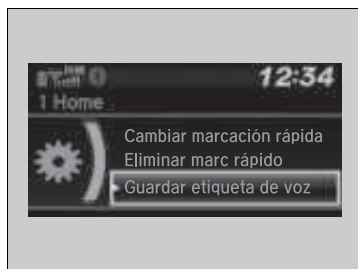

■ Adición de una etiqueta de voz a un número de marcación rápida guardado*

1. Pulse el botón o el botón .
2. Gire para seleccionar **Configuración de tel** y después pulse .
3. Gire para seleccionar **Marcación rápida** y después pulse .
4. Seleccione una entrada de marcación rápida existente.
5. Gire para seleccionar **Guardar etiqueta de voz** y después pulse .
6. Mediante el botón , siga las indicaciones para completar el código de voz.

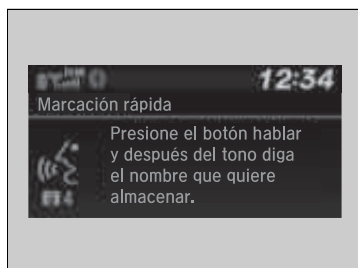

■ Para cambiar una etiqueta de voz*

1. Pulse el botón o el botón .
2. Gire para seleccionar **Configuración de tel** y después pulse .
3. Gire para seleccionar **Marcación rápida** y después pulse .
4. Seleccione una entrada de marcación rápida existente.
5. Gire para seleccionar **Cambiar etiqueta de voz** y después pulse .
6. Mediante el botón , siga las indicaciones para completar el código de voz.

»» Marcación rápida

Modelos de México

Evite utilizar marcas de voz repetidas.

Evite utilizar "inicio" como etiqueta de voz.

Para el sistema resulta más fácil reconocer un nombre más largo. Por ejemplo, utilice "Juan García" en lugar de "Juan".

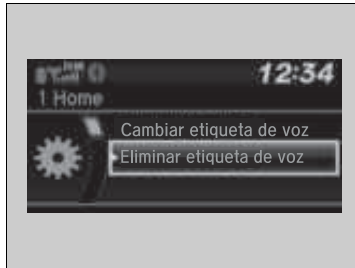

■ **Para eliminar una etiqueta de voz***

1. Pulse el botón o el botón .
2. Gire para seleccionar **Configuración de tel** y después pulse .
3. Gire para seleccionar **Marcación rápida** y después pulse .
4. Seleccione una entrada de marcación rápida existente.
5. Gire para seleccionar **Eliminar etiqueta de voz** y después pulse .
 - Un mensaje de confirmación aparece en la pantalla. Gire para seleccionar **Sí** y después pulse .

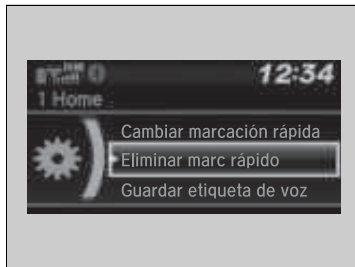

■ **Para borrar un número de marcación rápida**

1. Pulse el botón o el botón .
2. Gire para seleccionar **Configuración de tel** y después pulse .
3. Gire para seleccionar **Marcación rápida** y después pulse .
4. Seleccione una entrada de marcación rápida existente.
5. Gire para seleccionar **Eliminar marc rápido** y después pulse .
 - Un mensaje de confirmación aparece en la pantalla. Gire para seleccionar **Sí** y después pulse .

* No disponible en todos los modelos

Realización de una llamada

Puede realizar llamadas introduciendo cualquier número de teléfono, o utilizando la agenda, el historial de llamadas, las entradas de marcación rápida o las rellamadas que se han importado.



Realización de una llamada

El alcance máximo entre el teléfono y los vehículos es 10 metros.

Una vez conectada una llamada, puede escuchar la voz de la persona a la que llama a través de los altavoces.

Modelos de México

Cualquier entrada de marcación rápida con etiqueta de voz se puede marcar mediante la voz desde cualquier pantalla. Pulse el botón  y siga las instrucciones.

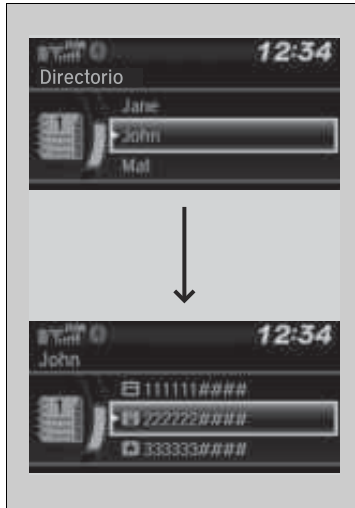

■ Para realizar una llamada utilizando la agenda telefónica importada

Una vez emparejado el teléfono, el contenido de la agenda se importa automáticamente al sistema.

1. Pulse el botón o el botón .
2. Gire para seleccionar **Directorio** y después pulse .
3. La agenda se almacena por orden alfabético. Gire para seleccionar la inicial y después pulse .
4. Gire para seleccionar un nombre y después pulse .
5. Gire para seleccionar un número y pulse después.
 - La marcación se inicia automáticamente.

■ Para realizar una llamada utilizando un número de teléfono

1. Pulse el botón o el botón .
2. Gire para seleccionar **Marcar** y después pulse .
3. Gire para seleccionar un número y después pulse .
4. Gire para seleccionar y después pulse .
 - La marcación se inicia automáticamente.

►► Para realizar una llamada utilizando la agenda telefónica importada

Esta función está deshabilitada con el vehículo en movimiento.

Modelos de México

Sin embargo, puede llamar a un número de marcación rápida con etiqueta de voz guardado mediante los comandos de voz.

- **Limitaciones del funcionamiento manual** P. 332
- **Marcación rápida** P. 346

►► Para realizar una llamada utilizando un número de teléfono

Esta función está deshabilitada con el vehículo en movimiento.

Modelos de México

Sin embargo, puede llamar a un número de marcación rápida con etiqueta de voz guardado mediante los comandos de voz.

- **Limitaciones del funcionamiento manual** P. 332
- **Marcación rápida** P. 346

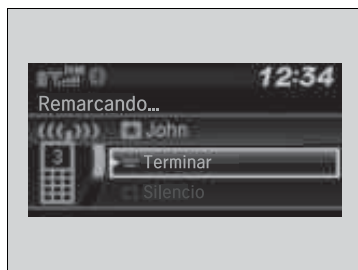

■ Para realizar una llamada utilizando la **rellamada**

1. Pulse el botón o el botón .
 2. Gire para seleccionar **Volver a marcar** y después pulse .
- La marcación se inicia automáticamente.



■ Para realizar una llamada utilizando el **historial de llamadas**

El historial de llamadas se guarda en **Llamadas realizadas, Llamadas recibidas y Llamadas perdidas**.

1. Pulse el botón o el botón .
 2. Gire para seleccionar **Histórico de llamada** y después pulse .
 3. Gire para seleccionar **Llamadas realizadas, Llamadas recibidas o Llamadas perdidas** y después pulse .
 4. Gire para seleccionar un número y después pulse .
- La marcación se inicia automáticamente.

»» Para realizar una llamada utilizando la **rellamada**

Mantenga pulsado el botón para volver a marcar el último número marcado en el historial de llamadas del teléfono.

»» Para realizar una llamada utilizando el **historial de llamadas**

El historial de llamadas aparece solo cuando hay un teléfono conectado al sistema y muestra las últimas 20 llamadas marcadas, recibidas o perdidas.

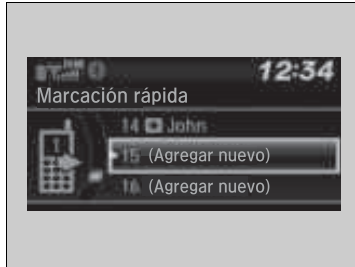

■ **Para realizar una llamada mediante una entrada de marcación rápida**

1. Pulse el botón o el botón .
2. Gire para seleccionar **Marcación rápida** y después pulse .
3. Gire para seleccionar un número y después pulse .
 - ▶ La marcación se inicia automáticamente.

▶▶ Para realizar una llamada mediante una entrada de marcación rápida

En la pantalla **Teléfono**, se pueden seleccionar directamente las seis marcaciones rápidas primeras de la lista pulsando los botones de presintonía de audio correspondientes (1-6).

Modelos de México

Una vez almacenada una etiqueta de voz, pulse el botón y llame a ese número usando los comandos de voz.

▶ **Marcación rápida** P. 346

Cualquier entrada de marcación rápida con etiqueta de voz se puede marcar mediante la voz desde cualquier pantalla. Pulse el botón y siga las instrucciones.

▶▶ Recepción de una llamada

Llamada en espera

Oprima el botón para poner la llamada actual en espera y responder a una llamada recibida.

Oprima el botón otra vez para regresar a la llamada actual.

Seleccione **Ignorar** para ignorar la llamada entrante si no desea responderla.

Pulse el botón / si desea colgar la llamada actual.

También puede seleccionar los iconos de la pantalla de audio/información en lugar de los botones y /

. Gire para seleccionar el icono y después pulse .

Recepción de una llamada

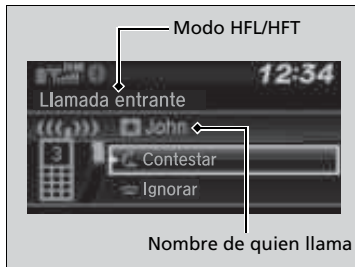

Cuando se recibe una llamada, suena un aviso audible y aparece la pantalla **Llamada entrante**.

Pulse el botón para responder a la llamada.
Pulse el botón / para rechazar o finalizar la llamada.

Opciones durante una llamada

Las opciones siguientes están disponibles durante una llamada.



Cambiar llamada: Pone la llamada actual en espera para responder a una llamada recibida.

Silencio: Permite silenciar el teléfono.

Transferir llamada: Permite transferir una llamada del sistema a su teléfono.

Tonos de discado: Permite enviar números durante una llamada. Resulta útil cuando se llama a un sistema telefónico dirigido por menús.



1. Para ver las opciones disponibles, pulse el botón .
2. Gire  para seleccionar la opción y después pulse .
 - La casilla de verificación está marcada cuando está seleccionado **Silencio**. Seleccione **Silencio** de nuevo para desactivarla.

»» Opciones durante una llamada

Tonos de discado: Disponible en algunos teléfonos.

Sistema Bluetooth® HandsFreeLink®*/de teléfono de manos libres*

Modelos con sistema de audio con pantalla

Modelos de México

El sistema Bluetooth® HandsFreeLink® (HFL) le permite realizar y recibir llamadas telefónicas utilizando el sistema de audio del vehículo, sin manipular su teléfono móvil.

Excepto modelos de México

El sistema de teléfono de manos libres (HFT) le permite realizar y recibir llamadas telefónicas utilizando el sistema de audio del vehículo, sin manipular su teléfono móvil.

Uso de HFL/HFT

Botones de HFL/HFT

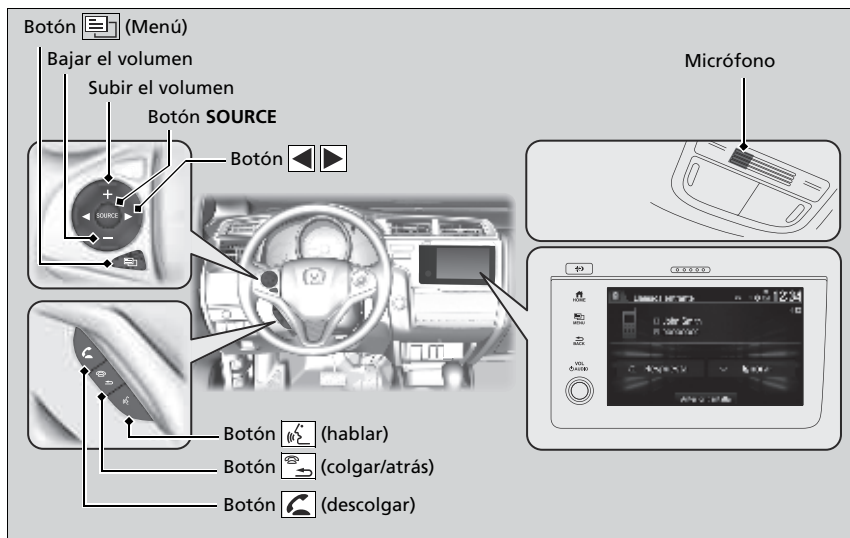

* No disponible en todos los modelos

☒ Sistema Bluetooth® HandsFreeLink®*/de teléfono de manos libres*

Coloque el teléfono donde pueda obtener buena cobertura. Para utilizar HFL/HFT, necesita un teléfono móvil compatible con Bluetooth. Para obtener una lista de los teléfonos compatibles, procedimientos de vinculación y posibilidades de funciones especiales, visite <http://www.globalhondahandsfree.com/>.

Para utilizar el sistema, el ajuste **Estado del Bluetooth** debe estar en **Activado**. Si hay una conexión activa a Apple CarPlay, el HFL/HFT no estará disponible.

☒ **Funciones personalizadas*** P. 291

Sugerencias del control por voz

- Dirija las salidas de aire lejos del techo y cierre las ventanillas, puesto que el ruido procedente de ellas puede interferir con los micrófonos.
- Pulse el botón cuando quiera llamar a un número usando un comando de voz memorizado. Hable de forma clara y natural después del aviso acústico.
- Si el micrófono capta voces distintas a la suya, es posible que el comando se interprete erróneamente.
- Para cambiar el nivel de volumen, utilice el control del volumen del sistema de audio o los botones de control remoto de la unidad de audio situados en el volante.

Se pueden visualizar hasta cinco entradas de marcado rápido de un total de 20 que se pueden introducir. Si no hay ninguna entrada en el sistema, el marcado rápido está desactivado.

☒ **Marcado Rápido** P. 368

Se pueden visualizar hasta cinco registros de llamadas de un total de 20 que se pueden introducir. Si no existe ningún registro, el registro de llamadas está desactivado.



CONTINUA

Botón  (**descolgar**): Púselo para ir directamente a la pantalla de teléfono o para responder a una llamada entrante.

Botón  (**colgar/regresar**): Púselo para finalizar una llamada, regresar al comando anterior o cancelar el comando.



Botón  (**Hablar**): Púselo para llamar a un número con una etiqueta de voz guardada.

Botón  (**Menú**): Manténgalo pulsado para mostrar **Marcación rápida**, **Histórico de llamada** o **Volver a marcar** en la pantalla del teléfono.

Botón  : Púselos para seleccionar un elemento mostrado en la pantalla de teléfono.

Botón FUENTE: Púselo para llamar a un número mostrado en el elemento seleccionado en la pantalla de teléfono.

Para ir a la pantalla del **Menú de Teléfono**:

1. Seleccione .
2. Seleccione **Teléfono** para cambiar a la pantalla de teléfono.
3. Seleccione .

► Sistema *Bluetooth*® HandsFreeLink®*/de teléfono de manos libres*

Tecnología inalámbrica *Bluetooth*®

La marca denominativa *Bluetooth*® y sus logotipos son marcas comerciales registradas propiedad de *Bluetooth SIG, Inc.* y el uso de dichas marcas por parte de Honda Motor Co., Ltd. se realiza bajo licencia. Las demás marcas y nombres comerciales son propiedad de sus respectivos propietarios.

Limitaciones de HFL/HFT

Una llamada entrante en el HFL/HFT interrumpirá la reproducción en el sistema de audio. Se reanudará una vez finalizada la llamada.

Pantalla de información de estado de HFL/HFT

La pantalla de audio/información le avisa cuando hay una llamada entrante.

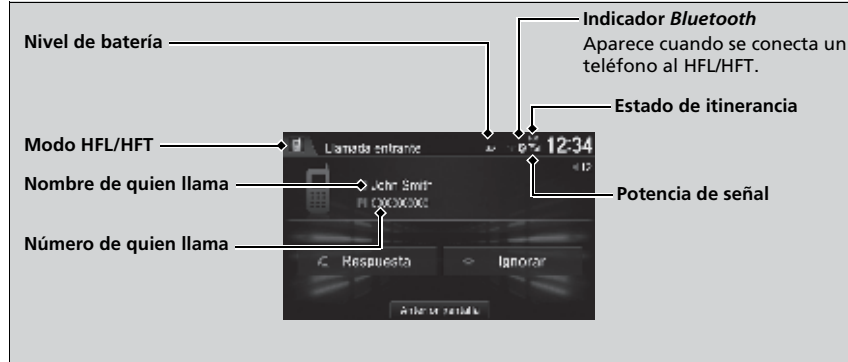

Limitaciones del funcionamiento manual

Algunas funciones manuales están deshabilitadas o no funcionan mientras el vehículo está en movimiento. No es posible seleccionar una opción sombreada hasta que se detiene el vehículo.

Cuando el vehículo está en movimiento, solo se pueden realizar llamadas a entradas de marcado rápido previamente guardadas con etiquetas de voz, nombres de la agenda telefónica o números mediante comandos de voz.

► **Marcado Rápido** P. 368

►► Pantalla de información de estado de HFL/HFT



La información que aparece en la pantalla de audio/información varía de un modelo de teléfono a otro.

Puede cambiar el idioma del sistema.

► **Funciones personalizadas*** P. 291

* No disponible en todos los modelos

Menús de HFL/HFT

El interruptor de encendido debe estar en la posición de ACCESORIOS  o de CONTACTO *1 para utilizar el sistema.

■ Pantalla Configuraciones del teléfono



1. Seleccione .
2. Seleccione **Ajustes**.
3. Seleccione **Teléfono**.

☒ Menús de HFL/HFT

Para utilizar el HFL/HFT, en primer lugar debe asociar su teléfono móvil compatible con *Bluetooth* con el sistema mientras el vehículo está estacionado.

Algunas funciones están limitadas durante la conducción.

Funciones

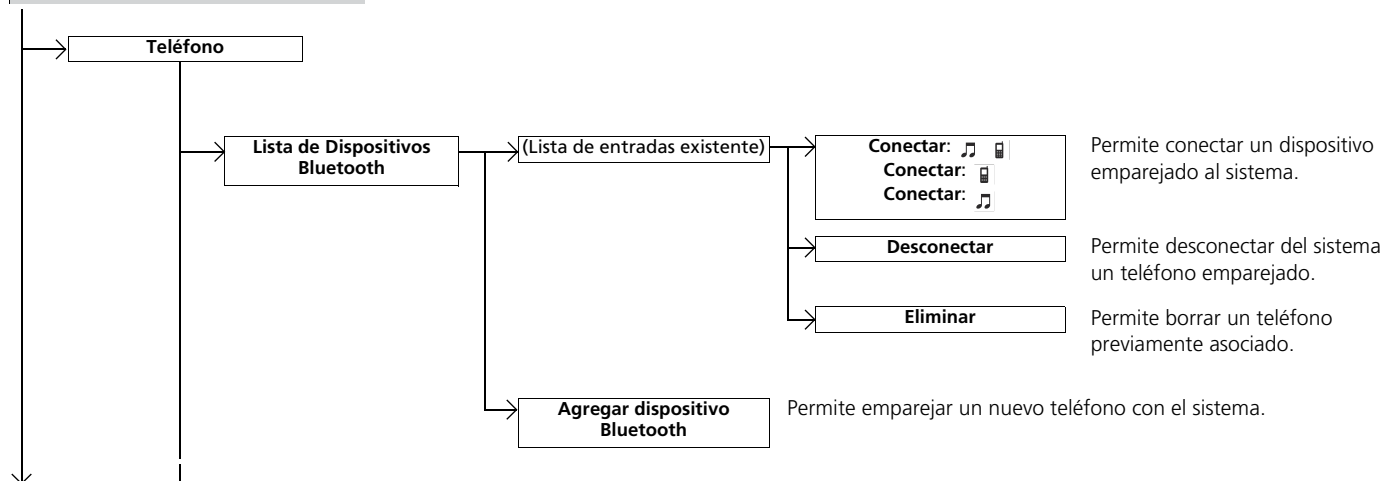

*1: Los modelos con sistema de acceso sin llave tienen un botón **ENGINE START/STOP** en lugar de un interruptor de encendido.

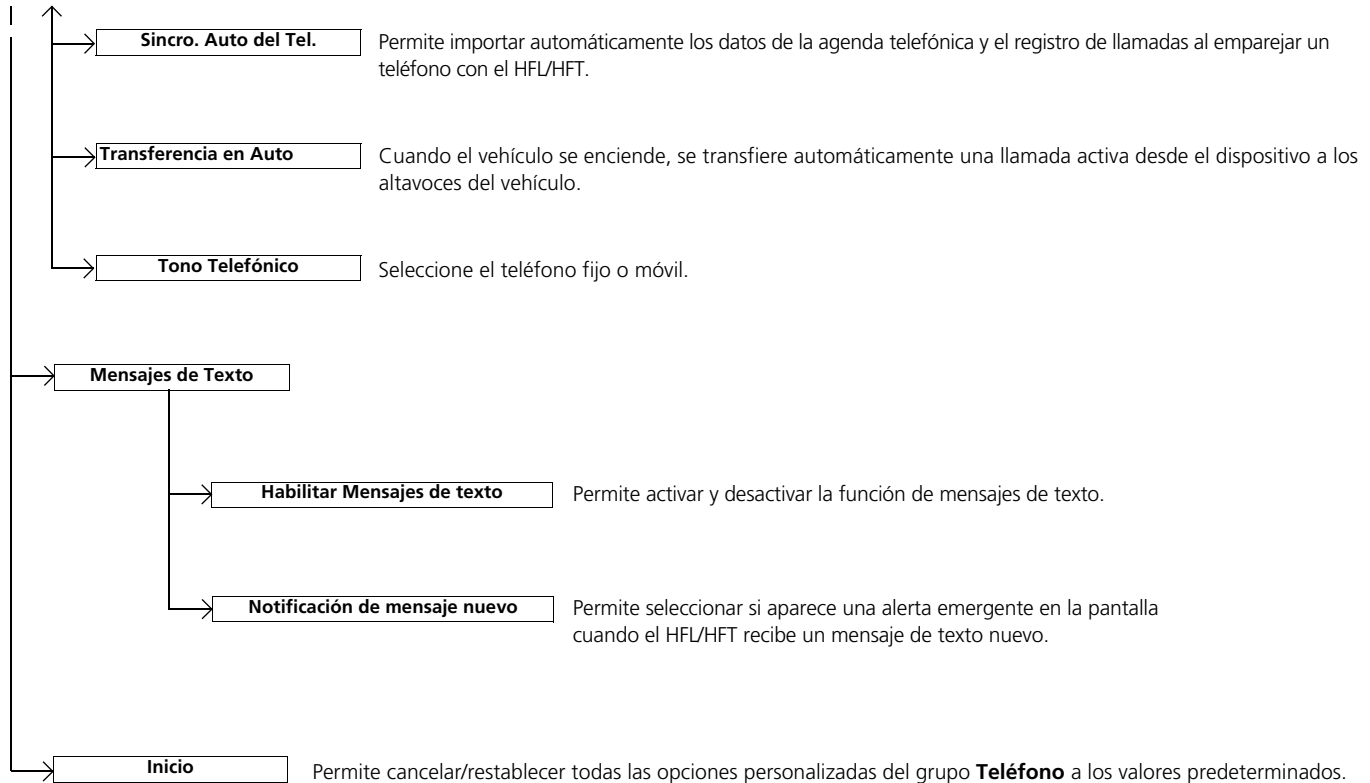

■ Pantalla Menú de Teléfono



1. Seleccione .
2. Seleccione **Teléfono**.
3. Seleccione .

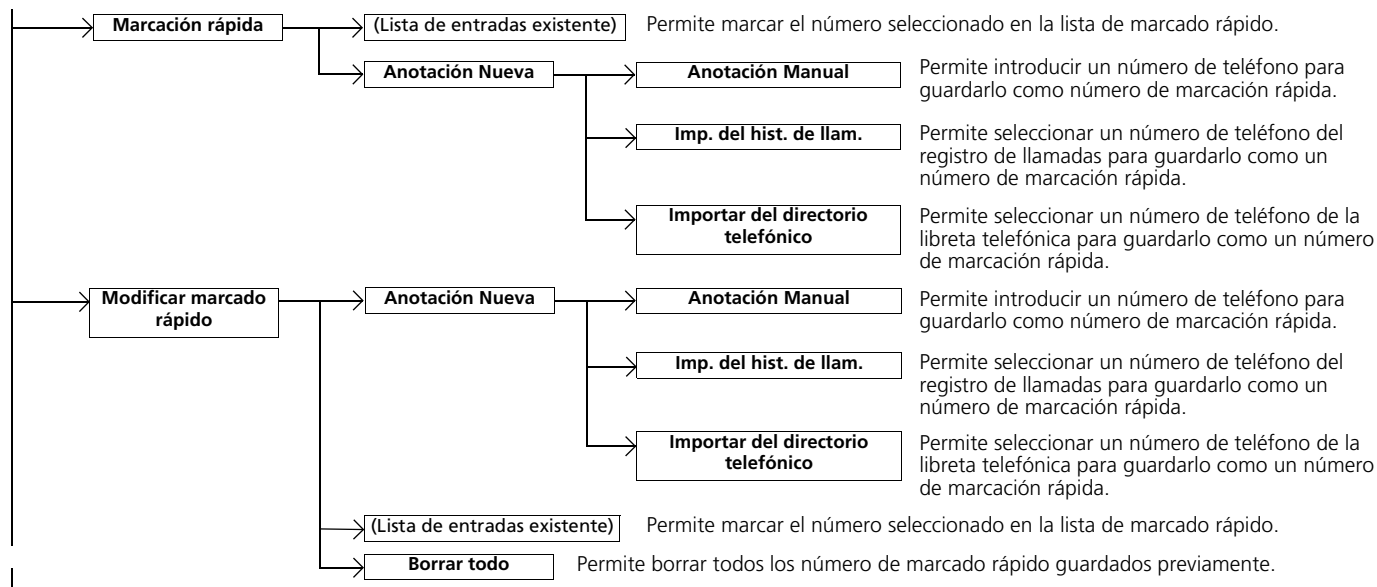

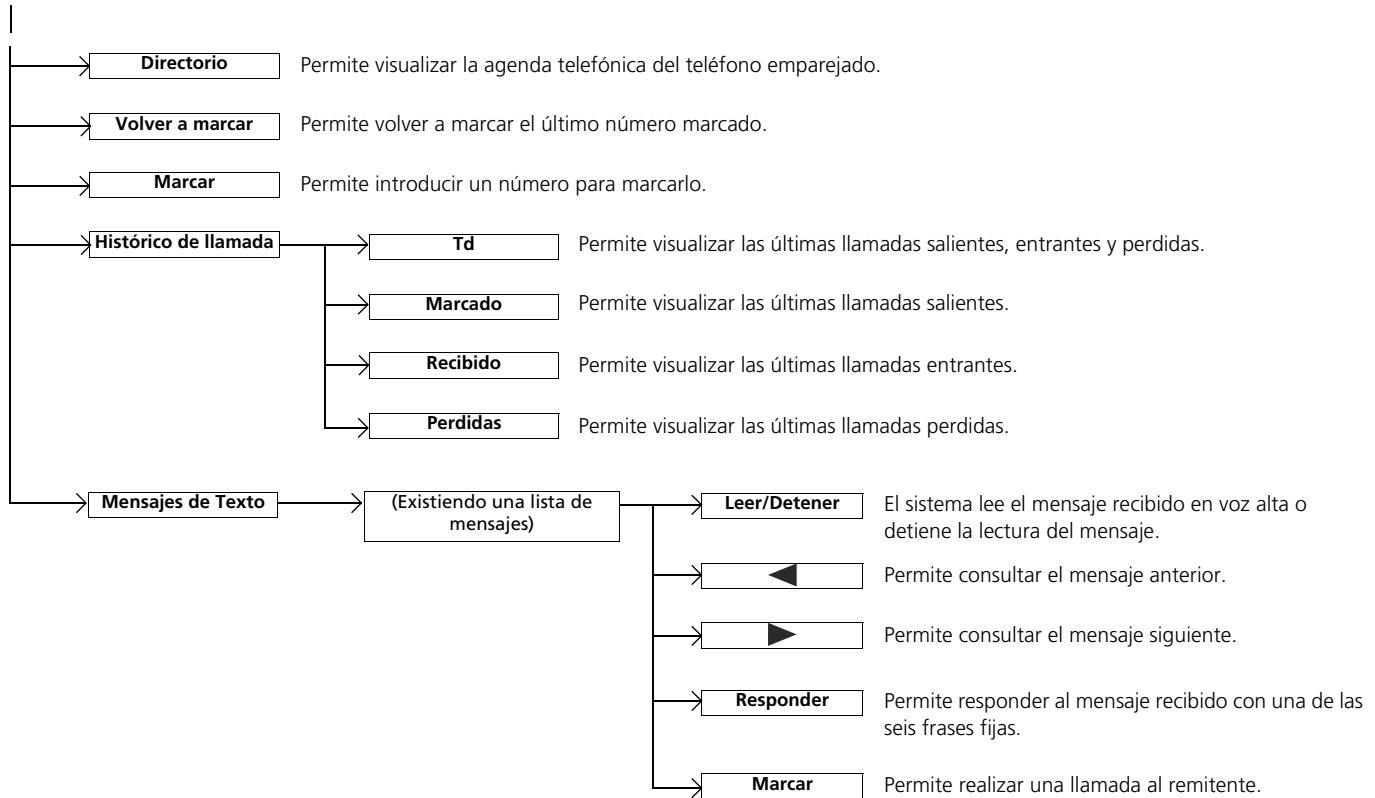

Configuración del teléfono

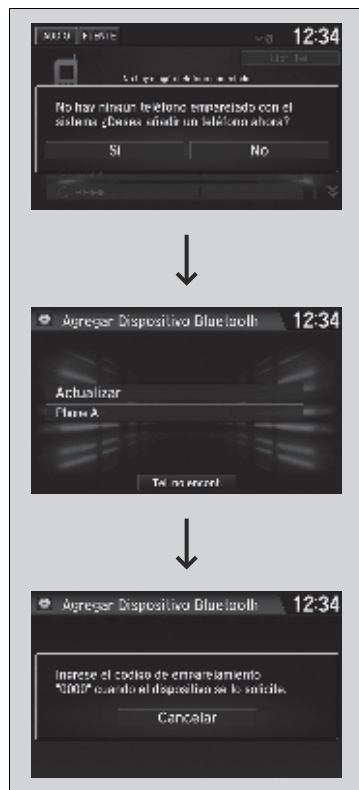

■ Para emparejar un teléfono móvil (cuando no hay ningún teléfono emparejado con el sistema)

1. Seleccione **Teléfono**.
2. Seleccione **Sí**.
3. Asegúrese de que el teléfono se encuentra en modo de búsqueda o visible y, a continuación, seleccione **OK**.
 - El sistema HFL/HFT busca automáticamente un dispositivo *Bluetooth*®.
4. Seleccione su teléfono cuando aparezca en la lista.
 - Si su teléfono no aparece, puede seleccionar **Actualizar** para volver a buscar.
 - Si su teléfono sigue sin aparecer, seleccione **Teléfono no encontrado?** y busque dispositivos *Bluetooth*® utilizando el teléfono. Desde el teléfono, busque **HandsFreeLink**™/ **Honda HFT**™.
5. El sistema le indica un código de emparejamiento en la pantalla de audio/información.
 - Confirme que el código de emparejamiento de la pantalla y el de su teléfono coinciden. Esto puede variar según el teléfono.

Configuración del teléfono

Para poder realizar y recibir llamadas de manos libres, su teléfono compatible con *Bluetooth* debe estar emparejado con el sistema.

Sugerencias de emparejamiento del teléfono:

- No se puede emparejar el teléfono con el vehículo en movimiento.
- Se pueden emparejar hasta seis teléfonos.
- La batería del teléfono puede agotarse con más rapidez cuando está emparejada al sistema.
- Si el teléfono no está listo para emparejarse o si el sistema no lo encuentra antes de tres minutos, se agotará el tiempo de espera y el sistema volverá a quedar en espera.

Una vez haya emparejado un teléfono, aparecerá en la pantalla con uno o dos iconos a su derecha.

Estos iconos indican lo siguiente:



: El teléfono se puede utilizar con HFL/HFT.



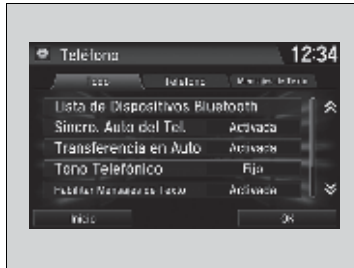

: El teléfono es compatible con audio *Bluetooth*®.

Si hay una conexión activa a Apple CarPlay, el emparejamiento de dispositivos compatibles con *Bluetooth* adicionales no está disponible y **Agregar dispositivo Bluetooth** aparece atenuado en la pantalla **Lista de Dispositivos Bluetooth**.



■ **Para cambiar el teléfono actualmente emparejado**

1. Vaya a la pantalla de ajustes del teléfono.
 - **Pantalla Configuraciones del teléfono**
P. 358
2. Seleccione **Lista de Dispositivos Bluetooth**.
3. Seleccione un teléfono para conectarlo.
 - El HFT/HFL desconecta el teléfono conectado y comienza a buscar otro teléfono emparejado.
4. Seleccione **Conectar** , **Conectar**  o **Conectar** .

■ **Para cambiar el ajuste del código de emparejamiento**

1. Seleccione .
 2. Seleccione **Ajustes**.
 3. Seleccione **Bluetooth / Wi-Fi**.
 4. Seleccione la pestaña **Bluetooth**.
 5. Seleccione **Modificar código de emparejar**.
6. Seleccione **Aleatorio** o **Fijo**.

►► Para cambiar el teléfono actualmente emparejado

Si no se encuentran o no hay emparejados otros teléfonos al tratar de cambiar a otro teléfono, el HFL/HFT le informa de que el teléfono original se ha conectado de nuevo.

Para emparejar otros teléfonos, seleccione **Agregar dispositivo Bluetooth** en la pantalla **Lista de Dispositivos Bluetooth**.

►► Para cambiar el ajuste del código de emparejamiento

El código de emparejamiento predeterminado es **0000** hasta que se modifica el ajuste. Para crear uno de su elección, seleccione **Fijo**, borre el código actual y, a continuación, introduzca uno nuevo.

Para obtener un código de emparejamiento aleatorio cada vez que empareje un teléfono, seleccione **Aleatorio**.



■ Para borrar un teléfono emparejado

1. Vaya a la pantalla de ajustes del teléfono.
 - **Pantalla Configuraciones del teléfono**
P. 358
2. Seleccione **Lista de Dispositivos Bluetooth**.
3. Seleccione el teléfono que desea borrar.
4. Seleccione **Eliminar**.
5. Aparece un mensaje de confirmación en la pantalla. Seleccione **Sí**.

Para configurar las opciones de mensajes de texto

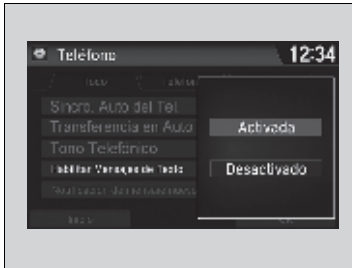

■ Para activar o desactivar la función de mensajes de texto

1. Vaya a la pantalla de ajustes del teléfono.
 - ▣ **Pantalla Configuraciones del teléfono**
P. 358
2. Seleccione **Habilitar Mensajes de texto**.
 - Aparece un menú emergente en la pantalla.
3. Seleccione **Activada** o **Desactivado**.

■ Para activar o desactivar el aviso de mensajes de texto

1. Vaya a la pantalla de ajustes del teléfono.
 - ▣ **Pantalla Configuraciones del teléfono**
P. 358
2. Seleccione **Notificación de mensaje nuevo**.
 - Aparece un menú emergente en la pantalla.
3. Seleccione **Activada** o **Desactivado**.

▣ Para configurar las opciones de mensajes de texto

Para utilizar la función de mensajes de texto, puede que sea necesario configurarla en el teléfono.

▣ Para activar o desactivar el aviso de mensajes de texto

Activada: Aparece una notificación emergente cada vez que se recibe un nuevo mensaje.
Desactivado: El mensaje recibido se guarda en el sistema sin ninguna notificación.

Importación automática de la agenda telefónica y el historial de llamadas del teléfono móvil

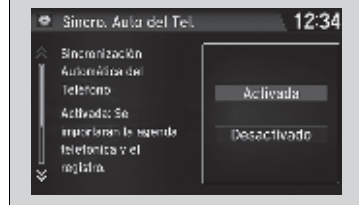
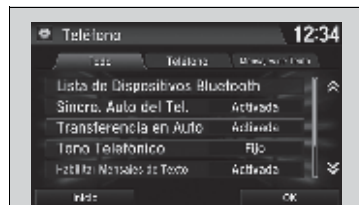

■ Cuando Sincro. Auto del Tel. está activado:

Una vez emparejado el teléfono, el contenido de la agenda telefónica y del historial de llamadas se importa automáticamente al sistema.

■ Cambio de la configuración de Sincro. Auto del Tel.

1. Vaya a la pantalla de ajustes del teléfono.

► **Pantalla Configuraciones del teléfono**
P. 358

2. Seleccione **Sincro. Auto del Tel.**

3. Seleccione **Activada** o **Desactivado**.

► Importación automática de la agenda telefónica y el historial de llamadas del teléfono móvil

Al seleccionar un nombre en la agenda telefónica del teléfono móvil, puede ver hasta tres iconos de categoría. Los iconos indican qué tipo de números hay almacenados para ese nombre.



En algunos teléfonos, es posible que no se puedan importar los iconos de categoría al sistema.

La agenda telefónica se actualiza después de cada conexión. El historial de llamadas se actualiza después de cada conexión o llamada.

Tono Telefónico

Puede cambiar el ajuste del tono de timbre.



1. Vaya a la pantalla de ajustes del teléfono.
 - **Pantalla Configuraciones del teléfono**
P. 358
2. Seleccione **Tono Telefónico**.
3. Seleccione **Fijo** o **Teléfono Móvil**.

Transferencia automática

Si accede al vehículo mientras está hablando al teléfono, la llamada se puede transferir automáticamente al HFL/HFT.

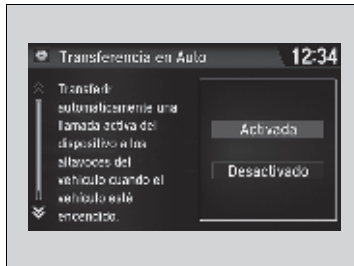

1. Vaya a la pantalla de ajustes del teléfono.
 - **Pantalla Configuraciones del teléfono**
P. 358
2. Seleccione **Transferencia en Auto**.
3. Seleccione **Activada** o **Desactivado**.

☒ Tono Telefónico

Fijo: El tono de timbre fijo suena por los altavoces.

Teléfono Móvil: Con ciertos teléfonos conectados, el tono de timbre guardado en el teléfono suena por los altavoces.

Marcado Rápido

Se pueden guardar hasta 20 números de marcación rápida por teléfono.

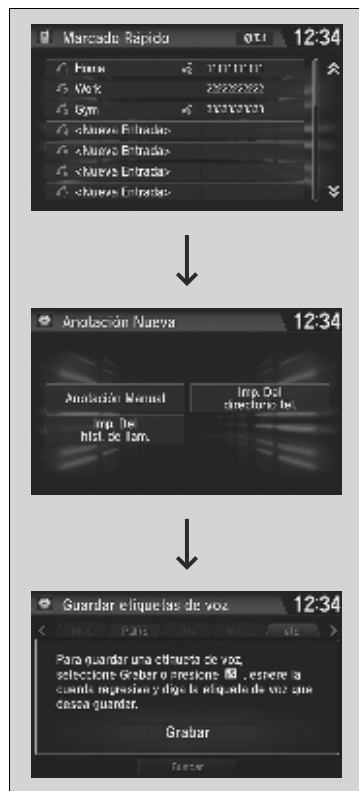

Para guardar un número de marcación rápida:

1. Vaya a la pantalla del menú del teléfono.
 - **Pantalla Menú de Teléfono** P. 360
2. Seleccione **Marcación rápida**.
3. Seleccione **Anotación Nueva**.
4. Seleccione un lugar para elegir un número.
 - Desde **Imp. Del hist. de llam.:**
 - Seleccione un número del historial de llamadas.
 - Desde **Anotación Manual:**
 - Introduzca manualmente el número.
 - Desde **Imp. Del directorio tel.:**
 - Seleccione un número de la libreta telefónica importada desde el teléfono móvil conectado.
5. Una vez que la entrada de marcado rápido se ha guardado correctamente, se le solicitará que cree una etiqueta de voz para el número. Seleccione **Sí** o **No**.
6. Seleccione **Grabar** para guardar una etiqueta de voz para la entrada de marcado rápido.
 - Utilizando el botón , siga las indicaciones para guardar una etiqueta de voz para la entrada de marcado rápido.

Marcado Rápido

Una vez guardada una etiqueta de voz, pulse el botón  para llamar al número mediante la etiqueta. Diga el nombre de la etiqueta de voz.



■ Adición de una etiqueta de voz a un número de marcación rápida guardado

1. Vaya a la pantalla del menú del teléfono.
 ► **Pantalla Menú de Teléfono P. 360**
2. Seleccione **Modificar marcado rápido**.
3. Seleccione una entrada de marcación rápida existente.
 - En el menú emergente, seleccione **Mod..**
4. Seleccione **Cód. de Voz**.
 - En el menú emergente, seleccione **Grabar**.
5. Seleccione **Grabar** o use el botón  y siga las indicaciones para completar la etiqueta de voz.

■ Para borrar una etiqueta de voz

1. Vaya a la pantalla del menú del teléfono.
 ► **Pantalla Menú de Teléfono P. 360**
2. Seleccione **Modificar marcado rápido**.
3. Seleccione una entrada de marcación rápida existente.
 - En el menú emergente, seleccione **Mod..**
4. Seleccione **Cód. de Voz**.
 - En el menú emergente, seleccione **Borrar**.
5. Aparece un mensaje de confirmación en la pantalla. Seleccione **Sí**.

☒ Marcado Rápido

Evite utilizar etiquetas de voz repetidas.
 Evite utilizar "Inicio" como etiqueta de voz.
 Para el sistema resulta más fácil reconocer un nombre más largo. Por ejemplo, utilice "Juan García" en lugar de "Juan".



■ Para modificar una entrada de marcación rápida

1. Vaya a la pantalla del menú del teléfono.
 ► **Pantalla Menú de Teléfono** P. 360
2. Seleccione **Modificar marcado rápido**.
3. Seleccione una entrada de marcación rápida existente.
 ► En el menú emergente, seleccione **Mod.**
4. Seleccione el ajuste que desee.

■ Para borrar una entrada de marcado rápido

1. Vaya a la pantalla del menú del teléfono.
 ► **Pantalla Menú de Teléfono** P. 360
2. Seleccione **Modificar marcado rápido**.
3. Seleccione una entrada de marcación rápida existente.
 ► En el menú emergente, seleccione **Borrar**.
4. Aparece un mensaje de confirmación en la pantalla. Seleccione **Sí**.

Modificación de fonética de la libreta telefónica

Agregue modificaciones fonéticas o un nuevo código de voz al nombre del contacto de un teléfono de manera que sea más fácil para HFL/HFT reconocer los comandos de voz.

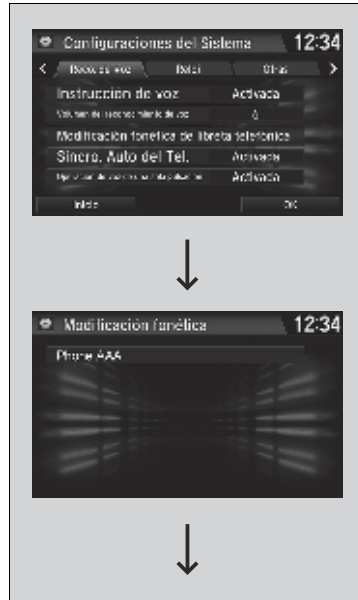

■ Para agregar una nueva etiqueta de voz

1. Seleccione .
2. Seleccione **Ajustes**.
3. Seleccione **Sistema**.
4. Seleccione la pestaña **Reco. de Voz**.
5. Seleccione **Modificación fonética de libreta telefónica**.
6. Seleccione el teléfono al que desea agregar la modificación fonética.

» Modificación de fonética de la libreta telefónica



Puede guardar hasta 20 elementos con modificación fonética.

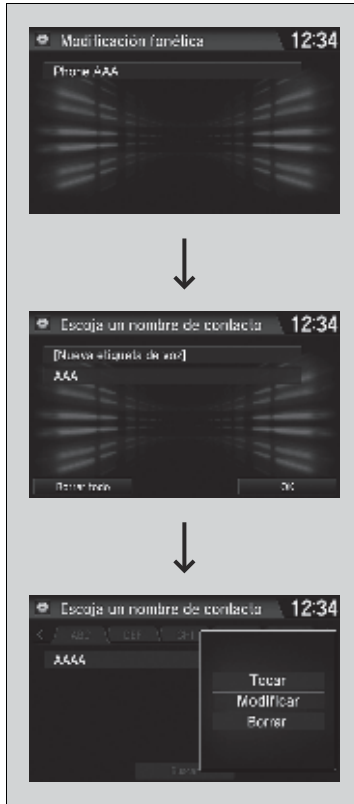

7. Seleccione **Nueva etiqueta de voz**.
8. Seleccione el nombre del contacto al que desea agregar la modificación fonética.
 - El menú emergente aparece en la pantalla.
9. Seleccione **Modificar**.
10. Mediante **Grabar** o el botón , siga las indicaciones para completar la etiqueta de voz.
11. Recibirá un mensaje de confirmación en la pantalla; después seleccione **OK**.



■ Para modificar una etiqueta de voz

1. Seleccione .
2. Seleccione **Ajustes**.
3. Seleccione **Sistema**.
4. Seleccione la pestaña **Reco. de Voz**.
5. Seleccione **Modificación fonética de libreta telefónica**.
6. Seleccione el teléfono en el que desea cambiar la modificación fonética.
7. Seleccione el nombre del contacto para el que desea cambiar la modificación fonética.
 - El menú emergente aparece en la pantalla.
8. Seleccione **Modificar**.
9. Mediante **Grabar** o el botón , siga las indicaciones para completar la etiqueta de voz.
10. Recibirá un mensaje de confirmación en la pantalla; después seleccione **OK**.

☒ Modificación de fonética de la libreta telefónica

Solo puede modificar o borrar nombres de contactos para el teléfono conectado actualmente.

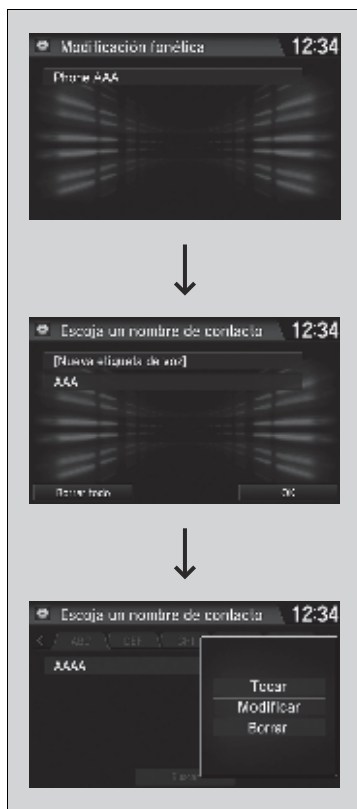

■ Para borrar una etiqueta de voz modificada

1. Seleccione .
2. Seleccione **Ajustes**.
3. Seleccione **Sistema**.
4. Seleccione la pestaña **Reco. de Voz**.
5. Seleccione **Modificación fonética de libreta telefónica**.
6. Seleccione el teléfono del que desea eliminar la modificación fonética.
7. Seleccione el nombre del contacto para el que desea eliminar la modificación fonética.
 - El menú emergente aparece en la pantalla.
8. Seleccione **Borrar**.
 - La modificación fonética del nombre del contacto seleccionado queda eliminada.
9. Seleccione **OK**.



■ **Para borrar todas las etiquetas de voz modificadas**

1. Seleccione .
2. Seleccione **Ajustes**.
3. Seleccione **Sistema**.
4. Seleccione la pestaña **Reco. de Voz**.
5. Seleccione **Modificación fonética de libreta telefónica**.
6. Seleccione el teléfono del que desea eliminar la modificación fonética.
 - Aparece la lista de nombres de contactos.
7. Seleccione **Borrar todo**.
8. Recibirá un mensaje de confirmación en la pantalla; después seleccione **Sí**.

■ **Realización de una llamada**



Puede realizar llamadas introduciendo cualquier número de teléfono, o utilizando la agenda, el historial de llamadas, las entradas de marcación rápida o las rellamadas que se han importado.

►► **Realización de una llamada**

Cualquier entrada de marcado rápido con etiqueta de voz se puede marcar mediante la voz desde la mayor parte de las pantallas.

Pulse el botón  y diga el nombre de la etiqueta de voz.

Una vez conectada la llamada, puede escuchar la voz de la persona a la que ha llamado a través de los altavoces. Si hay una conexión activa a Apple CarPlay, no se pueden realizar llamadas telefónicas con HandsFreeLink®/teléfono de manos libres; solo desde Apple CarPlay.



■ Para realizar una llamada utilizando la agenda telefónica importada

1. Vaya a la pantalla del menú del teléfono.
 ▶ **Pantalla Menú de Teléfono** P. 360
2. Seleccione **Directorio**.
3. Seleccione un nombre.
 ▶ También puede buscar por letra. Seleccione **Buscar**.
 ▶ Utilice el teclado de la pantalla táctil para introducir letras.
4. Seleccione un número.
 ▶ La marcación se inicia automáticamente.

■ Para realizar una llamada utilizando un número de teléfono

1. Vaya a la pantalla del menú del teléfono.
 ▶ **Pantalla Menú de Teléfono** P. 360
2. Seleccione **Marcar**.
3. Seleccione un número.
 ▶ Utilice el teclado de la pantalla táctil para introducir los números.
4. Seleccione .
 ▶ La marcación se inicia automáticamente.

☒ Para realizar una llamada utilizando la agenda telefónica importada

Puede llamar a un número de marcación rápida guardado utilizando los comandos por voz.

- ▶ **Marcado Rápido** P. 368

☒ Para realizar una llamada utilizando un número de teléfono

Puede llamar a un número de marcación rápida guardado utilizando los comandos por voz.

- ▶ **Marcado Rápido** P. 368



■ **Para realizar una llamada utilizando la rellamada**

1. Vaya a la pantalla del menú del teléfono.
 ➤ **Pantalla Menú de Teléfono P. 360**
2. Seleccione **Volver a Marcar**.
 ► La marcación se inicia automáticamente.



■ **Para realizar una llamada utilizando el registro de llamadas**

El registro de llamadas se guarda por **Todo, Marcado, Recibido y Perdidas**.

1. Vaya a la pantalla del menú del teléfono.
 ➤ **Pantalla Menú de Teléfono P. 360**
2. Seleccione **Histórico de llamada**.
3. Seleccione **Todo, Marcado, Recibido o Perdidas**.
4. Seleccione un número.
 ► La marcación se inicia automáticamente.



■ **Para realizar una llamada mediante una entrada de marcado rápido**

1. Vaya a la pantalla del menú del teléfono.
 ➤ **Pantalla Menú de Teléfono P. 360**
2. Seleccione **Marcado Rápido**.
3. Seleccione un número.
 ► La marcación se inicia automáticamente.

☒ **Para realizar una llamada utilizando la rellamada**

Mantenga pulsado el botón  para volver a marcar el último número.

☒ **Para realizar una llamada utilizando el registro de llamadas**

El registro de llamadas muestra las últimas 20 llamadas totales, realizadas, recibidas o perdidas. (Solo aparece cuando hay un teléfono conectado al sistema.)

☒ **Para realizar una llamada mediante una entrada de marcado rápido**

Una vez guardada una etiqueta de voz, pulse el botón  para llamar al número mediante la etiqueta.



➤ **Marcado Rápido P. 368**

Cualquier entrada de marcación rápida con etiqueta de voz se puede marcar mediante la voz desde cualquier pantalla. Pulse el botón  y siga las indicaciones.

Recepción de una llamada





Cuando se recibe una llamada, suena un aviso audible (si está activado) y aparece la pantalla **Llamada entrante**.

Pulse el botón  para responder a la llamada. Pulse el botón  para rechazar o finalizar la llamada.



Recepción de una llamada

Llamada en espera

Pulse el botón  para poner la llamada actual en espera y responder a una llamada entrante.

Pulse el botón  otra vez para regresar a la llamada actual. Seleccione **Ignorar** para ignorar la llamada entrante si no desea responderla.

Pulse el botón  si desea colgar la llamada actual.

También puede seleccionar los iconos de la pantalla del sistema de audio/información en lugar de los botones  y .

Opciones durante una llamada

Las opciones siguientes están disponibles durante una llamada.

Silencio: Permite silenciar el teléfono.

Transferir: Permite transferir una llamada del sistema al teléfono.

Marcación por tonos: Permite enviar números durante una llamada. Resulta útil cuando se llama a un sistema telefónico dirigido por menús.



Las opciones disponibles se muestran en la mitad inferior de la pantalla.

Seleccione la opción.

- El icono de silenciar aparece cuando se ha seleccionado **Silencio**. Seleccione **Silencio** de nuevo para desactivarla.

Opciones durante una llamada

Marcación por tonos: Disponible en algunos teléfonos.

También puede seleccionar los iconos de la pantalla de audio/información.

Recepción de un mensaje de texto

El sistema HFL/HFT puede mostrar nuevos mensajes de texto recibidos, así como 20 de los mensajes recibidos más recientemente en un teléfono móvil vinculado. Cada mensaje recibido se puede leer en voz alta y responderse mediante una frase común fija.

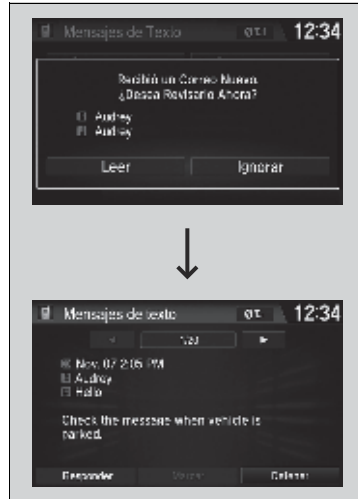

1. Aparece un mensaje emergente que le notifica de la llegada de un nuevo mensaje de texto.
2. Seleccione **Leer** para escuchar el mensaje.
 - Se muestra el mensaje de texto. El sistema comienza automáticamente la lectura del mensaje.
3. Para interrumpir la lectura del mensaje, seleccione **Detener**.

Recepción de un mensaje de texto

El sistema no muestra ningún mensaje recibido mientras se está conduciendo. Solo puede hacer que se lean en voz alta.

El sistema solo puede recibir mensajes enviados como mensajes de texto (SMS). Los mensajes enviados a través de servicios de datos no se mostrarán en la lista.

En algunos teléfonos, es posible visualizar hasta los 20 mensajes de texto más recientes.

Las leyes estatales o locales pueden limitar el uso de la función de mensaje de texto de HFL/HFT. Utilice la función de mensajes de texto solo cuando las condiciones le permitan hacerlo con seguridad.

La primera vez que reciba un mensaje de texto después de emparejar el teléfono con el HFL/HFT, se le pedirá que cambie el ajuste **Notificación de mensaje nuevo** a **Activada**.

- **Para activar o desactivar el aviso de mensajes de texto** P. 365

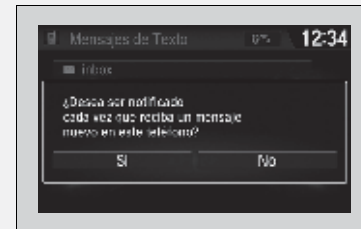

Visualización de mensajes

Lista de carpetas

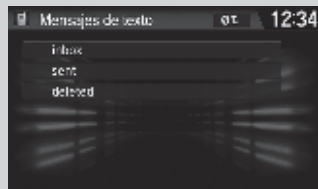

Lista de mensajes

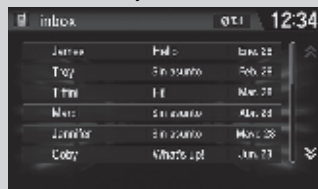

Mensaje de texto

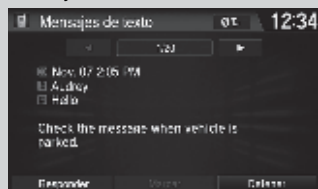



Visualización de mensajes de texto

- Vaya a la pantalla del menú del teléfono.
 ► **Pantalla Menú de Teléfono P. 360**
- Seleccione **Mensajes de Texto**.
 ► Seleccione una carpeta si es necesario.
- Seleccione un mensaje.
 ► Se muestra el mensaje de texto. El sistema comienza automáticamente la lectura en voz alta del mensaje.

Visualización de mensajes

Aparece el icono  junto a un mensaje no leído.

Si borra un mensaje del teléfono, también se borra del sistema. Si envía un mensaje desde el sistema, el mensaje pasa al buzón de salida del teléfono.

Para ver el mensaje anterior o siguiente, seleccione  (anterior) o  (siguiente) en la pantalla de mensajes.



■ Lectura o interrupción de la lectura de un mensaje

1. Vaya a la pantalla del mensaje de texto.
 - El sistema comienza automáticamente la lectura en voz alta del mensaje.
 - ☒ **Visualización de mensajes** P. 380
2. Seleccione **Detener** para detener la lectura. Seleccione **Leer** de nuevo para comenzar a leer el mensaje desde el principio.

■ Responder a un mensaje

1. Vaya a la pantalla del mensaje de texto.
 - El sistema comienza automáticamente la lectura en voz alta del mensaje.
 - ☒ **Visualización de mensajes** P. 380
2. Seleccione **Responder**.
3. Seleccione el mensaje de respuesta.
 - El menú emergente aparece en la pantalla.
4. Seleccione **Enviar** para enviar el mensaje.
 - Una vez que el mensaje de respuesta se envía correctamente, en la pantalla aparece **Completar**.

☒ Responder a un mensaje

Los mensajes de respuesta fijos disponibles son los siguientes:

- **Llamo luego, estoy manejando.**
- **Estoy en camino.**
- **Estoy tarde.**
- **OK**
- **Sí**
- **No**

No puede agregar, modificar ni borrar los mensajes de respuesta.

Solo ciertos teléfonos reciben y envían mensajes si están asociados y conectados. Para obtener una lista de teléfonos compatibles, pregunte a un concesionario.

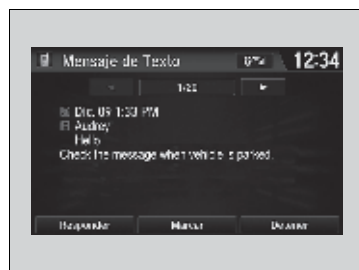

■ Realización de una llamada a un remitente

1. Vaya a la pantalla de mensaje de texto.
2. Seleccione **Marcar**.

Manejo

En este capítulo se aborda la conducción y el suministro.



Antes de conducir

Preparativos para la conducción	384
Límite de carga	387

Circulación con un remolque

388

Durante la conducción

Modelos sin sistema de acceso sin llave

Arranque del motor	389
--------------------------	-----

Modelos con sistema de acceso sin llave

Arranque del motor	393
--------------------------	-----

Precauciones durante el manejo	396
--------------------------------------	-----

Transmisión variable continua*	397
--------------------------------------	-----

Modelos con caja de cambios automática variación continua sin paleta de cambio

Cambio	398
--------------	-----

Modelos con caja de cambios automática de variación continua con paleta de cambio

Cambio	401
--------------	-----

Modelos con caja de cambios manual

Cambios	405
---------------	-----

Botón ECON*	407
-------------------	-----

Control de crucero*	408
---------------------------	-----

Sistema auxiliar de estabilidad del vehículo (VSA)*	411
--	-----

LaneWatch*	413
------------------	-----

Frenado

Sistema de frenos	415
-------------------------	-----

Sistema de frenos antibloqueo (ABS).....	417
--	-----

Sistema de asistencia al frenado	418
--	-----

Señal de parada de emergencia	419
-------------------------------------	-----

Estacionamiento del vehículo

Con el vehículo parado	420
------------------------------	-----

Cámara trasera con múltiples vistas*

Acerca de la cámara trasera con múltiples vistas	421
---	-----

Abastecimiento

Información sobre el combustible	423
--	-----

Suministro	425
------------------	-----

Consumo de combustible y emisiones de CO₂

Mejora del consumo de combustible y reducción de las emisiones de CO ₂	427
--	-----

* No disponible en todos los modelos

Preparativos para la conducción

Compruebe los elementos que se indican a continuación antes de ponerse en marcha.

Comprobaciones del exterior

- Asegúrese de que no haya ninguna obstrucción en las ventanillas, los retrovisores de las puertas, las luces exteriores ni otras partes del vehículo.
 - ▶ Retire la escarcha, el hielo o la nieve que pueda haber.
 - ▶ Retire la nieve que pueda haber en el techo, ya que podría deslizarse hacia abajo y obstaculizar su campo de visión mientras conduce. Si se ha congelado, elimine el hielo cuando se haya ablandado.
 - ▶ Al eliminar el hielo de alrededor de las ruedas, tenga cuidado de no dañar la rueda o sus componentes.
- Asegúrese de que el cofre está bien cerrado.
 - ▶ Si el cofre se abre mientras conduce, le obstaculizará su campo de visión hacia delante.
- Asegúrese de que los neumáticos están en buen estado.
 - ▶ Compruebe la presión del aire y si presentan daños y un desgaste excesivo.
 - ❏ **Comprobación y servicio de los neumáticos P. 472**
- Asegúrese de que no hayan personas ni objetos detrás del vehículo o alrededor del mismo.
 - ▶ Hay puntos ciegos desde el interior.

Comprobaciones del exterior

AVISO

Si las puertas no se pueden abrir porque se han congelado, vierta agua caliente por los bordes de las mismas para derretir el hielo. No trate de forzar la apertura de las puertas, ya que se puede dañar el burlete. Seque la zona de inmediato para evitar que se vuelva a congelar.

No vierta agua caliente en el bombillo de la cerradura. Si se congela el agua en el orificio, no podrá introducir la llave.

El calor procedente del motor y del escape pueden prender los materiales inflamables que queden debajo del cofre, provocando un incendio. Si ha estacionado su vehículo por un período prolongado, revíselo y quite cualquier tipo de desecho que pueda haberse acumulado, por ejemplo, hierbas y hojas secas que hayan caído o que algún pequeño animal haya llevado para formar un nido. Controle también que no haya quedado material inflamable debajo del cofre, después de que usted u otra persona hayan realizado el servicio del vehículo.

Comprobaciones del interior

- Almacene o fije todos los elementos a bordo correctamente.
 - ▶ Si lleva demasiado equipaje, o lo almacena de forma inadecuada, pueden verse afectados la maniobrabilidad, la estabilidad, la distancia de frenado y los neumáticos, lo que mermaría la seguridad del vehículo.
 - ✘ **Límite de carga** P. 387
- No apile objetos a una altura superior a la del asiento.
 - ▶ Pueden obstaculizarle el campo de visión y podrían salir despedidos hacia delante en caso de frenado brusco.
- No coloque nada en los huecos para los pies de los asientos delanteros. Asegúrese de que las alfombras del piso estén bien sujetas*.
 - ▶ Si hay algún objeto o la alfombra está suelta, puede tener problemas para pisar los pedales de freno y acelerador mientras conduce.
- Si lleva animales a bordo, no deje que se muevan por el vehículo.
 - ▶ Puede afectar a la conducción y provocar una colisión.
- Cierre bien todas las puertas y el maletero.
- Ajuste correctamente su asiento.
 - ▶ Ajuste también la cabecera.
 - ✘ **Ajuste de los asientos** P. 154
 - ✘ **Ajuste de las cabeceras** P. 162
- Ajuste los retrovisores y el volante adecuadamente.
 - ▶ Ajústelos estando sentado con el asiento ya ajustado.
 - ✘ **Ajuste de los retrovisores** P. 153
 - ✘ **Ajuste del volante** P. 152

* No disponible en todos los modelos

Comprobaciones del interior

La alineación de los faros se ajusta en fábrica y no es necesario ajustarla. Sin embargo, si suele transportar objetos pesados en el maletero, la alineación deberá ser reajustada por un técnico calificado o en un concesionario.

- Asegúrese de que los objetos que haya en el suelo detrás de los asientos delanteros no puedan rodar debajo de los mismos.
 - Pueden impedir al conductor accionar los pedales o entorpecer el funcionamiento de los asientos.
- Todos los ocupantes del vehículo deben abrocharse el cinturón de seguridad.
 - ▣ **Abrochamiento del cinturón de seguridad** P. 39
- Asegúrese de que los indicadores del tablero de instrumentos se encienden al arrancar el vehículo y se apagan poco después.
 - Si se indica algún problema, el vehículo se debe inspeccionar siempre en un concesionario.
 - ▣ **Indicadores** P. 82

Límite de carga

La capacidad máxima de carga en modelos MT es de 387 kg. y en modelos CVT es de 354 kg. Este valor incluye a los pasajeros y todo lo que lleve en el techo, dentro del vehículo.

➤ **Especificaciones** P. 526

⌘ Límite de carga

ADVERTENCIA

Una sobrecarga o una carga inadecuada puede afectar a la maniobrabilidad y estabilidad, y producir una colisión con resultado de lesiones o la muerte.

Cumpla todos los límites de carga u otras indicaciones de carga de este manual.

Circulación con un remolque

Su vehículo no está diseñado para remolcar un remolque. Si lo hace pueden anularse las garantías.

Durante la conducción

Modelos sin sistema de acceso sin llave

Arranque del motor

Modelos de Brasil y Paraguay

Si el alcohol o gasohol está en el depósito de combustible, es necesario calentar el combustible antes de arrancar el motor. Arranca cuando gira el interruptor de encendido a CONTACTO **II**. Durante este período de calentamiento se enciende el indicador de precalentamiento. Confirme si se ha apagado el indicador de precalentamiento antes de girar el interruptor de encendido a ARRANQUE **III**.

➔ **Indicador de precalentamiento*** P. 92



Todos los modelos

1. Asegúrese de que el freno de estacionamiento está aplicado.

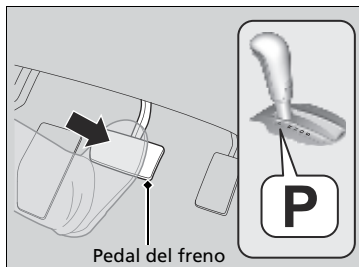

Modelos con caja de cambios automática de variación continua

2. Compruebe que la transmisión se encuentra en la posición **P** y después pise el pedal del freno.
 - ▶ Aunque es posible arrancar el vehículo en **N**, resulta más seguro hacerlo en **P**.

➔ Arranque del motor

Mantenga pisado el pedal de freno firmemente al arrancar el motor.

Excepto modelos de Brasil y Paraguay

Resulta más difícil arrancar el motor cuando la temperatura ambiente es baja; ocurre lo mismo a altitudes superiores a 2.400 metros debido a que el aire es menos denso.

Modelos de Brasil y Paraguay

Resulta más difícil arrancar el motor cuando la temperatura ambiente es baja; ocurre lo mismo a altitudes superiores a 1.600 metros debido a que el aire es menos denso.

Para arrancar el motor cuando la temperatura ambiente es baja, apague todos los accesorios eléctricos como las luces, el sistema de calefacción y refrigeración/el sistema de aire acondicionado* y el desempañador trasero para reducir el consumo de la batería.

Si el sonido del escape es anómalo o huele a gases de escape en el habitáculo, el vehículo debe ser inspeccionado en un concesionario. Puede que el motor o el sistema de escape presenten algún problema.

* No disponible en todos los modelos

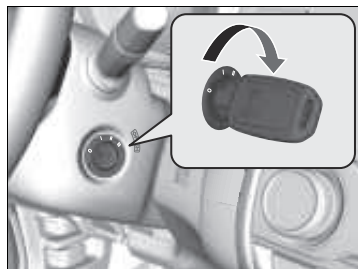
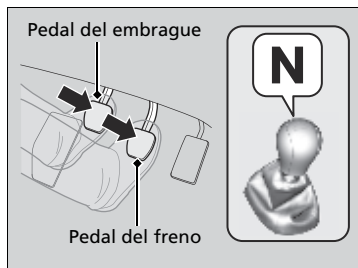

Modelos con caja de cambios manual

2. Compruebe que la palanca de cambios está en la posición **N**. A continuación pise el pedal de freno con el pie derecho y el de embrague con el izquierdo.
 - El pedal de embrague debe estar pisado a fondo para poder arrancar el motor.

Excepto modelos de Brasil y Paraguay

3. Gire el interruptor de encendido a ARRANQUE **III** sin pisar el pedal del acelerador.

►► Arranque del motor

No mantenga la llave en la posición de ARRANQUE **III** durante más de 10 segundos.



- Si el motor no arranca de inmediato, espere como mínimo 30 segundos antes de volver a intentarlo.
- Si el motor arranca pero se para inmediatamente, espere como mínimo 30 segundos antes de repetir el paso 3 mientras pisa suavemente el pedal del acelerador. Suelte el pedal del acelerador en cuanto arranque el motor.

El sistema inmovilizador protege el vehículo contra el robo. Si se utiliza una llave codificada incorrectamente (u otro dispositivo), se desactiva el sistema de combustible del motor.

► **Sistema inmovilizador** P. 131



Modelos de Brasil y Paraguay

3. Gire el interruptor de encendido a CONTACTO 
 - Mientras se calienta el combustible se enciende el indicador de precalentamiento.
4. Asegúrese de que se ha apagado el indicador de precalentamiento y, a continuación, gire el interruptor de encendido a ARRANQUE  sin pisar el pedal del acelerador.

■ Inicio de la marcha

Modelos con caja de cambios automática de variación continua

1. Sin dejar de pisar el pedal de freno con el pie derecho, suelte el freno de estacionamiento. Compruebe que se haya apagado el indicador del sistema de frenos y del freno de estacionamiento.
➤ **Freno de estacionamiento** P. 415
2. Coloque la palanca de cambios en **D**. Seleccione **R** para dar marcha atrás.
3. Suelte poco a poco el pedal de freno y pise con suavidad el pedal del acelerador para iniciar la marcha.

■ Sistema de asistencia en arranque en pendiente*

El sistema de asistencia en arranque en pendiente mantiene el freno acoplado brevemente para impedir que el vehículo ruede cuesta abajo en una pendiente al pasar el pie del pedal del freno al pedal del acelerador.

Modelos con caja de cambios manual

Pise el pedal de embrague y cambie a una de las marchas de avance cuando circule cuesta arriba, o a la posición **R** cuando lo haga cuesta abajo. A continuación, suelte el pedal de freno.

Modelos con caja de cambios automática de variación continua

Mueva la palanca de cambios a **D**, **S** o **L*** al subir una pendiente, o a **R** al bajar una pendiente; a continuación, suelte el pedal de freno.

⚙ Sistema de asistencia en arranque en pendiente*

Es posible que el sistema de asistencia en arranque en pendiente no pueda impedir que el vehículo ruede cuesta abajo en pendientes muy inclinadas o deslizantes, y tampoco funciona en pendientes muy poco inclinadas.

El sistema de asistencia en arranque en pendiente no reemplaza al freno de estacionamiento.

El sistema de asistencia en arranque en pendiente funciona incluso con el VSA desconectado.

Modelos con sistema de acceso sin llave

Arranque del motor



1. Asegúrese de que el freno de estacionamiento está accionado.

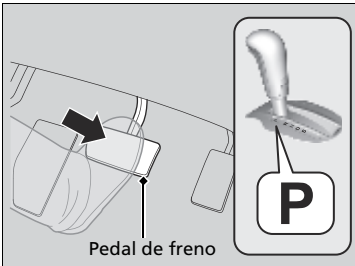

Modelos con caja de cambios automática de variación continua

2. Compruebe que la palanca de cambios se encuentre en la posición **P** y, a continuación, pise el pedal de freno.
 - ▶ Aunque es posible arrancar el vehículo en la posición **N**, resulta más seguro hacerlo en la **P**.

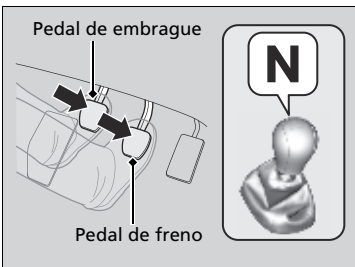

Modelos con caja de cambios manual

2. Compruebe que la caja de cambios esté en **N**. A continuación pise el pedal de freno con el pie derecho y el de embrague con el izquierdo.
 - ▶ El pedal de embrague debe estar pisado a fondo para poder arrancar el motor.

Arranque del motor

Mantenga firmemente pisado el pedal de freno al arrancar el motor.

Resulta más difícil arrancar el motor cuando la temperatura ambiente es baja; ocurre lo mismo a altitudes superiores a 2.400 metros debido a que el aire es menos denso.

Para arrancar el motor cuando la temperatura ambiente es baja, apague todos los accesorios eléctricos como las luces, el sistema de calefacción y refrigeración* y el sistema de aire acondicionado* y el desempañador trasero para reducir el consumo de la batería.

Si el sonido del escape es anómalo o huele a gases de escape en el habitáculo, el vehículo debe ser inspeccionado en un concesionario. Puede que el motor o el sistema de escape presenten algún problema.

El sistema inmovilizador protege el vehículo contra el robo. Si se utiliza un dispositivo codificado incorrectamente, se desactivará el sistema de combustible del motor.

▶ **Sistema inmovilizador** P. 131

* No disponible en todos los modelos

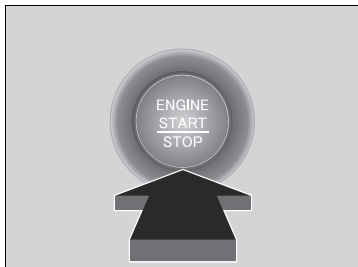

3. Pulse el botón **ENGINE START/STOP** sin pisar el pedal del acelerador.

► Arranque del motor

Acerque el control a distancia de acceso sin llave al botón **ENGINE START/STOP** si la pila del control a distancia tiene poca carga.

► **Si la pila del control a distancia de acceso sin llave se está agotando** P. 501

Es posible que el motor no arranque si el control a distancia de acceso sin llave se encuentra bajo la influencia de ondas de radio potentes.

No mantenga oprimido el botón **ENGINE START/STOP** para arrancar el motor.

Si el motor no arranca, espere como mínimo 30 segundos antes de volver a intentarlo.

Alto del motor

El motor se puede apagar una vez que el vehículo está detenido completamente.

Modelos con caja de cambios automática de variación continua

1. Cambie a **P**.
2. Pulse el botón **ENGINE START/STOP**.

Modelos con caja de cambios manual

- Si la palanca de cambios está en **N**, pulse el botón **ENGINE START/STOP**.
- Si la palanca de cambios está en una posición distinta a **N**, pise el pedal de embrague y, a continuación, pulse el botón **ENGINE START/STOP**.

Inicio de la marcha

Modelos con caja de cambios automática de variación continua

1. Sin dejar de pisar el pedal de freno con el pie derecho, suelte el freno de estacionamiento. Compruebe que se haya apagado el indicador del sistema de frenos y del freno de estacionamiento.
 - **Freno de estacionamiento** P. 415
2. Coloque la palanca de cambios en **D**. Seleccione la posición **R** para dar marcha atrás.
3. Suelte poco a poco el pedal de freno y pise con suavidad el pedal del acelerador para iniciar la marcha.

Precauciones durante el manejo

■ Con lluvia

Evite circular en lugares con mucha agua y por carreteras inundadas. Pueden resultar dañados el motor o la unidad motriz, o bien puede producirse una avería en los componentes eléctricos.

⌘ Precauciones durante el manejo

PRECAUCIÓN: No conduzca sobre una carretera inundada de agua. Si se conduce a través de determinada profundidad de agua el motor resultará dañado y el equipo eléctrico y el vehículo resultarán averiados.

AVISO

No accione la palanca de cambios mientras pisa el pedal del acelerador. La caja de cambios podría resultar dañada.

AVISO

Si el volante se gira repetidamente a una velocidad extremadamente baja, o se mantiene girado a tope a izquierda o derecha durante algunos segundos, el sistema de dirección asistida eléctrica (EPS) se calienta. El sistema entra en modo de protección y reduce su rendimiento. La rigidez del volante aumenta progresivamente. Una vez que se enfría el sistema, el sistema EPS vuelve a funcionar.

Si se repiten estas condiciones de funcionamiento, se puede acabar dañando el sistema.

Otras precauciones

Si se produce un fuerte impacto con algún objeto debajo del vehículo, deténgase en un lugar seguro. Compruebe los bajos del vehículo para ver si se han producido daños y si hay fugas de líquido.

Transmisión variable continua*

Progresivo

El motor funciona a una velocidad de ralentí más alta y el avance lento aumenta. Mantenga el pedal del freno bien pisado con el vehículo parado.

Kick-down

Si pisa rápido el pedal del acelerador mientras circula cuesta arriba es posible que la caja de cambios cambie a una marcha inferior, lo que hará que aumente inesperadamente la velocidad del vehículo. Pise con cuidado el pedal del acelerador, especialmente en carreteras con el firme resbaladizo y en las curvas.

Precauciones durante el manejo

Si gira el interruptor de encendido a ACCESORIOS **I***¹ mientras maneja, el motor se parará y se desactivarán todas las funciones de asistencia a la dirección y al frenado, con lo que resultará difícil controlar el vehículo.

No coloque la palanca de cambios en **N**, ya que se perderá el efecto de freno (y la aceleración) del motor.

Durante los primeros 1.000 km del vehículo, evite acelerar bruscamente o pisar a tope el pedal del acelerador para evitar dañar el motor o la transmisión.

Evite frenadas fuertes durante los primeros 300 km. Esta recomendación también se debe seguir siempre que se replacen las pastillas de freno.

*1: Los modelos con sistema de acceso sin llave tienen un botón **ENGINE START/STOP** en lugar de un interruptor de encendido.

* No disponible en todos los modelos

Modelos con caja de cambios automática de variación continua sin paleta de cambio

Cambio

Cambie la posición de la palanca de cambios en función de las necesidades de manejo.

■ Posiciones de la palanca de cambios



► Posiciones de la palanca de cambios

No se puede girar el interruptor de encendido a BLOQUEO [O] y retirar la llave a menos que la palanca de cambios esté en [P].

El vehículo puede desplazarse hacia delante levemente incluso en [N] cuando el motor está frío.

Pise el pedal de freno firmemente y, si es necesario, aplique el freno de estacionamiento.

Al cambiar las posiciones de la palanca de cambios en temperaturas extremadamente bajas (-30°C), puede haber un ligero retardo hasta que aparece la posición de la palanca de cambios. Confirme siempre que la posición de la palanca de cambios es correcta antes de seguir manejando.

Manejo de la palanca de cambios

Modelos con medidor ambiental

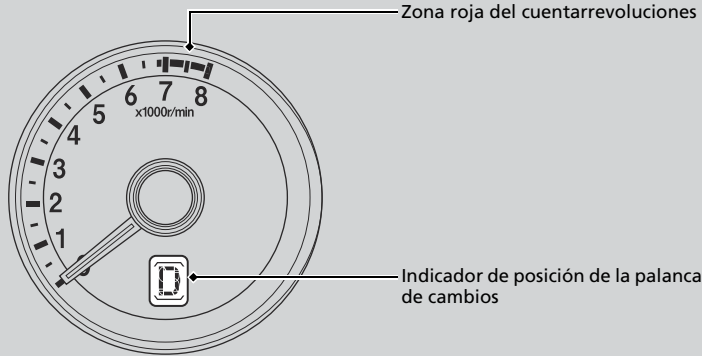

Zona roja del cuentarrevoluciones

Indicador de posición de la palanca de cambios

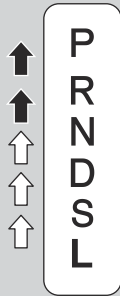

↕ ↑ P
↕ ↑ R
↕ ↑ N
↕ ↑ D
↕ ↑ S
↕ ↑ L

↕ ↓ Pise el pedal de freno y oprima el botón de liberación de la palanca de cambios para efectuar el cambio.

↕ ↓ Efectúe el cambio sin oprimir el botón de liberación de la palanca de cambios.

↕ ↓ Oprima el botón de liberación de la palanca de cambios y efectúe el cambio.

Manejo de la palanca de cambios

AVISO

Cuando vaya a mover la palanca de cambios de **[D]** a **[R]** y viceversa, deténgase por completo y mantenga pisado el pedal de freno.

Si acciona la palanca de cambios antes de que el vehículo se haya detenido por completo, la caja de cambios puede resultar dañada.

Utilice el indicador de posición de la palanca de cambios para comprobar la posición de la palanca antes de iniciar la marcha.

Independientemente de la posición en la que se encuentre la palanca de cambios durante la conducción, si parpadea el testigo **[D]**, significa que la caja de cambios presenta un problema.

Evite acelerar bruscamente y lleve el vehículo a un concesionario para que sea inspeccionada la caja de cambios lo antes posible.

La alimentación de combustible puede cortarse si conduce a regímenes del motor que se encuentren dentro o por encima de la zona roja del cuentarrevoluciones (límite de velocidad del motor). Si esto sucede, puede que note una ligera sacudida.

Puede que no sea posible accionar la palanca de cambios si se pisa el pedal de freno mientras el botón de liberación de la palanca está oprimido.

Pise el pedal de freno primero.

Modelos sin medidor ambiental

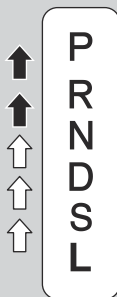

- ↓ Pise el pedal de freno y oprima el botón de liberación de la palanca de cambios para efectuar el cambio.
- ↓ Efectúe el cambio sin oprimir el botón de liberación de la palanca de cambios.
- ↓ Oprima el botón de liberación de la palanca de cambios y efectúe el cambio.

Modelos con caja de cambios automática de variación continua con paleta de cambio

Cambio

Cambie la posición de la palanca de cambios en función de las necesidades de manejo.

■ Posiciones de la palanca de cambios



⌘ Posiciones de la palanca de cambios

No se puede girar el interruptor de encendido a BLOQUEO **O** y retirar la llave a menos que la palanca de cambios esté en **P**.

El vehículo puede desplazarse hacia delante levemente incluso en **N** cuando el motor está frío.

Pise el pedal de freno firmemente y, si es necesario, aplique el freno de estacionamiento.

Al cambiar las posiciones de la palanca de cambios en temperaturas extremadamente bajas (-30°C), puede haber un ligero retardo hasta que aparece la posición de la palanca de cambios. Confirme siempre que la posición de la palanca de cambios es correcta antes de seguir manejando.

Manejo de la palanca de cambios

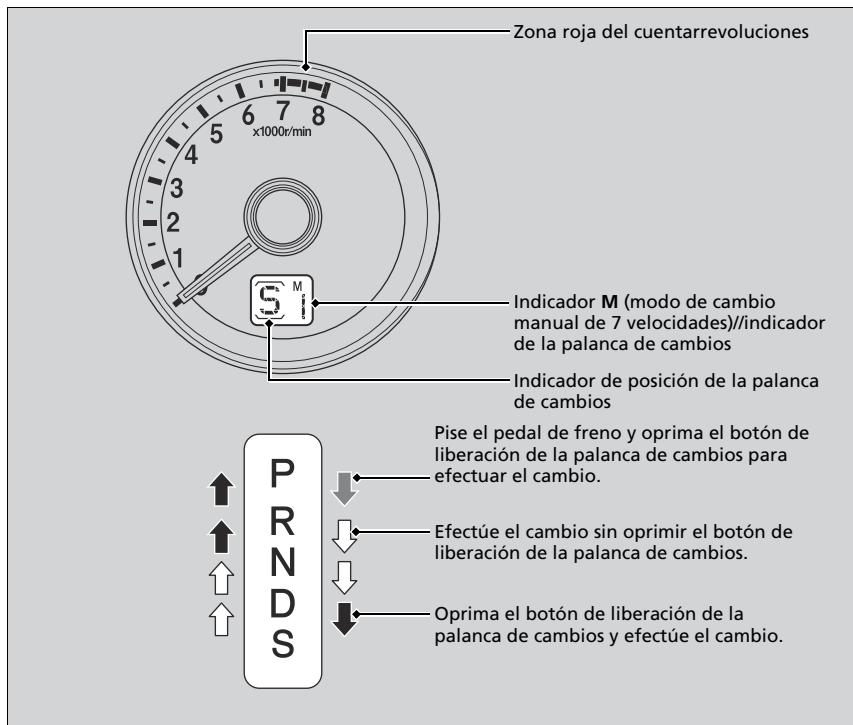

Manejo de la palanca de cambios

AVISO

Cuando vaya a mover la palanca de cambios de **D** a **R** y viceversa, deténgase por completo y mantenga pisado el pedal de freno.

Si acciona la palanca de cambios antes de que el vehículo se haya detenido por completo, la caja de cambios puede resultar dañada.

Utilice el indicador de posición de la palanca de cambios para comprobar la posición de la palanca antes de iniciar la marcha.

Independientemente de la posición en la que se encuentre la palanca de cambios durante la conducción, si parpadea el testigo **D**, significa que la caja de cambios presenta un problema.

Evite acelerar bruscamente y lleve el vehículo a un concesionario para que sea inspeccionada la caja de cambios lo antes posible.

La alimentación de combustible puede cortarse si conduce a regímenes del motor que se encuentren dentro o por encima de la zona roja del cuentarrevoluciones (límite de velocidad del motor). Si esto sucede, puede que note una ligera sacudida.

Puede que no sea posible accionar la palanca de cambios si se pisa el pedal de freno mientras el botón de liberación de la palanca está oprimido.

Pise el pedal de freno primero.

Modo de cambio manual de 7 velocidades

Utilice las paletas de cambio para cambiar entre 1ª y 7ª sin retirar las manos del volante. La caja de cambios pasa a el modo de cambio manual de 7 velocidades al tirar de una paleta de cambio mientras se conduce. Este modo es útil cuando se necesita utilizar el freno motor.

■ Cuando la palanca de cambios está en **[D]**:

El modo de cambio pasa temporalmente al modo de cambio manual de 7 velocidades y el número se muestra en el indicador de la palanca de cambios.

El modo de cambio manual de 7 velocidades se cancela automáticamente si el vehículo se conduce a velocidad constante o se acelera; el número del indicador de la palanca de cambios se apaga.

Puede cancelar este modo bajando de la paleta de cambio **[+]** durante unos segundos.

El modo de cambio manual de 7 velocidades es especialmente útil al reducir la velocidad del vehículo temporalmente antes de hacer un giro.

■ Cuando la palanca de cambios está en **[S]**:

El modo de cambio pasa a modo de cambio manual de 7 velocidades. El indicador **M** y el número de la velocidad se muestran en el indicador de la palanca de cambios. A medida que la velocidad del vehículo se reduce, la caja de cambios realiza cambios descendentes de forma automática en consecuencia. Cuando el vehículo se detiene, realiza automáticamente un cambio descendente hasta 1ª.

Si la velocidad del vehículo aumenta y la velocidad el motor se aproxima a la zona roja del cuentarrevoluciones, la caja de cambios realiza un cambio ascendente automáticamente.

⌘ Modo de cambio manual de 7 velocidades

En el modo de cambio manual de 7 velocidades, la caja de cambios realiza cambios ascendentes o descendentes al accionar cualquiera de las paletas de cambio en las condiciones siguientes:

Cambio ascendente: La velocidad del motor alcanza el umbral más bajo de la posición de velocidad más alta..

Cambio descendente: La velocidad del motor alcanza el umbral más alto de la posición de velocidad más baja.

Cuando la velocidad del motor se aproxima a la zona roja del cuentarrevoluciones, la caja de cambios realiza un cambio ascendente automáticamente.

Cuando la velocidad del motor alcanza el umbral más bajo de la posición de velocidad seleccionada, la caja de cambios realiza un cambio descendente de forma automática.

El uso de las paletas de cambio en superficies resbaladizas puede hacer que los neumáticos se bloqueen. En tal caso, el modo de cambio manual de 7 velocidades se cancela y regresa al modo de conducción normal **[D]**.

Funcionamiento del modo de cambio manual de 7 velocidades

Únicamente puede arrancar en 1ª velocidad.

Para cancelar el modo de cambio manual de 7 velocidades, mueva la palanca de cambios de **S** a **D**. Cuando se cancela la modalidad de cambio manual de 7 velocidades, se apagan el indicador **M** y el indicador de marcha seleccionada.

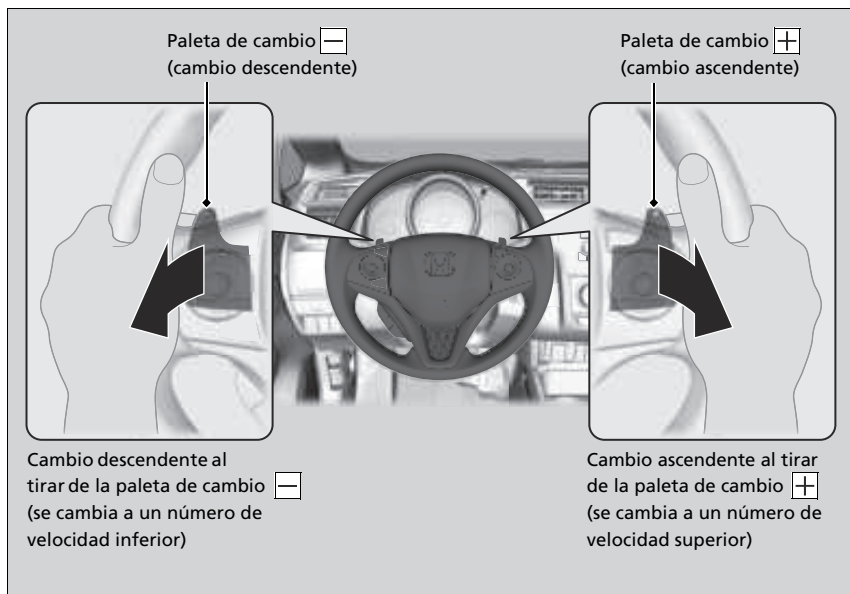

Funcionamiento del modo de cambio manual de 7 velocidades

Cada vez que se acciona una paleta de cambio, se efectúa un único cambio de velocidad.

Para cambiar de forma continua, suelte la paleta de cambio antes de volver a tirar de ella para cambiar a la siguiente velocidad.

El indicador de la palanca de cambios parpadea cuando no se puede realizar un cambio ascendente ni descendente. Indica que la velocidad del vehículo no se encuentra en el rango de cambio de velocidades permitido.

Acelere o desacelere un poco para efectuar el cambio ascendente o descendente, respectivamente, mientras parpadee el indicador.

Modelos con caja de cambios manual

Cambios

Funcionamiento de la palanca de cambios

Pise a fondo el pedal de embrague para accionar la palanca de cambios y cambiar de marcha, y a continuación suelte el pedal lentamente.

Pise el pedal del embrague y espere unos segundos antes de cambiar a **R** o cambie a una de las marchas de avance durante unos instantes. De este modo se detienen los piñones para que no "rechinan".

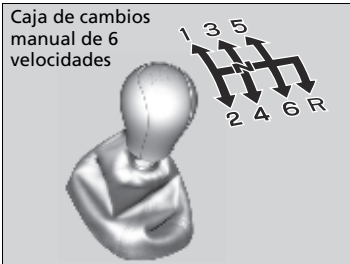

Cuando no esté cambiando de marcha, no apoye el pie sobre el pedal del embrague. Esto puede acelerar el desgaste del embrague.

▶▶ Cambios

AVISO

No cambie a **R** antes de que el vehículo se detenga por completo.

Si cambia a **R** antes de detenerse, la caja de cambios puede resultar dañada.

AVISO

Antes de efectuar un cambio descendente, asegúrese de que el régimen del motor no vaya a entrar en la zona roja del cuentarrevoluciones. Si así ocurre, puede dañarse gravemente el motor.

Hay una parte metálica en la palanca de cambios. Si deja el vehículo estacionado en el exterior durante mucho tiempo en un día de mucho calor, tenga cuidado antes de accionar la palanca de cambios. Debido al calor, la palanca de cambios puede estar extremadamente caliente. Si la temperatura exterior es baja, es posible que la palanca de cambios esté fría al tacto.

Si supera la velocidad máxima para la marcha seleccionada, el régimen del motor entrará en la zona roja del cuentarrevoluciones. Si esto sucede, puede que note una ligera sacudida.

■ Bloqueo de marcha atrás

Modelos con caja de cambios manual de 6 velocidades

La caja de cambios manual dispone de un mecanismo de bloqueo que impide cambiar involuntariamente a la posición **R** desde una marcha de avance mientras el vehículo está circulando a cierta velocidad.

Si no puede cambiar a **R** cuando el vehículo está parado, realice lo siguiente:

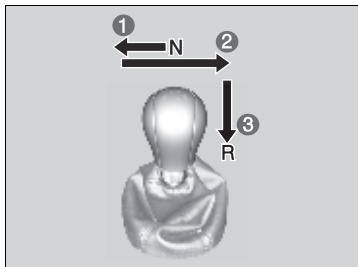

1. Pise el pedal de embrague, mueva la palanca de cambios hacia la izquierda hasta el tope y cambie a **R**.
2. Si sigue sin poder cambiar a **R**, aplique el freno de estacionamiento y gire el interruptor de encendido a la posición de ACCESORIOS **I** o de BLOQUEO **O**.
3. Pise el pedal de embrague y cambie a **R**.
4. Mantenga pisado el pedal de embrague y arranque el motor.

Si necesita repetir este procedimiento reiteradamente, el vehículo se deberá inspeccionar en un concesionario.

Modelos con caja de cambios manual de 5 velocidades

El mecanismo de bloqueo del vehículo impide el cambio accidental a **R** desde la 5ª marcha. Cambie siempre primero a **N** y después a **R**.

Botón ECON*

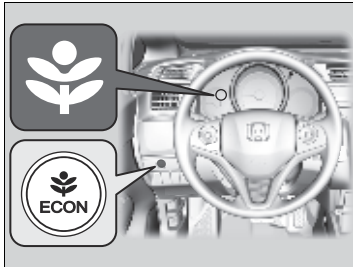

El botón **ECON** activa y desactiva la modalidad ECON.

El modo ECON contribuye a mejorar el consumo de combustible ajustando el rendimiento del motor, la caja de cambios, el sistema de aire acondicionado* y el control de crucero*.

» Botón ECON*

Modelos con sistema de control de aire acondicionado

En modo ECON, el sistema de aire acondicionado presenta mayores fluctuaciones de temperatura.

* No disponible en todos los modelos

Control de cruce*

Permite mantener una velocidad constante sin necesidad de pisar el pedal del acelerador. Utilice el control de cruce en autopistas por donde pueda viajar a velocidad constante sin necesidad apenas de acelerar o desacelerar.

Cuándo utilizarlo

■ Velocidad del vehículo para el control de cruce:

Velocidad deseada a partir de aproximadamente 40 km/h ~

Mantenga siempre la distancia adecuada entre su vehículo y el que le precede.

Modelos con caja de cambios automática de variación continua

■ Posiciones del cambio para el control de cruce: en **D**, **S** o **L***1.

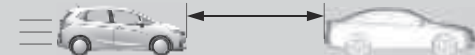

Cómo utilizarlo

CRUISE MAIN

CRUISE MAIN está encendido en el tablero de instrumentos.

El control de cruce está listo para su uso.

■ Oprima el botón **CRUISE** del volante.



Control de cruce*

⚠ ADVERTENCIA

Si el control de cruce se usa incorrectamente, se puede provocar un accidente.

Utilice el control de cruce sólo cuando viaje por autopistas con buen tiempo.

Puede que no sea posible mantener una velocidad constante al conducir cuesta arriba o cuesta abajo.

Si no se va a utilizar el control de cruce: Desactive el control de cruce oprimiendo el botón **CRUISE**.

Modelos con botón ECON

En el modo ECON, puede que se tarde algo más de tiempo en acelerar para mantener la velocidad establecida.

Modelos con caja de cambios manual

Cuando disminuya la velocidad del motor, intente seleccionar una marcha inferior. Puede mantener la velocidad establecida si cambia de marcha dentro de cinco segundos.

*1: Solo modelos de Brasil y Paraguay

Programación de la velocidad del vehículo



Levante el pie del pedal y oprima el botón **-/SET** cuando alcance la velocidad deseada.

En el momento en que suelte el botón **-/SET**, la velocidad quedará programada y se activará el control de cruce. El indicador **CRUISE CONTROL** se enciende.

Ajuste de la velocidad del vehículo

Aumente o reduzca la velocidad del vehículo utilizando los botones **RES/+** o **-/SET** del volante.

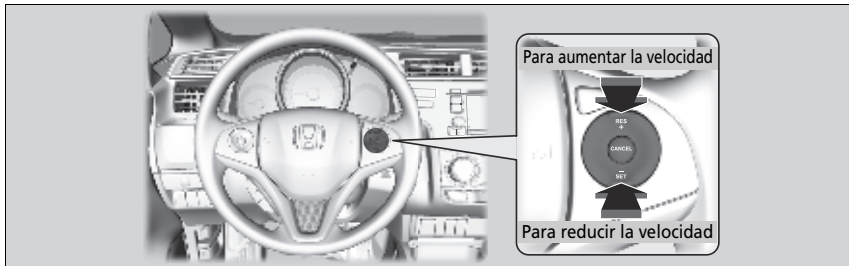

- Cada vez que pulsa el botón, la velocidad del vehículo aumenta o disminuye aproximadamente 1 km/h.
- Si mantiene el botón pulsado, la velocidad del vehículo aumenta o disminuye hasta que se suelta. Esta velocidad queda programada.

Cancelación

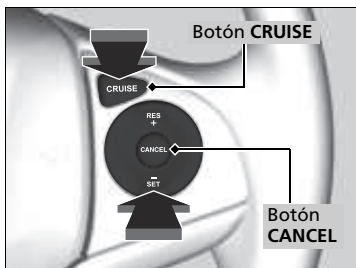

Para cancelar el control de crucero, realice cualquiera de las siguientes acciones:

- Oprima el botón **CANCEL**.
- Oprima el botón **CRUISE**.
- Pise el pedal de freno.

Modelos con caja de cambios manual

- Pise el pedal del embrague durante cinco segundos o más.

El indicador **CRUISE CONTROL** se apaga.

Ajuste de la velocidad del vehículo

Puede programar la velocidad del vehículo utilizando el botón **-/SET** del volante al ajustar la velocidad con los pedales del acelerador y del freno.

Cancelación

Reactivación de la velocidad programada previamente: Después de haber cancelado el control de crucero, se puede reactivar la velocidad programada previamente pulsando el botón **RES/+** mientras se conduce a una velocidad de 40 km/h o superior.

No se puede programar ni reactivar la velocidad en las siguientes situaciones:

- Cuando la velocidad del vehículo es inferior a 40 km/h
- Cuando el botón **CRUISE** está desactivado

A velocidades del vehículo de 35 km/h o menos, el control de crucero se cancela automáticamente.

Sistema auxiliar de estabilidad del vehículo (VSA)*

El VSA ayuda a estabilizar el vehículo en las curvas si el vehículo gira más o menos de lo previsto. También contribuye a mantener la tracción sobre superficies deslizantes. Lo hace regulando la potencia del motor y aplicando los frenos de forma selectiva.

Funcionamiento del VSA



Cuando se activa el VSA, puede que note que el motor no responde al acelerador. Es posible que también note algo de ruido procedente del sistema hidráulico. También verá parpadear el indicador.

► Sistema auxiliar de estabilidad del vehículo (VSA)*

Es posible que el VSA no funcione correctamente si se utilizan neumáticos de tipos y tamaños distintos. Asegúrese de utilizar neumáticos del mismo tipo y tamaño, y de que la presión de aire de los mismos sea la especificada.

Si el indicador de sistema VSA se enciende y permanece encendido durante la conducción, es posible que haya algún problema en el sistema. Aunque puede que no llegue a interferir en la conducción normal, el vehículo deberá ser inspeccionado en un concesionario de inmediato.

El VSA no puede mejorar la estabilidad en todas las situaciones de conducción y no controla la totalidad del sistema de frenado. Todavía es necesario conducir y tomar las curvas a una velocidad adecuada a las condiciones y dejar siempre un margen de seguridad suficiente.

La función principal del sistema VSA se conoce generalmente como control de estabilidad electrónico (ESC). El sistema incluye también una función de control de tracción.

* No disponible en todos los modelos

Activación y desactivación del VSA

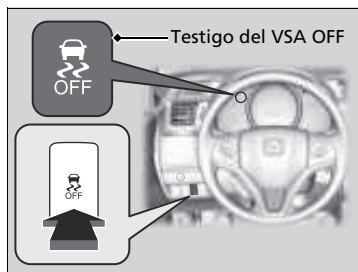

Este botón se encuentra en el panel de controles del lado del conductor. Para desactivar parcialmente la función/características de VSA, mantenga pulsado hasta que escuche un pitido.

El vehículo podrá frenar y tomar curvas con normalidad, pero la función de control de tracción será menos efectiva.

Para restablecer la funcionalidad y las características de la VSA, pulse el botón  (VSA **OFF**) hasta que escuche una señal acústica.

El VSA se activa cada vez que arranca el motor, aunque lo hubiera desactivado la última vez que utilizó el vehículo.

► Sistema auxiliar de estabilidad del vehículo (VSA)*

En ciertas situaciones poco frecuentes en las que el vehículo se atasca en barro poco profundo o nieve blanda, puede que resulte más fácil sacarlo si desactiva temporalmente el VSA.

Cuando se pulsa el botón , la función de control de la tracción resulta menos eficaz. Esto permite que las ruedas giren con mayor libertad a baja velocidad. Solo debe intentar liberar el vehículo con el VSA desactivado si no es capaz de sacarlo con el VSA activado.

Inmediatamente después de liberar el vehículo, asegúrese de activar el VSA de nuevo. Le recomendamos que no circule con el sistema VSA desactivado.

Puede que se escuche un ruido de motor procedente del compartimento motor mientras se realizan las comprobaciones del sistema inmediatamente después de arrancar el motor o mientras conduce. Esto es normal.

LaneWatch*

LaneWatch es un sistema de ayuda que permite comprobar la zona trasera del lado del acompañante, la cual se muestra en la pantalla del sistema de audio/información al activar el intermitente hacia el lado del acompañante. Una cámara en el retrovisor de la puerta del lado del acompañante supervisa estas áreas y le permite comprobar la presencia de otros vehículos, además de la inspección visual y el uso del retrovisor del lado del acompañante. También puede mantener el sistema activado por comodidad durante la conducción.



▶▶ LaneWatch*

⚠ ADVERTENCIA

Si no se confirma visualmente que es seguro cambiar de carril antes de hacerlo, pueden producirse lesiones graves o mortales en una colisión.

No debe confiar únicamente en LaneWatch al conducir.

Mire siempre a través de los espejos hacia los lados y detrás del vehículo antes de cambiar de carril para comprobar si hay otros vehículos.

Recordatorio de seguridad importante

Como todos los sistemas de ayuda, LaneWatch tiene limitaciones. Confiar demasiado en LaneWatch puede tener como resultado una colisión.

La función LaneWatch puede verse afectada por la meteorología, la iluminación (incluidos faros y ángulo bajo del sol), la oscuridad ambiental, el estado de la cámara y la carga.

LaneWatch puede no ofrecer la visualización prevista del tráfico lateral y trasero en las condiciones siguientes:

- La suspensión del vehículo se ha modificado, cambiando la altura del vehículo.
- Los neumáticos están más o menos inflados de lo normal.
- Los neumáticos o ruedas tienen un tamaño o construcción variados.

* No disponible en todos los modelos

CONTINUA

■ Personalización de los ajustes de LaneWatch

Puede personalizar los siguientes elementos utilizando la pantalla de audio/información.

- **Mostrar con Señal de Giro:** Permite seleccionar si se enciende el monitor de LaneWatch al activar la palanca del intermitente.
- **Tiempo de visualización después de apagar la direccional:** Permite cambiar el tiempo que permanece visible la pantalla de LaneWatch después de que la palanca del intermitente vuelva a su posición de inicio.
- **Línea de referencia:** Permite seleccionar si se muestran líneas de referencia en el monitor de LaneWatch.
- **Pantalla:** Ajusta la configuración de pantalla.
 - ☒ **Funciones personalizadas*** P. 284

■ Líneas de referencia



Las tres líneas que aparecen en la pantalla dan una idea de la distancia a la que se encuentran los vehículos u objetos de la pantalla de su propio vehículo. Si un objeto está cerca de la línea 1 (en rojo), indica que está cerca de su vehículo, mientras que un objeto cercano a la línea 3 está más lejos.

☒ LaneWatch*

La vista que ofrece la cámara LaneWatch tiene limitaciones. Su lente única hace que los objetos de la pantalla tengan un aspecto ligeramente distinto de lo que son.

La pantalla LaneWatch no se activa cuando la palanca de cambios está en **[R]**.

Para un funcionamiento adecuado de LaneWatch:

- La cámara está situada en el espejo de la puerta del lado del acompañante. Mantenga siempre limpia esta área. Si la cámara está cubierta de suciedad, humedad, etc., límpiela con un paño suave y húmedo.
- No cubra las lentes de la cámara con etiquetas.
- No toque la lente de la cámara.

El área alrededor de la línea de referencia 1 (roja) está muy cerca de su vehículo. Como siempre, asegúrese de confirmar visualmente la seguridad de un cambio de carril antes de efectuar dicho cambio.

La distancia entre su vehículo y las líneas 1, 2 y 3 en la pantalla varía dependiendo de las condiciones de la carretera y la carga del vehículo. Por ejemplo, puede parecer que las líneas de referencia de la pantalla están más cerca que las distancias reales cuando la parte posterior del vehículo tiene una mayor carga.

Consulte con el concesionario si:

- El retrovisor de la puerta del lado del acompañante, o el área alrededor del mismo, recibe un impacto severo que genera un cambio del ángulo de la cámara.
- La pantalla de LaneWatch no se llega a encender.

Sistema de frenos

Freno de estacionamiento

Utilice el freno de estacionamiento para mantener el vehículo parado cuando está estacionado.



Aplicación:

Tire de la palanca hacia arriba hasta el tope sin pulsar el botón de liberación.

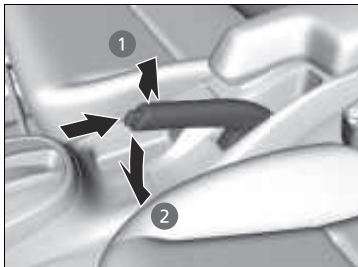

Liberación:

1. Tire un poco de la palanca y mantenga pulsado el botón de liberación.
2. Baje la palanca del todo y suelte el botón.

» Freno de estacionamiento

AVISO

Suelva el freno de estacionamiento por completo antes de iniciar la marcha. El eje y los frenos traseros pueden resultar dañados si conduce con el freno de estacionamiento aplicado.

Si inicia la marcha sin haber liberado por completo el freno de estacionamiento, sonará un aviso acústico como advertencia.

Aplice siempre el freno de estacionamiento cuando estacione el vehículo.

■ Freno de pie

El vehículo está equipado con frenos de disco en las cuatro ruedas. La asistencia al vacío ayuda a reducir el esfuerzo necesario para pisar el pedal de freno. El sistema de asistencia al frenado* aumenta la fuerza de frenado aplicada cuando se pisa el pedal de freno con fuerza en una situación de emergencia. El sistema de frenos antibloqueo (ABS) ayuda a mantener el control de la dirección cuando se frena con mucha fuerza.

➤ **Sistema de asistencia al frenado** P. 418

➤ **Sistema de frenos antibloqueo (ABS)** P. 417

☒ Freno de pie

Compruebe los frenos después de haber conducido en lugares con mucha agua o por carreteras inundadas. Si es necesario, seque los frenos pisando ligeramente el pedal de freno varias veces.

Si escucha un ruido de fricción metálica continuo al aplicar los frenos, es necesario sustituir las pastillas de freno. El vehículo debe ser inspeccionado en un concesionario.

Si se utiliza el pedal de freno constantemente al bajar una pendiente prolongada se acumula calor, lo que reduce la eficacia de los frenos. Aplique el freno motor; para ello, retire el pie del pedal del acelerador y cambie a una posición de marcha/velocidad más baja. En los modelos con caja de cambios manual, utilice una marcha inferior para que aumente el efecto de freno motor.

No apoye el pie en el pedal de freno mientras conduce, ya que se aplicarán los frenos ligeramente y esto provocará la pérdida de eficacia de los mismos con el tiempo, así como la reducción de la vida útil de las pastillas. Además, confundirá a los conductores que circulan por detrás.

Sistema de frenos antibloqueo (ABS)

ABS

Ayuda a evitar que las ruedas se bloqueen, y le ayuda a usted a mantener el control de la dirección accionando los frenos con mucha más rapidez de la que usted es capaz.

El sistema de distribución electrónica de la potencia de frenado (EBD), que forma parte del ABS, equilibra además la distribución de la potencia de frenado entre las ruedas delanteras y las traseras en función de la carga del vehículo.

No debe en ningún caso pisar repetidamente el pedal de freno. Para que el ABS haga el trabajo por usted, mantenga siempre una presión firme y constante en el pedal de freno. Esto se denomina en ocasiones “pisar con fuerza y controlar la dirección”.

■ Funcionamiento del ABS

El pedal de freno puede vibrar ligeramente cuando el ABS está en funcionamiento. Siga manteniendo pisado el pedal firmemente. Si el firme está seco, necesitará pisar el pedal de freno con mucha fuerza para que se active el ABS. Sin embargo, puede sentir que el ABS se activa de inmediato si intenta detener el vehículo cuando circula por nieve o hielo.

El ABS podría activarse al pisar el pedal de freno durante la conducción:

- Carreteras húmedas o cubiertas de nieve.
- Firmes asfaltados con piedra.
- Carreteras con superficies irregulares, como baches, grietas, zanjas, etc.

Si la velocidad del vehículo desciende por debajo de 10 km/h, el ABS deja de funcionar.

»» Sistema de frenos antibloqueo (ABS)

AVISO

Es posible que el ABS no funcione correctamente si se utilizan neumáticos de tipos o tamaños incorrectos.

Si se enciende el indicador **ABS** durante la conducción, puede que exista algún problema en el sistema. Aunque el frenado normal no se verá afectado, existe la posibilidad de que no funcione el ABS. El vehículo debe ser inspeccionado inmediatamente en un concesionario.

El ABS no está diseñado para reducir el tiempo ni la distancia necesarios para que se detenga el vehículo: está diseñado para limitar el bloqueo del freno que puede producir que el automóvil patine y se pierda el control de la dirección.

En los casos siguientes, es posible que el vehículo necesite una distancia de frenado mayor que un vehículo sin ABS:

- Cuando se circula por carreteras de firme irregular o superficies en mal estado, por ejemplo con gravilla o nieve.
- Los neumáticos están equipados con cadenas.

Podría observarse lo siguiente con el sistema ABS:

- Ruidos del motor procedentes del compartimiento del motor cuando se aplican los frenos, o cuando se realizan las comprobaciones del sistema después de haberse arrancado el motor y mientras se acelera el vehículo.
- El pedal de freno o la carrocería vibran cuando se activa el ABS.

Estas vibraciones y ruidos son normales en los sistemas ABS y no son causa de preocupación.

Modelos con sistema auxiliar de estabilidad del vehículo (VSA)

Sistema de asistencia al frenado

Está diseñado para prestar asistencia al conductor mediante la generación de una mayor fuerza de frenado cuando pisa el pedal de freno con fuerza en un frenado de emergencia.

■ Funcionamiento del sistema de asistencia al frenado

Pise el pedal de freno firmemente para obtener un frenado más potente.

Cuando se activa la asistencia al frenado, es posible que el pedal vibre un poco y que se escuche un ruido que indica su funcionamiento. Esto es normal. Siga manteniendo pisado el pedal de freno firmemente.

Modelos con sistema de control de estabilidad del vehículo (VSA) excepto modelos de Argentina y Uruguay

Señal de parada de emergencia

Se activa al realizar una frenada brusca mientras se conduce a 60 km/h o una velocidad superior, haciendo parpadear las luces de emergencia, para advertir a los conductores que se encuentran detrás de la frenada repentina. Esto puede ayudar a alertar a los conductores que se aproximan por detrás, a fin de que tomen las medidas adecuadas para evitar una posible colisión con el vehículo.

■ Cuando el sistema se activa:

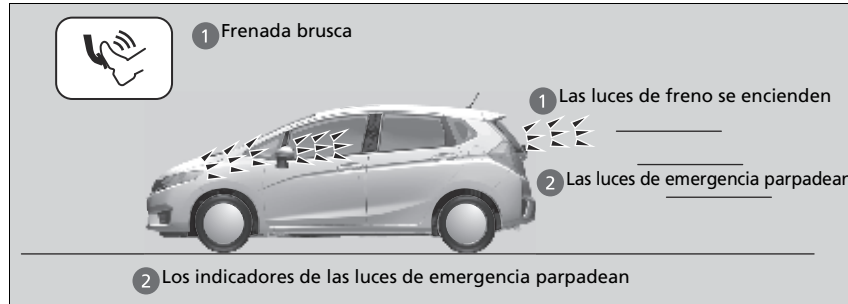

Las luces de emergencia dejan de parpadear cuando:

- Se suelta el pedal del freno.
- Se desactiva el ABS.
- La velocidad de desaceleración del vehículo se modera.
- Se pulsa el botón de las Luces de emergencia.

☒ Señal de parada de emergencia

La señal de parada de emergencia no es un sistema que pueda evitar una posible colisión en la parte trasera provocada por una frenada brusca. Hace parpadear las luces de emergencia cuando se produce una frenada brusca. Se recomienda evitar siempre una frenada brusca a menos que sea absolutamente necesario.

La señal de parada de emergencia no se activa cuando el botón de las luces de emergencia está pulsado.

Si el ABS deja de funcionar un cierto tiempo durante la frenada, la señal de parada de emergencia puede no activarse.

Con el vehículo parado

1. Pise el pedal de freno firmemente.
2. Aplique el freno de estacionamiento.

Modelos con caja de cambios automática de variación continua

3. Mueva la palanca de cambios de **D** a **P**.

Modelos con caja de cambios manual

3. Mueva la palanca de cambios a **R** o **1**.

Todos los modelos

4. Apague el motor.

Aplique siempre el freno de mano con firmeza, en particular si está estacionado en una pendiente.

Estacionamiento del vehículo

No estacione el vehículo cerca de objetos inflamables como por ejemplo hierba seca, aceite o madera.

El calor procedente del escape puede provocar un incendio.

Con el vehículo parado

Modelos con caja de cambios automática de variación continua

AVISO

Las siguientes acciones pueden dañar la caja de cambios:

- Pisar los pedales del acelerador y de freno al mismo tiempo.
- Pisar el pedal del acelerador para retener el vehículo cuando está mirando cuesta arriba.
- Mover la palanca de cambios a **P** antes de que el vehículo se detenga por completo.

Con temperaturas extremadamente frías, el freno de estacionamiento puede congelarse si está aplicado. Si se prevén dichas temperaturas, no aplique el freno de estacionamiento; en su lugar, al estacionar en pendiente, gire las ruedas delanteras para que estén en contacto con el bordillo si el vehículo rueda por la pendiente o bloquee las ruedas para impedir que el vehículo se mueva. Si no toma ninguna de estas precauciones, el vehículo puede rodar de forma imprevista y provocar una colisión.

Acerca de la cámara trasera con múltiples vistas

La pantalla de audio/información puede mostrar la zona trasera del vehículo. La pantalla cambia automáticamente a la visión de la zona trasera cuando la palanca de cambios se mueve a **R**.

Área visualizada en la cámara trasera con múltiples vistas

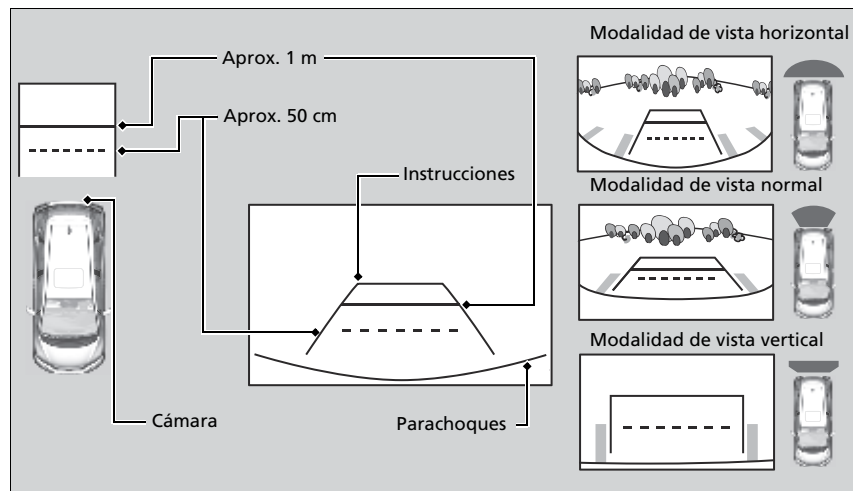

Puede ver tres ángulos distintos de la cámara trasera en la pantalla. Pulse el botón de selección **LIST/SELECT** para cambiar el ángulo.

☒ Acerca de la cámara trasera con múltiples vistas

La vista que ofrece la cámara trasera tiene limitaciones. No muestra las esquinas del parachoques ni lo que hay debajo del parachoques. Su lente singular también hace que los objetos parezcan estar más cerca o más lejos de lo que están realmente.

Compruebe visualmente que es seguro dar marcha atrás. Determinadas condiciones (como la meteorología, la iluminación y las altas temperaturas) también pueden limitar la vista trasera. No debe confiar únicamente en la pantalla de la cámara trasera, ya que no proporciona toda la información sobre las condiciones de la zona trasera del vehículo.

Si la cámara está cubierta de suciedad, humedad, etc., límpiela con un paño suave y húmedo.

Puede cambiar la configuración de **Pauta Fija** y **Pauta Dinámica**.

☒ **Funciones personalizadas*** P. 284

Pauta Fija

Activado: Las pautas aparecen al cambiar a **R**.

Desactivado: Las pautas no aparecen.

Pauta Dinámica

Activado: Las pautas se mueven según la dirección del volante.

Desactivado: Las pautas no se mueven.

* No disponible en todos los modelos

Puede ver tres ángulos distintos de la cámara en la pantalla de vista trasera.

Toque el icono adecuado para cambiar el ángulo.



: Vista ancha



: Vista normal



: Vista vertical

- Si el último modo de vista utilizado fue ancho o normal, la próxima vez que cambie a **R** estará seleccionado dicho modo.
- Si se estaba usando el modo de vista vertical la última vez que apagó el motor, se seleccionará el modo ancho cuando vuelva a pasar el interruptor de encendido a CONTACTO **II***1 y cambie a **R**.
- Si la vista vertical se usó por última vez más de 10 segundos después de cambiar de **R**, el modo ancho aparecerá seleccionado la siguiente vez que cambie a **R**.

►► Acerca de la cámara trasera con múltiples vistas

Modelos con sistema de audio con pantalla

Cuando selecciona **MENU** en la pantalla de la cámara trasera, puede cambiar el **Ajuste de pantalla***2.

*2: Para cumplir con las normas de seguridad del vehículo motorizado, el sistema se ha programado para mantener la configuración de Contraste y Nivel de negro constante, independientemente de cualquier ajuste manual realizado.

*1: Los modelos con sistema de acceso sin llave tienen un botón **ENGINE START/STOP** en lugar de un interruptor de encendido.

Información sobre el combustible

■ Recomendaciones sobre el combustible

Excepto modelos de Perú, Brasil y Paraguay

Gasolina sin plomo, 91 octanos o más

El uso de gasolina de menor octanaje puede causar un fuerte y persistente ruido de golpeteo metálico que puede provocar daños en el motor.

Modelos de Perú

Gasolina sin plomo de alta calidad, de 95 o más octanos

El vehículo está diseñado para funcionar con gasolina sin plomo de alta calidad de 95 octanos como mínimo. Si no se dispone de este octanaje, se puede utilizar provisionalmente gasolina sin plomo de 91 octanos como mínimo.

El uso de gasolina sin plomo normal puede causar ruidos de golpeteo metálico y provocará un rendimiento inferior del motor. El uso continuado de gasolina normal puede dañar el motor.

Modelos de Brasil

- **Gasolina sin plomo**
- **Alcohol**

Utilice siempre el combustible aprobado y correctamente comercializado.

Su vehículo está diseñado para funcionar con gasolina sin plomo. Si no está disponible esta categoría de combustible, se puede utilizar sin plomo de alta calidad temporalmente.

Esto también se aplica a los casos como cuando planea conducir por países extranjeros donde no está disponible combustible con alcohol aprobado ni gasolina con etanol mezclado.

» Abastecimiento

Modelos de Brasil y Paraguay

Si necesita estacionar el vehículo durante mucho tiempo, llene el depósito de combustible con suficiente gasolina. Inmediatamente después de suministrar, especialmente cuando cambie a otro tipo de combustible, es posible que el motor y el sistema de combustible entren en un período de compensación de rendimiento del combustible. Será necesario conducir moderadamente a una velocidad constante durante unos 10 minutos, sin aceleraciones rápidas si el tráfico lo permite. En este período, es posible que note un ruido metálico del motor.

» Información sobre el combustible

AVISO

El uso de gasolina que contiene plomo presenta los siguientes riesgos:

- Daños en el sistema de escape, incluido el catalizador
- Daños en el motor y el sistema de combustible
- Efectos perjudiciales en el motor y otros sistemas

Modelos de Brasil y Paraguay

AVISO

Es posible que la reparación de los daños en sistemas de control de emisiones, motor y sistemas de suministro de combustible producidos por las siguientes condiciones no los cubran las garantías de su vehículo:

- Uso de aditivos de posventa adicionales que puedan afectar negativamente al rendimiento
- Uso de combustible inadecuado

Modelos de Paraguay

- **Gasohol sin plomo de alta calidad, 95 octanos o más**
- **Alcohol**

Utilice siempre el combustible aprobado y correctamente comercializado.

El vehículo está diseñado para funcionar con gasohol sin plomo de alta calidad de 95 octanos como mínimo. Si no se dispone de este octanaje, se puede utilizar provisionalmente gasolina sin plomo de 95 octanos.

El uso de gasolina sin plomo normal puede causar ruidos de golpeteo metálico y provocará un rendimiento inferior del motor. El uso prolongado de gasolina normal puede provocar daños en el motor.

Esto también se aplica a los casos como cuando planea conducir por países extranjeros donde no está disponible combustible con alcohol aprobado ni gasolina con etanol mezclado.

Excepto modelos de Brasil y Paraguay

- **Capacidad del depósito de combustible: 40 L**

Modelos de Brasil y Paraguay

- **Capacidad del depósito de combustible: 45,7 L**

Suministro

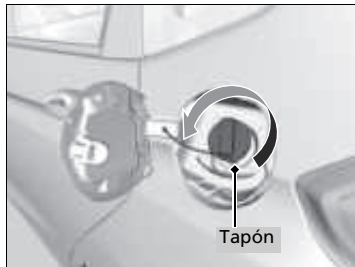

1. Detenga el vehículo con la parte trasera izquierda del mismo al lado del surtidor de la estación de servicio.
2. Apague el motor.
3. Tire de la manija de apertura de la tapa del depósito de combustible bajo la esquina inferior izquierda del salpicadero.
 - Se abrirá la tapa del depósito de combustible.
4. Retire lentamente el tapón de llenado de combustible. Si oye que sale aire, espere a que pare y luego gire la jaladera lentamente para abrir el tapón de llenado de combustible.

Suministro

⚠ ADVERTENCIA

El combustible es muy inflamable y explosivo. Puede quemarse o herirse gravemente al manipular combustible.

- Pare el motor y manténgalo alejado de fuentes de calor, chispas y llamas.
- Manipule combustible sólo al aire libre.
- Limpie las salpicaduras inmediatamente.

No siga añadiendo combustible una vez que la boquilla de combustible se haya detenido automáticamente. Si añade más combustible puede superarse la capacidad del depósito de combustible.

La boquilla de la manguera del surtidor se detiene automáticamente para dejar espacio en el depósito de combustible con objeto de que el combustible no rebose a causa de los cambios de la temperatura del aire.

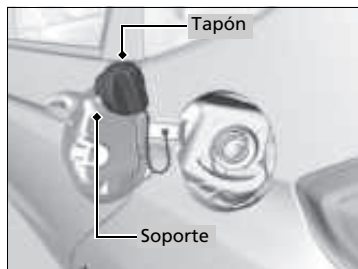

5. Coloque el tapón de llenado de combustible en el soporte.
6. Introduzca a fondo la boquilla.
 - Cuando el depósito esté lleno, la boquilla se desactivará automáticamente. De esta manera se deja espacio libre en el depósito de combustible en caso de que el combustible se expanda a causa de un cambio de temperatura.
7. Después del suministro, vuelva a colocar el tapón de llenado de combustible, apretándolo hasta que escuche un clic al menos una vez.
 - Cierre la tapa del depósito de combustible con la mano.

► Suministro

Modelos de Brasil y Paraguay

Si se queda sin combustible, utilice el mismo que antes cuando suministró.

Si el combustible es desconocido, debe suministrar con gasolina sin plomo de alta calidad.

Tras suministrar, es posible que el combustible tarde en llegar al tubo de alimentación para que pueda arrancar el motor.

Mejora del consumo de combustible y reducción de las emisiones de CO₂

La reducción del consumo de combustible y de las emisiones de CO₂ depende de varios factores, entre los que se incluyen las condiciones de conducción, el peso de la carga, el tiempo de ralentí, los hábitos de conducción y el estado del vehículo. En función de estos y otros factores, puede que no se alcance el consumo de combustible nominal de este vehículo.

Mantenimiento y consumo de combustible

Puede optimizar el consumo de combustible mediante el mantenimiento adecuado de su vehículo.

Siga el programa de mantenimiento y consulte el manual de garantía si es necesario.

📖 Programa de mantenimiento P. 435

- Utilice aceite de motor con la viscosidad recomendada.
 - 📖 **Aceite del motor recomendado** P. 445
- Mantenga la presión de los neumáticos especificada.
- No cargue el vehículo con demasiado equipaje.
- Mantenga el vehículo limpio. La acumulación de nieve o barro en los bajos del vehículo supone un aumento del peso y de la resistencia aerodinámica.

📖 Mejora del consumo de combustible y reducción de las emisiones de CO₂

Para determinar el consumo real de combustible durante la conducción se recomienda el cálculo directo.

$$\boxed{\text{Kilómetros conducidos}} \div \boxed{\text{Litros de combustible}} = \boxed{\text{Kilómetros por litro}}$$

Consulte el Programa de mantenimiento en el manual del vehículo de dos combustibles.

Servicio

En este capítulo se tratan las operaciones de mantenimiento básico.



Antes de realizar operaciones de servicio

Revisión y mantenimiento	430
Seguridad al realizar el mantenimiento...431	
Piezas y líquidos usados en las operaciones de mantenimiento	432

Recordatorio de servicio*

Programa de mantenimiento	435
Registro de mantenimiento	441

Operaciones de servicio bajo el cofre

Puntos de mantenimiento bajo el cofre...442	
Apertura del cofre	444
Aceite del motor recomendado	445
Comprobación del aceite	446
Lenado del aceite del motor	448

Refrigerante del motor	449
Líquido de la caja de cambios	451
Líquido de frenos/embrague*	452
Reposición del líquido lavaparabrisas....	453
Filtro de combustible	453

Reemplazo de bombillas

Comprobación y mantenimiento de las rasquetas del limpiaparabrisas	467
--	-----

Comprobación y servicio de los neumáticos

Comprobación de los neumáticos	472
Indicadores de desgaste	473
Vida útil de los neumáticos	473
Sustitución de neumáticos y ruedas	474
Intercambio de neumáticos.....	475

Dispositivos de tracción en la nieve	476
--	-----

Batería

Mantenimiento del control a distancia	
---------------------------------------	--

Sustitución de la pila de botón.....	481
--------------------------------------	-----

Mantenimiento del sistema de calefacción y refrigeración*/sistema

de aire acondicionado*	483
------------------------------	-----

Limpieza

Cuidado del interior.....	485
Cuidado del exterior	487

Accesorios y modificaciones

Accesorios	490
Modificaciones	490

* No disponible en todos los modelos

Revisión y mantenimiento

Por su seguridad, realice todas las operaciones de revisión y mantenimiento indicadas para mantener su vehículo en buen estado. Si detecta alguna anomalía (ruido, olor, líquido de frenos insuficiente, restos de aceite en el suelo, etc.) lleve el vehículo a un concesionario para que lo revisen. Remítase al programa de mantenimiento indicado en este manual de usuario para ver información detallada sobre el mantenimiento y las revisiones.

➤ **Programa de mantenimiento** P. 435

Tipos de revisiones y mantenimiento

Revisiones diarias

Realice revisiones antes de realizar recorridos de larga distancia, al lavar el vehículo o al suministrar.

Revisiones periódicas

- Compruebe mensualmente el nivel del líquido de frenos.
 - **Líquido de frenos/embrague*** P. 452
- Compruebe mensualmente la presión de los neumáticos. Examine el desgaste de la banda de rodadura y si presenta objetos extraños.
 - **Comprobación y servicio de los neumáticos** P. 472
- Compruebe mensualmente el funcionamiento de las luces exteriores.
 - **Reemplazo de bombillas** P. 454
- Compruebe el estado de las rasquetas del limpiaparabrisas al menos cada seis meses.
 - **Comprobación y mantenimiento de las rasquetas del limpiaparabrisas** P. 467

Seguridad al realizar el mantenimiento

Aquí se proporcionan algunas de las precauciones de seguridad más importantes. No obstante, no podemos prevenirle de todos y cada uno de los peligros que pueden ocurrir durante las operaciones de mantenimiento. Solo usted puede decidir si debe o no realizar una tarea específica.

Seguridad en el mantenimiento

- Para reducir la posibilidad de explosión o incendio, mantenga el tabaco, las chispas y las llamas lejos de la batería y de los componentes relacionados con el combustible.
- Nunca deje trapos, toallas o cualquier otro objeto inflamable debajo del cofre.
 - El calor procedente del motor y del escape puede prenderlos y provocar un incendio.
- Para limpiar los componentes, utilice un desengrasante o un limpiador de piezas de venta comercial, pero no gasolina.
- Lleve protección para los ojos y ropa de protección al trabajar en la batería o con aire comprimido.
- Los gases de escape del motor contienen monóxido de carbono, que es venenoso y puede ser mortal.
 - Haga funcionar el motor solamente si hay una ventilación adecuada.

Seguridad del vehículo

- El vehículo debe estar parado.
 - Compruebe que el vehículo está estacionado en una superficie nivelada, que el freno de estacionamiento está aplicado y que el motor está parado.
- Tenga cuidado para no quemarse con las piezas calientes.
 - Asegúrese de que el motor y el sistema de escape se enfrían completamente antes de tocar las piezas del vehículo.
- Tenga cuidado para no lesionarse con las piezas móviles.
 - No arranque el motor a menos que así se lo indiquen y mantenga las manos y las extremidades lejos de las piezas móviles.

Seguridad al realizar el mantenimiento

ADVERTENCIA

En caso de que no se realice el mantenimiento adecuado en el vehículo o no se corrija un problema antes de la conducción, se puede provocar un accidente en el que puede resultar herido de gravedad o morir.

Siga siempre las recomendaciones de revisión y mantenimiento y los programas indicados en este manual de usuario.

ADVERTENCIA

Si no se siguen correctamente las instrucciones de mantenimiento y las precauciones se pueden producir lesiones graves e incluso la muerte.

Siga siempre los procedimientos y precauciones indicados en este manual de usuario.

ADVERTENCIA

Su automóvil debe ser inspeccionado y recibir mantenimiento con su concesionario Honda autorizado, de acuerdo a los intervalos de servicio descritos en la póliza de garantía, está detalla el programa de mantenimiento que aplica a su vehículo.

Piezas y líquidos usados en las operaciones de mantenimiento

Para realizar operaciones de mantenimiento y reparación del vehículo se recomienda usar líquidos y piezas originales de Honda. Las piezas originales de Honda se fabrican según los mismos estándares de alta calidad que los vehículos Honda.

Cuando el vehículo haya acumulado la distancia estipulada, verá un indicador que le recuerda que es hora de realizar el servicio programado del vehículo.

📌 **Programa de mantenimiento** P. 435

Cuando se acerca el mantenimiento necesario

El indicador de servicio necesario parpadea o permanece encendido cada vez que se gira el interruptor de encendido a CONTACTO ¹.

Indicador de servicio necesario



■ **El indicador parpadea durante diez segundos:**

La distancia acumulada recorrida por el vehículo está entre 8.500 km y 10.000 km.

- ▶ El vehículo debe revisarse y recibir mantenimiento pronto.

■ **El indicador permanece encendido:**

La distancia acumulada recorrida por el vehículo ha superado los 10.000 km sin que se haya realizado el mantenimiento programado.

- ▶ Asegúrese de que se realiza el mantenimiento programado tan pronto como sea posible.

*1: Los modelos con sistema de acceso sin llave tienen un botón **ENGINE START/STOP** en lugar de un interruptor de encendido.

* No disponible en todos los modelos

Restablecimiento del indicador

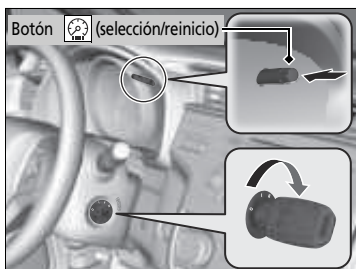

1. Gire el interruptor de encendido a la posición de BLOQUEO **O** o ACCESORIOS **I***1.
2. Gire el interruptor de encendido a CONTACTO **II***1 mientras tiene pulsado el botón  (seleccionar/reiniciar).
3. Mantenga pulsado el botón durante unos 10 segundos hasta que el indicador se restablezca.

Restablecimiento del indicador

El indicador de mantenimiento necesario se restablecerá en el concesionario una vez que se haya realizado el mantenimiento programado. Si el mantenimiento no se realiza en un concesionario, deberá restablecer el indicador usted mismo.

*1: Los modelos con sistema de acceso sin llave tienen un botón **ENGINE START/STOP** en lugar de un interruptor de encendido.

Programa de mantenimiento

El programa de mantenimiento establece el mantenimiento mínimo necesario que se debe realizar para garantizar el correcto funcionamiento del vehículo. Debido a las diferencias geográficas y climáticas, es posible que se requieran operaciones adicionales. Consulte el manual de garantía para ver una descripción más detallada.

El trabajo de mantenimiento debe ser realizado por técnicos bien equipados y capacitados. Su concesionario autorizado cumple todos estos requisitos.

Excepto modelos de Brasil y Paraguay

Servicio a la distancia o al tiempo indicados, lo que ocurra primero.	km X 1.000	20	40	60	80	100	120	140	160	180	200
	meses	12	24	36	48	60	72	84	96	108	120
Reemplazar el aceite del motor*1	Normal	Cada 10.000 km o 1 año									
	Riguroso	Cada 5.000 km o 6 meses									
Reemplazar el filtro de aceite del motor*1	Normal	Cada 20.000 km o 2 años									
	Riguroso	Cada 10.000 km o 1 año									
Añada producto limpiador de inyectores original*4	Modelos de inyección directa	Cada 10.000 km o 1 año									
Cambiar el cartucho del filtro de aire		Cada 30.000 km									
Revisar el juego de taqués*3		Cada 120.000 km									
Cambiar el filtro de combustible*2					•				•		
Cambiar las bujías		Cada 100.000 km									
Revisar las correas de accesorios			•		•		•		•		•
Cambiar el refrigerante del motor		Cada 200.000 km o 10 años, posteriormente cada 100.000 km o 5 años									

*1: Remítase a la página 437 para obtener información acerca de los cambios en condiciones rigurosas.

*2: Remítase a la página 453 para obtener información acerca de los cambios en condiciones de manejo rigurosas.

*3: Método sensorial. Ajuste las válvulas durante los servicios de 120.000 km si generan ruido.

*4: Modelos de México

Servicio a la distancia o al tiempo indicados, lo que ocurra primero.	km X 1.000		20	40	60	80	100	120	140	160	180	200
	meses		12	24	36	48	60	72	84	96	108	120
Reemplazar el líquido de la caja de cambios*1	MT	Normal	Cada 120.000 km o 6 años									
		Riguroso			•			•			•	
	CVT		•		•		•		•		•	
Revisar los frenos delanteros y traseros	Cada 10.000 km o 6 meses											
Cambiar el líquido de frenos	Cada 3 años											
Comprobar el ajuste del freno de estacionamiento	•	•		•		•		•		•		•
Cambiar el filtro de polvo y polen	•	•	•	•	•	•	•	•	•	•	•	•
Intercambiar los neumáticos (comprobar el inflado y el estado de los neumáticos al menos una vez al mes)	Cada 10.000 km											
Comprobar visualmente los elementos siguientes:												
Extremos de la barra de acoplamiento, mecanismo de la dirección y fuelles	Cada 10.000 km o 6 meses											
Componentes de la suspensión												
Fuelles de los palieres												
Tubos flexibles y tuberías de los frenos (incluido ABS)												
Estado y niveles de todos los líquidos	•	•	•	•	•	•	•	•	•	•	•	•
Sistema de escape												
Tuberías de combustible y conexiones												

*1: Remítase a la página 437 para obtener información acerca de los cambios en condiciones rigurosas.

Si se conduce el vehículo en condiciones rigurosas, se debe aplicar el programa de mantenimiento indicado como Riguroso a los elementos siguientes.

Elementos	Condiciones	
Aceite del motor y filtro	A, B, C, D y E	
Líquido de la caja de cambios	MT	B, D
	CVT	B, C*1, D y F*1

*1: Modelos de México

Programa de mantenimiento

Las condiciones se consideran rigurosas cuando se conduce:

- A. Menos de 8 km, o menos de 16 km a temperaturas bajo cero, por recorrido.
- B. A temperaturas extremadamente altas, por encima de 35°C.
- C. Haciendo un uso frecuente del ralentí o con largos periodos de paradas y arranques.
- D. Con una canastilla de techo cargada o en zonas montañosas.
- E. En carreteras con barro, polvorientas o tratadas con sal.
- F. Más de 20.000 km al año o con frecuencia de alta velocidad.

Modelos de Brasil y Paraguay

Mantenimiento a la distancia o el tiempo indicados, lo que ocurra primero.	km X 1.000	20	40	60	80	100	120	140	160	180	200
	meses	12	24	36	48	60	72	84	96	108	120
Reemplazar el aceite del motor*1	Normal	Cada 10.000 km o 1 año									
	Riguroso	Cada 5.000 km o 6 meses									
Reemplazar el filtro de aceite del motor*1	Normal	Cada 20.000 km o 2 años									
	Riguroso	Cada 10.000 km o 1 año									
Limpiar el cartucho del filtro de aire	Cada 10.000 km, pero no limpiar al cambiar										
Cambiar el cartucho del filtro de aire	Cada 30.000 km										
Revisar el juego de taqués	Cada 40.000 km										
Cambiar el filtro de combustible	Cada 10.000 km										
Cambiar las bujías	Cada 60.000 km										
Revisar las correas de tracción		•		•		•		•		•	
Cambiar el refrigerante del motor	Cada 200.000 km o 10 años, posteriormente cada 100.000 km o 5 años										

*1: Consulte la página 437 para obtener información acerca de los cambios en condiciones rigurosas.

Mantenimiento a la distancia o el tiempo indicados, lo que ocurra primero.	km X 1.000	20	40	60	80	100	120	140	160	180	200
	meses	12	24	36	48	60	72	84	96	108	120
Reemplazar el líquido de la caja de cambios	MT	Cada 120.000 km o 6 años									
	Normal			•			•			•	
	Riguroso*1										
	CVT		•		•		•		•		•
Revisar los frenos delanteros y traseros		Cada 10.000 km o 6 meses									
Cambiar el líquido de frenos		Cada 3 años									
Comprobar el ajuste del freno de estacionamiento		•	•		•		•		•		•
Cambiar el filtro de polvo y polen		•	•	•	•	•	•	•	•	•	•
Intercambiar los neumáticos (comprobar su inflado y estado al menos una vez al mes)		Cada 10.000 km									
Comprobar visualmente los elementos siguientes:											
Extremos de la barra de acoplamiento, mecanismo de la dirección y fuelles		Cada 10.000 km o 6 meses									
Componentes de la suspensión											
Guardapolvos de los palieres											
Tubos flexibles y tuberías de los frenos (incluido ABS)		•	•	•	•	•	•	•	•	•	•
Estado y niveles de todos los líquidos											
Sistema de escape											
Tuberías de combustible y conexiones											

*1: Consulte la página 437 para obtener información acerca de los cambios en condiciones rigurosas.

Si se conduce el vehículo en condiciones rigurosas, se debe aplicar el programa de mantenimiento indicado como Riguroso a los elementos siguientes.

Elementos	Condiciones
Aceite del motor y filtro	A, B, C, D y E
Aceite de transmisión	B, D

✘ Programa de mantenimiento

Las condiciones se consideran rigurosas cuando se conduce:
 A. Menos de 8 km, o menos de 16 km a temperaturas bajo cero, por recorrido.

B. A temperaturas extremadamente altas, por encima de 35°C.

C. Haciendo un uso frecuente del ralentí o con largos periodos de paradas y arranques.

D. Con una canastilla de techo cargada o en zonas montañosas.

E. En carreteras con barro, polvorientas o tratadas con sal.

Registro de mantenimiento

Pida al concesionario donde se realiza el mantenimiento que registre aquí todo el mantenimiento necesario. Guarde los recibos de todos los trabajos realizados en su vehículo.

Km o meses	Fecha	Firma o sello
20.000 km (o 12 meses)		
40.000 km (o 24 meses)		
60.000 km (o 36 meses)		
80.000 km (o 48 meses)		
100.000 km (o 60 meses)		
120.000 km (o 72 meses)		
140.000 km (o 84 meses)		
160.000 km (o 96 meses)		
180.000 km (o 108 meses)		
200.000 km (o 120 meses)		

Puntos de mantenimiento bajo el cofre

Excepto modelos de Brasil y Paraguay

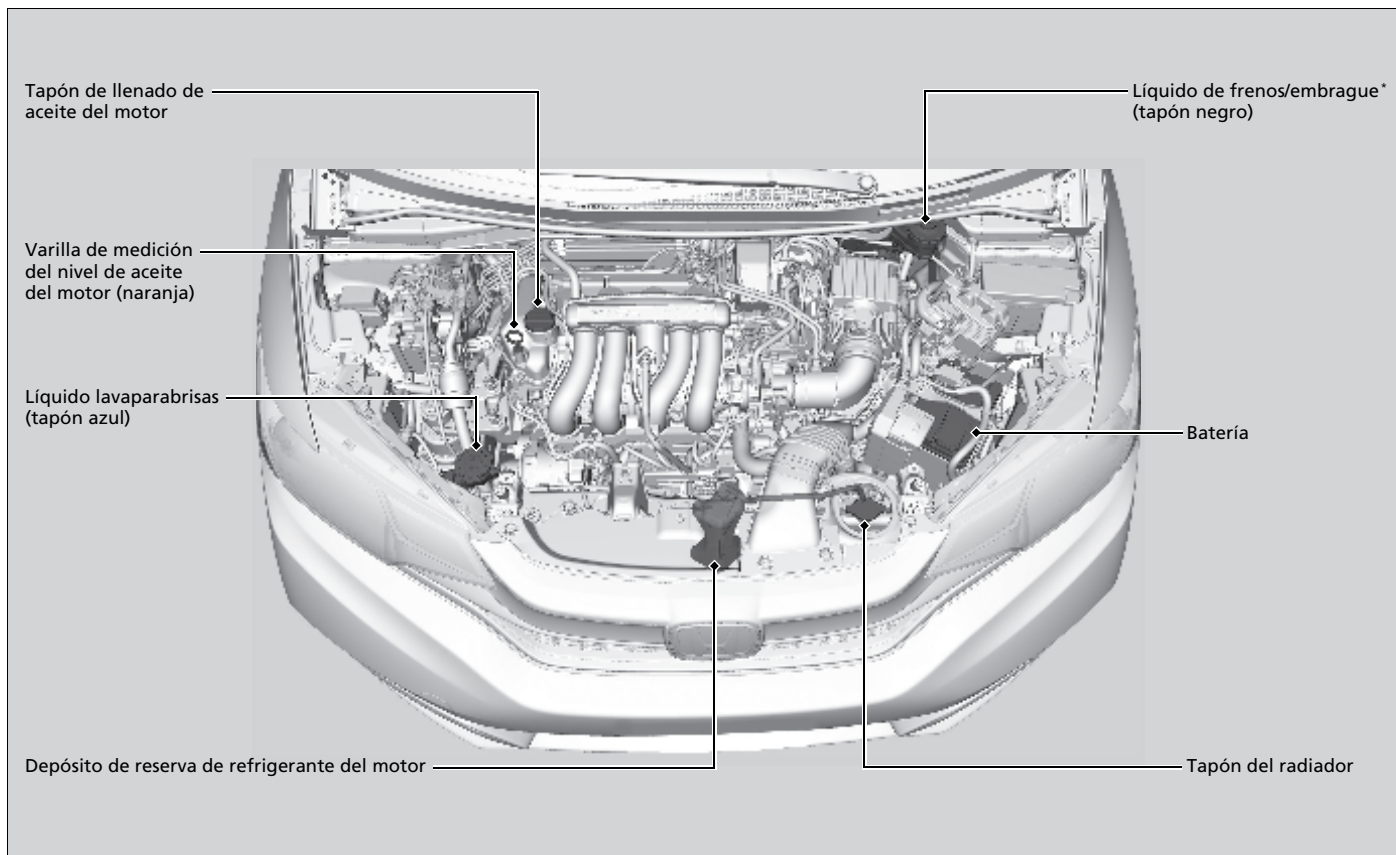

Modelos de Brasil y Paraguay

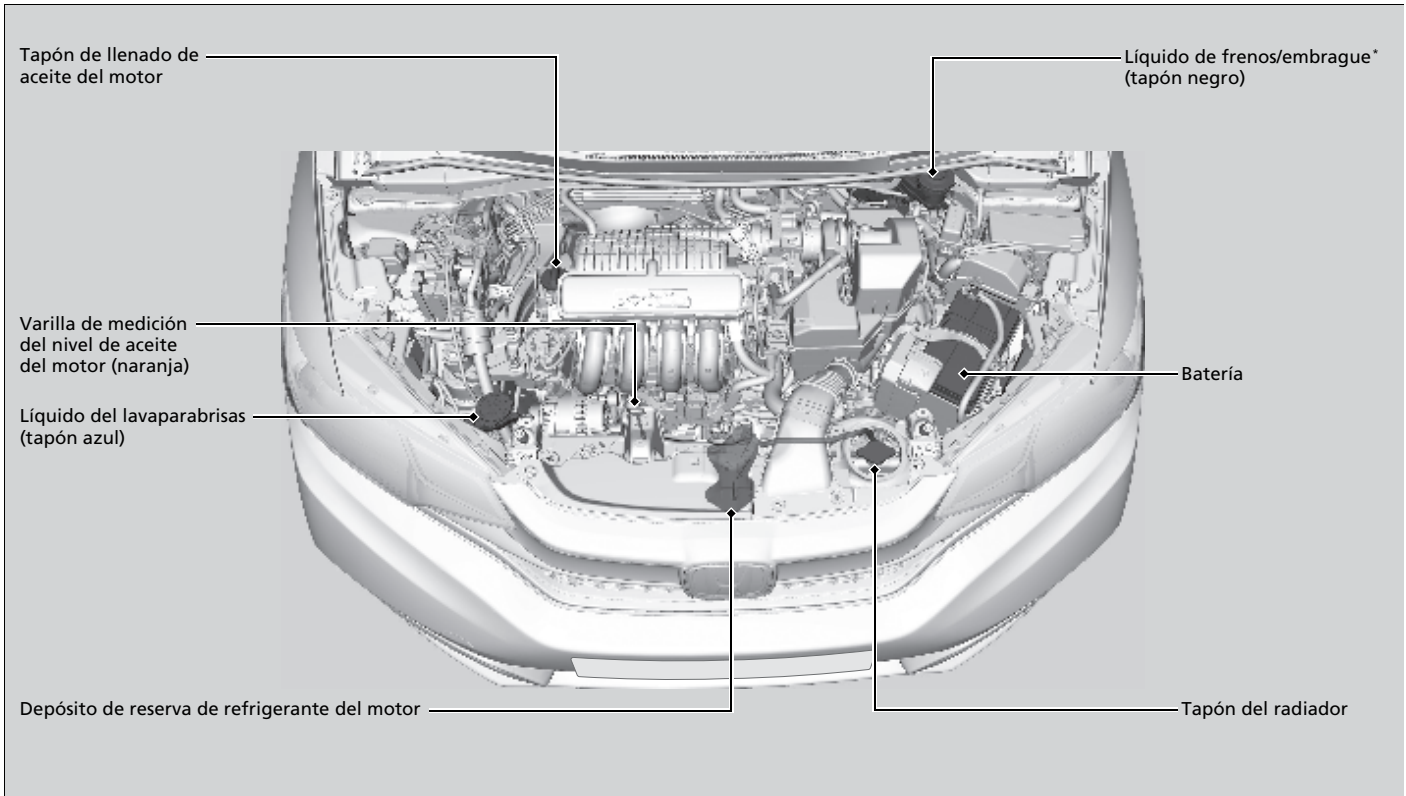

* No disponible en todos los modelos

Apertura del cofre

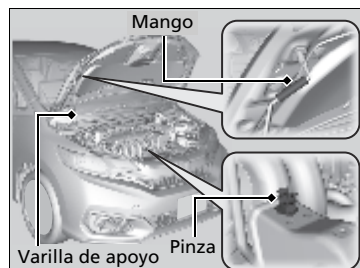
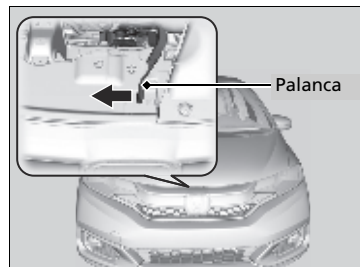

1. Estacione el vehículo en una superficie nivelada y aplique el freno de estacionamiento.
2. Tire de la palanca de liberación del cofre bajo la esquina exterior inferior del salpicadero del lado del conductor.

► El cofre se abrirá ligeramente.

3. Empuje hacia el lado de la palanca del cerrojo del cofre (ubicada debajo del borde frontal del cofre hacia el centro) y levante el cofre. Una vez levantado el cofre ligeramente, puede soltar la palanca.

4. Retire la varilla de apoyo de la pinza con ayuda del mango. Monte la varilla de apoyo en el cofre.

Para cerrar, retire la varilla de apoyo, introdúzcala en la pinza y, con suavidad, baje el cofre. Quite la mano a una altura aproximada de 30 cm y deje que el cofre se cierre.

Apertura del cofre

AVISO

No abra el cofre cuando los brazos del limpiaparabrisas estén levantados.

El cofre golpeará los limpiaparabrisas y podría dañar el cofre o los limpiaparabrisas.

Al cerrar el cofre, compruebe que queda bien asegurado.

Si la palanca del cerrojo del cofre está dura o si puede abrir el cofre sin levantar la palanca, se deberá limpiar y lubricar el mecanismo del cerrojo.

Aceite del motor recomendado

El aceite es un factor esencial para el rendimiento y la vida útil del motor. Si conduce el vehículo con aceite insuficiente o deteriorado, el motor puede averiarse o resultar dañado.

- **Aceite de motor genuino de Honda**
- **Aceite SM de servicio API o de grado superior para consumo de combustible óptimo**
- **ACEA A5/B5**

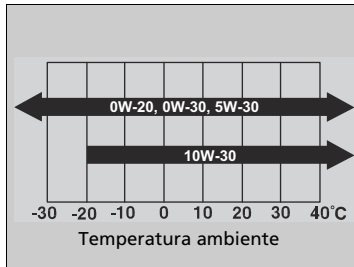

Utilice aceite de motor genuino de Honda u otro aceite de motor disponible comercialmente del grado de viscosidad adecuado para la temperatura ambiente según se indica aquí.

El aceite 0W-20 está formulado para mejorar el consumo de combustible.

☒ Aceite del motor recomendado

Aditivos del aceite del motor

El vehículo no requiere aditivos del aceite. De hecho, pueden afectar negativamente al rendimiento y a la vida útil del motor.

Comprobación del aceite

Le recomendamos que compruebe el nivel de aceite del motor cada vez que suministre. Estacione el vehículo en una superficie nivelada.

Espere unos tres minutos después de parar el motor para comprobar el nivel de aceite.

Excepto modelos de Brasil y Paraguay

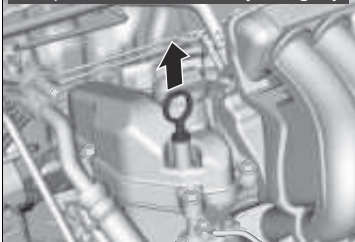

Modelos de Brasil y Paraguay

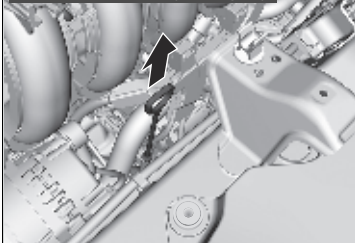

1. Retire la varilla de medición del nivel de aceite (naranja).
2. Limpie la varilla de medición del nivel con un paño limpio o una toalla de papel.
3. Introduzca la varilla de medición del nivel hasta el fondo.

Comprobación del aceite

Si el nivel de aceite está cerca de la marca inferior o por debajo de ella, añada aceite lentamente con cuidado de no superar el nivel correcto.

El consumo de aceite depende de cómo se conduce el vehículo y de las condiciones climáticas y de las carreteras. El consumo de aceite puede ser de hasta 1 litro por 1.000 km. Es probable que el consumo de aceite sea mayor con el motor nuevo.

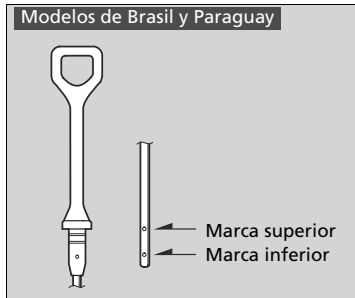
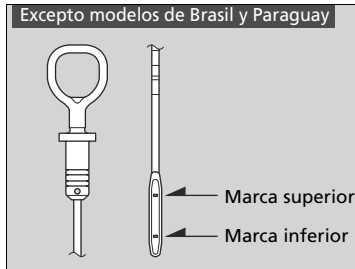

4. Retire de nuevo la varilla de medición del nivel y compruebe el nivel. Debería encontrarse entre las marcas superior e inferior. Añada aceite según sea necesario.

Llenado del aceite del motor



1. Desenrosque y retire el tapón de llenado de aceite del motor.
2. Añada aceite lentamente.
3. Vuelva a colocar el tapón de llenado de aceite del motor y apriételo bien.
4. Espere tres minutos y vuelva a comprobar la varilla de medición del nivel de aceite del motor.

► Llenado del aceite del motor

AVISO

No añada aceite de motor por encima de la marca superior. Si se supera el nivel correcto de aceite del motor, pueden producirse fugas y daños en el motor.

Si se producen salpicaduras de aceite, límpielas de inmediato. Las salpicaduras de aceite pueden dañar los componentes del compartimento motor.

Refrigerante del motor

Refrigerante especificado:
Anticongelante/refrigerante Honda tipo 2 para todo el año

Este refrigerante viene ya mezclado con el 50% de anticongelante y el 50% de agua. No añada anticongelante puro ni agua.

Le recomendamos que compruebe el nivel de refrigerante del motor cada vez que suministre combustible. Compruebe en primer lugar el depósito de reserva. Si está completamente vacío, compruebe también el nivel de refrigerante en el radiador. Añada refrigerante del motor según sea necesario.

Depósito de reserva

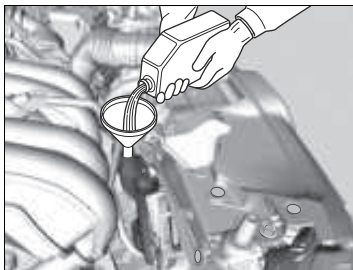
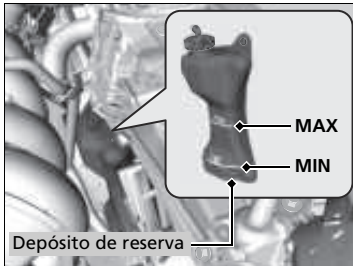

1. Asegúrese de que el motor y el radiador están fríos.
2. Compruebe la cantidad de refrigerante en el depósito de reserva.
 - Si el nivel de refrigerante está por debajo de la marca **MIN**, añada el refrigerante especificado hasta que alcance la marca **MAX**.
3. Compruebe si el sistema de refrigeración presenta fugas.

►► Refrigerante del motor

⚠ ADVERTENCIA

Retirar el tapón del radiador mientras el motor esté caliente puede hacer que el refrigerante salga pulverizado provocándole quemaduras graves.

Deje siempre que el motor y el radiador se enfríen antes de retirar el tapón del radiador.

Si el anticongelante/refrigerante Honda no está disponible, puede usar otro refrigerante no silicatado de una marca importante como sustituto temporal. Compruebe que se trata de un refrigerante de alta calidad recomendado para motores de aluminio. El uso continuado de un refrigerante que no sea de Honda puede producir corrosión, provocando fallos de funcionamiento o averías en el sistema de refrigeración. Asegúrese de que se lava y se rellena el sistema de refrigeración con anticongelante/refrigerante Honda lo antes posible.

No añada inhibidores de oxidación ni otros aditivos al sistema de refrigeración del vehículo. Podrían no ser compatibles con el refrigerante o con los componentes del motor.

Radiador

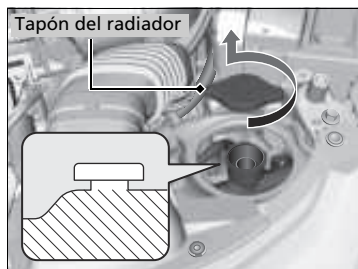

1. **Asegúrese de que el motor y el radiador están fríos.**
2. Gire hacia la izquierda 1/8 el tapón del radiador y deje que salga la presión del sistema de refrigeración. No ejerza presión sobre el tapón al girarlo.
3. Empújelo hacia abajo y gire hacia la izquierda el tapón del radiador para retirarlo.
4. El nivel de refrigerante debe llegar hasta la base del cuello de llenado. Añada refrigerante si el nivel es bajo.
5. Vuelva a colocar el tapón del radiador y apriételo bien.

►► Radiador

AVISO

Vierta el líquido lentamente y con cuidado para evitar las salpicaduras. Limpie inmediatamente las salpicaduras que puedan producirse, ya que pueden dañar componentes del compartimento motor.

Líquido de la caja de cambios

Modelos con caja de cambios automática de variación continua

Transmisión variable continua (CVT) Fluido

Líquido especificado: Líquido de caja de cambios Honda HCF-2

El nivel del líquido se debe inspeccionar en un concesionario y remplazarse si es necesario. Siga los intervalos de cambio del líquido para caja de cambios automática de variación continua (CVT) indicados en el mantenimiento programado del vehículo.

➤ **Programa de mantenimiento** P. 435

No intente comprobar o cambiar el líquido de transmisión variable continua (CVT) usted mismo.

Modelos con caja de cambios manual

Líquido de la caja de cambios manual

Líquido especificado: líquido de transmisiones manuales (MTF) Honda

El nivel del líquido se debe inspeccionar en un concesionario y remplazarse si es necesario. Siga los intervalos de cambio del líquido de la caja de cambios manual indicados en el mantenimiento programado del vehículo.

➤ **Programa de mantenimiento** P. 435

No intente comprobar o cambiar el líquido de transmisión manual usted mismo.

⌘ Transmisión variable continua (CVT) Fluido

AVISO

No mezcle Honda HCF-2 con otros aceites de transmisión.

El uso de un líquido de caja de cambios distinto de HCF-2 puede afectar de forma negativa al funcionamiento y a la vida útil de la caja de cambios del vehículo, y puede producir daños en la caja de cambios.

Cualquier daño causado por el uso de un líquido de la caja de cambios que no sea equivalente a HCF-2 no queda cubierto por la garantía limitada de vehículos nuevos de Honda.

⌘ Líquido de la caja de cambios manual

Si Honda MTF no está disponible, puede usar el aceite del motor de viscosidad SAE 0 W-20 o 5 W-20 certificado por API como solución temporal.

Sustitúyalo por MTF tan pronto como sea posible. El aceite del motor no contiene los aditivos adecuados para la caja de cambios y su uso continuado puede provocar un peor rendimiento de los cambios, con un cambio más duro, así como provocar daños en la transmisión.

Líquido de frenos/embrague*

Líquido especificado: Líquido de frenos con DOT 3 o DOT 4

Utilice el mismo líquido para los frenos y el embrague.

■ Comprobación del líquido de frenos

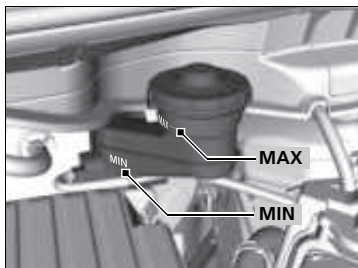

El nivel del líquido debe estar entre las marcas **MIN** y **MAX** en el lateral del depósito de reserva.

Modelos con caja de cambios manual

El depósito de reserva del líquido de frenos también se utiliza para el líquido del embrague del vehículo. Siempre que mantenga el nivel del líquido de frenos como se ha indicado anteriormente, no será necesario comprobar el nivel del líquido de embrague.

» Líquido de frenos/embrague*

AVISO

El líquido de frenos marcado como DOT 5 no es compatible con el sistema de frenos de su vehículo y puede provocar daños importantes.

Le recomendamos utilizar un producto genuino.

Si el nivel del líquido de frenos está en la marca **MIN** o por debajo, haga inspeccionar el vehículo en un concesionario lo antes posible para comprobar si hay fugas o si las pastillas de freno están desgastadas.

Reposición del líquido lavaparabrisas

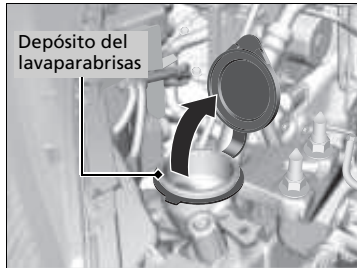

Compruebe la cantidad de líquido lavaparabrisas mirando el depósito.

Si el nivel es bajo, rellene el depósito del lavaparabrisas.

Vierta el líquido lavaparabrisas con cuidado. No llene el depósito en exceso.

Filtro de combustible

Cambie el filtro de combustible siguiendo las recomendaciones de tiempo y distancia del programa de mantenimiento.

Excepto modelos de Brasil y Paraguay

Se recomienda cambiar el filtro de combustible cada 40.000 km, o 2 años, si piensa que el combustible utilizado está contaminado. En entornos con mucho polvo, el filtro puede obstruirse antes.

Modelos de Brasil y Paraguay

Se recomienda cambiar el filtro de combustible en intervalos breves, si piensa que el combustible utilizado está contaminado. En entornos con mucho polvo, el filtro puede obstruirse antes.

El filtro de combustible debe cambiarlo un técnico calificado. El combustible del sistema puede salir pulverizado y crear una situación de peligro si no se manipulan correctamente todas las conexiones de las tuberías de combustible.

►► Reposición del líquido lavaparabrisas

AVISO

No use anticongelante de motor ni una solución de vinagre/agua en el depósito del lavaparabrisas.

El anticongelante puede dañar la pintura del vehículo. Una solución de vinagre/agua puede dañar la bomba del lavaparabrisas.

Use solo líquido lavaparabrisas de venta en establecimientos comerciales.

Evite el uso prolongado de agua dura para prevenir la formación de depósitos de cal.

►► Filtro de combustible

Modelos de Brasil y Paraguay

Use siempre el combustible aprobado para evitar que el filtro de combustible se obstruya.

► **Recomendaciones sobre el combustible** P. 23

AVISO

Un combustible inadecuado obstruye el filtro de combustible y daña el sistema de control de emisiones del vehículo.

Bombillas de los faros

Al remplazar las bombillas, utilice las siguientes.

Modelos con faros halógenos

Luz de carretera/cruce: 60/55 W (H4LL/HB2LL, H4/HB2*, H4 LL*, H4* para lámpara halógena)

Modelos con faros LED

Luz de carretera: Tipo LED

Luz de cruce: Tipo LED

Luz de carretera/cruce*

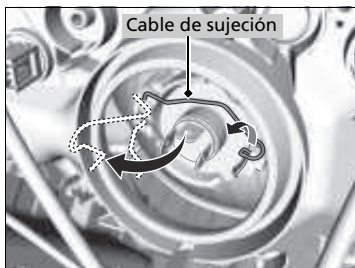
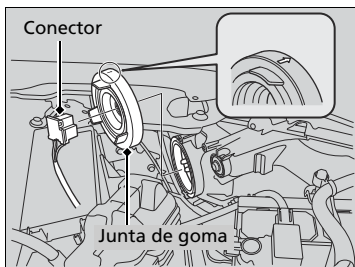

1. Desmonte el conector.
2. Desmonte la junta de goma.
3. Retire el cable de sujeción y después retire la bombilla.
4. Introduzca una bombilla nueva.

Bombillas de los faros

AVISO

Las bombillas halógenas alcanzan temperaturas muy elevadas cuando están encendidas. Las bombillas se pueden sobrecalentar y romperse si hay aceite, sudor o marcas en el cristal.

La alineación de los faros se ajusta en fábrica y no es necesario ajustarla. Sin embargo, si suele transportar objetos pesados en el maletero, la alineación deberá ser reajustada por un técnico calificado o en un concesionario.

Al sustituir una bombilla halógena, sujétela por la base y evite el contacto del cristal con la piel o con objetos duros. Si toca el cristal, límpielo con alcohol desnaturalizado y un paño limpio.

Modelos con faros LED

Las luces de carretera y de cruce son de tipo LED. El conjunto de luces se debe revisar y reemplazar en un concesionario Honda autorizado.



5. Vuelva a instalar el cable de sujeción. Enganche el extremo del cable en la ranura del control.
 - Puede ver si el cable de sujeción está en el lugar correcto a través de la ventana de inspección.
6. Vuelva a instalar la junta de goma.
7. Introduzca el conector en el portalámparas.

Bombillas de las luces antiniebla*

Al remplazar las bombillas, utilice las siguientes.

Luz antiniebla: 35 W (H8 para el tipo de bombilla halógena)

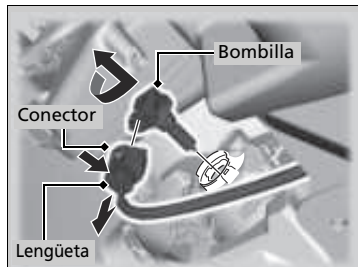
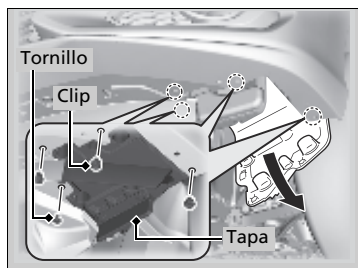

1. Retire el tornillo con un desarmador de cruz y desmonte los clips de sujeción con un desarmador de punta plana.
2. Tire hacia abajo de la parte inferior del panel del guardabarros interior.
3. Presione la lengüeta para retirar el conector.
4. Gire la bombilla dañada a la izquierda para desmontarla.
5. Introduzca una bombilla nueva en el conjunto de la luz antiniebla y gírela a la derecha.
6. Introduzca el conector en el portalámparas.

» Bombillas de las luces antiniebla*

AVISO

Las bombillas halógenas alcanzan temperaturas muy elevadas cuando están encendidas. Las bombillas se pueden sobrecalentar y romperse si hay aceite, sudor o marcas en el cristal.

Al sustituir una bombilla halógena, sujétela por la cubierta de plástico y evite el contacto del cristal con la piel y con objetos duros. Si toca el cristal, límpielo con alcohol desnaturalizado y un paño limpio.

Clip de sujeción

Introduzca un desarmador de punta plana y levante y retire el pasador central para extraer el clip.

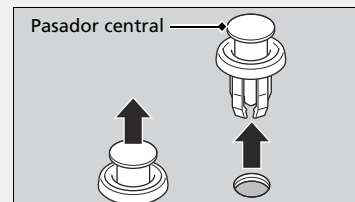

Introduzca el clip con el pasador central levantado y empuje hasta que quede plano.

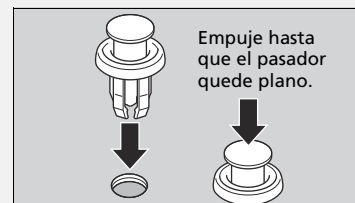

Bombillas de luces de posición/intermitentes delanteros

Modelos con luces de posición laterales

Al reemplazar las bombillas, utilice las siguientes.

Intermitente delantero/luz de posición: 28/8 W (ámbar)

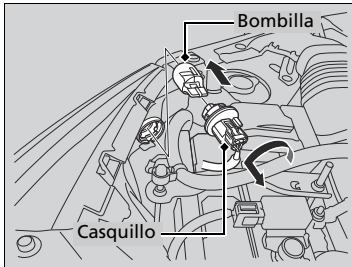

1. Gire el casquillo a la izquierda para desmontarlo.
2. Retire la bombilla dañada.
3. Introduzca una bombilla nueva.

Bombillas de intermitentes delanteros

Modelos sin luces de posición laterales

Al reemplazar las bombillas, utilice las siguientes.

Intermitente delantero: 21 W (ámbar)

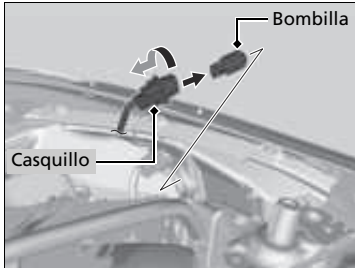

1. Gire el casquillo a la izquierda para desmontarlo.
2. Retire la bombilla dañada.
3. Introduzca una bombilla nueva.

Bombillas de luces de posición laterales*

Al reemplazar las bombillas, utilice las siguientes.

Luz de posición lateral: 3CP

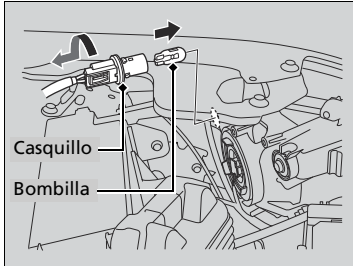

1. Gire el casquillo a la izquierda para desmontarlo.
2. Retire la bombilla dañada e introduzca una nueva.

Intermitentes laterales/luces de emergencia*

Los intermitentes de los retrovisores de las puertas son de tipo LED. El conjunto de luces se debe revisar y reemplazar en un concesionario Honda autorizado.

Luces de conducción de día*

Modelos con luces de conducción de día tipo LED

Las luces de conducción de día son tipo LED. El conjunto de luces se debe revisar y reemplazar en un concesionario Honda autorizado.

* No disponible en todos los modelos

Bombillas de las luces de posición

Modelos con luces de posición tipo bombilla

Al reemplazar las bombillas, utilice las siguientes.

Luz de posición: 5 W

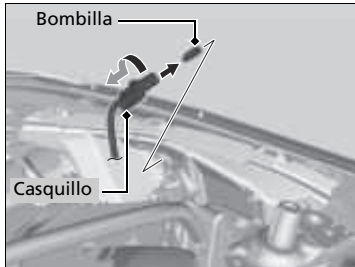

1. Gire el casquillo a la izquierda y desmóntelo; a continuación, desmonte la bombilla dañada.
2. Introduzca una bombilla nueva.

Modelos con luces de posición tipo LED

Luces de posición/luces de conducción de día

Las luces de posición son de tipo LED. El conjunto de las luces se debe revisar y sustituir en un concesionario Honda autorizado.

Bombillas de luces de marcha atrás e intermitentes traseros

Modelos con luces de posición laterales

Al reemplazar las bombillas, utilice las siguientes.

Luz de marcha atrás: 21 W
Intermitente trasero: 21 W

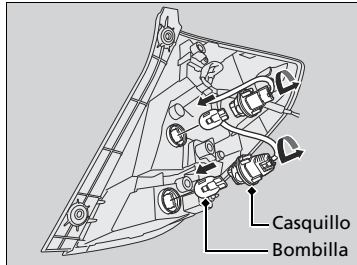
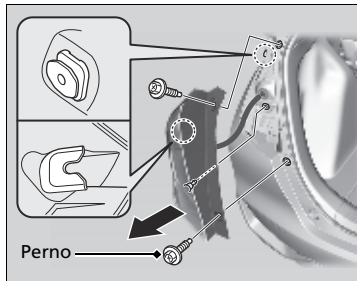

1. Utilice un desarmador de cruz para retirar los tornillos.
2. Retire el conjunto de la luz del pilar trasero.

3. Gire el casquillo a la izquierda para desmontarlo. Desmunte la bombilla dañada.
4. Introduzca una bombilla nueva.
5. Desplace el conjunto de la luz sobre la guía de la carrocería.

Modelos sin luces de posición laterales

Al reemplazar las bombillas, utilice las siguientes.

Luz de marcha atrás: 16 W
Intermitente trasero: 21 W (ámbar)

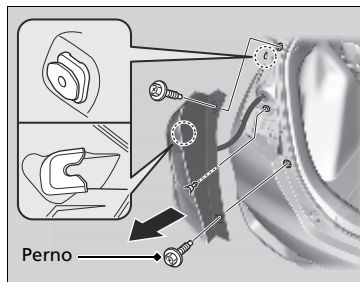

1. Utilice un desarmador de cruz para retirar los tornillos.
2. Retire el conjunto de la luz del pilar trasero.

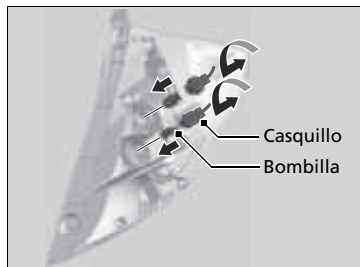

3. Gire el casquillo a la izquierda para desmontarlo. Desmonte la bombilla dañada.
4. Introduzca una bombilla nueva.
5. Desplace el conjunto de la luz sobre la guía de la carrocería.

Luces de freno/traseras/de posición laterales traseras*

Las luces de freno/traseras/posición laterales traseras* son de tipo LED. El conjunto de luces se debe revisar y reemplazar en un concesionario Honda autorizado.

Tercera luz de freno

La tercera luz de freno es de tipo LED. El conjunto de las luces se debe revisar y sustituir en un concesionario Honda autorizado.

Luces de guía del maletero*

La luz de guía del maletero es de tipo LED. El conjunto de las luces se debe revisar y sustituir en un concesionario Honda autorizado.

Bombillas de la luz de matrícula trasera

Al reemplazar las bombillas, utilice las siguientes.

Luz de matrícula trasera: 5 W

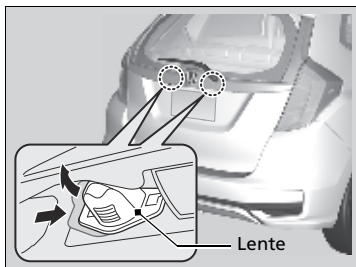

1. Empuje el cristal de la izquierda, y extraiga la lente y la toma fijada a ella.

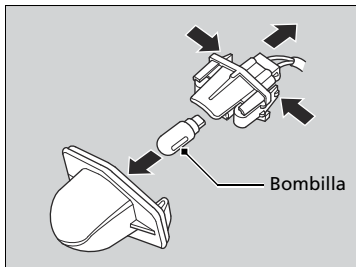

2. Desmonte el conjunto de la luz de matrícula presionando las lengüetas a ambos lados del casquillo.
3. Retire la bombilla dañada e introduzca una nueva.

Otras bombillas

Bombilla de las luces del techo

Al reemplazar la bombilla, utilice la siguiente.

Luz del techo: 8 W



- Haga palanca en el borde de la tapa con un desarmador de punta plana para desmontarla.
 - Envuelva el desarmador de punta plana en un paño para que no se produzcan daños.



- Retire la bombilla dañada e introduzca una nueva.

Bombillas de luces de lectura

Al reemplazar las bombillas, utilice las siguientes.

Tipo A

Luz de lectura: 8 W

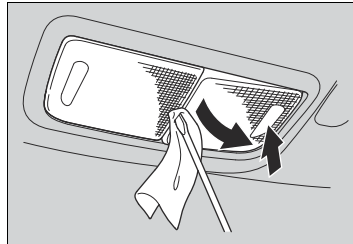

- Haga palanca en el borde de la tapa con un desarmador de punta plana para desmontarla.
 - Envuelva el desarmador de punta plana en un paño para que no se produzcan daños.

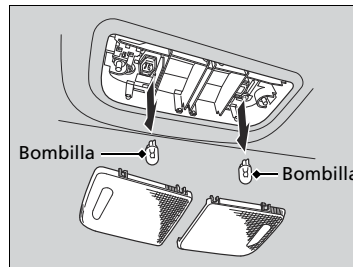

- Retire la bombilla dañada e introduzca una nueva.

Tipo B

Luz de lectura: 8 W

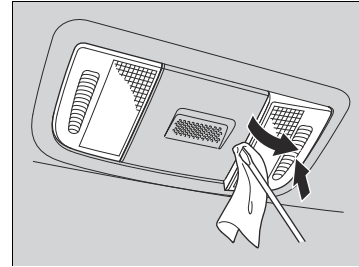

- Haga palanca en el borde de la tapa con un desarmador de punta plana para desmontarla.
 - Envuelva el desarmador de punta plana en un paño para que no se produzcan daños.

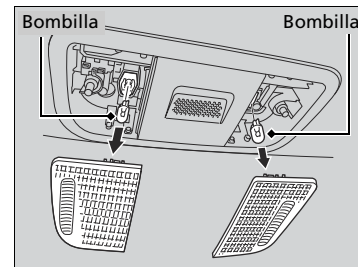

- Retire la bombilla dañada e introduzca una nueva.

Tipo C

Luz de lectura: 10 W

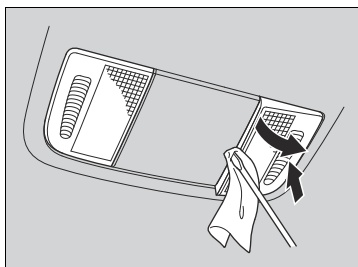

1. Haga palanca en el borde de la tapa con un desarmador de punta plana para desmontarla.
 - Envuelva el desarmador de punta plana en un paño para que no se produzcan daños.

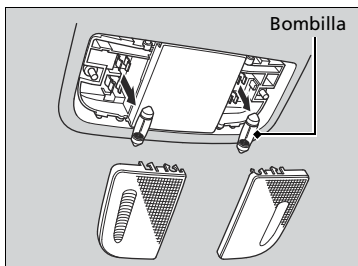

2. Retire la bombilla dañada e introduzca una nueva.

Bombilla de la luz del maletero *

Al reemplazar la bombilla, utilice la siguiente.

Luz del maletero: 5 W

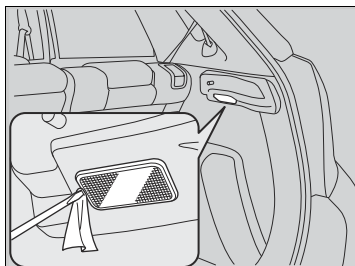

1. Haga palanca en el borde de la tapa con un desarmador de punta plana para desmontarla.
 - Envuelva el desarmador de punta plana en un paño para que no se produzcan daños.

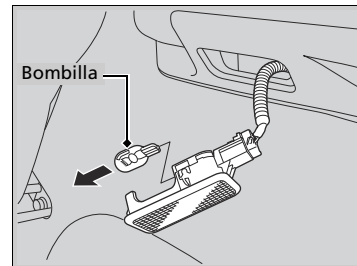

2. Retire la bombilla dañada e introduzca una nueva.

Comprobación de las rasquetas del limpiaparabrisas

Si la goma de las rasquetas del limpiaparabrisas se ha deteriorado, dejará marcas y las superficies duras de la rasqueta pueden arañar el cristal.

Sustitución de la goma de las rasquetas del limpiaparabrisas delantero

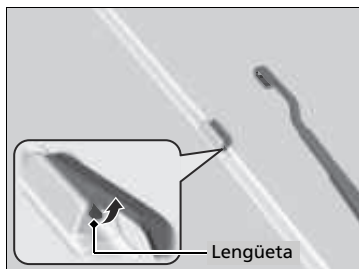
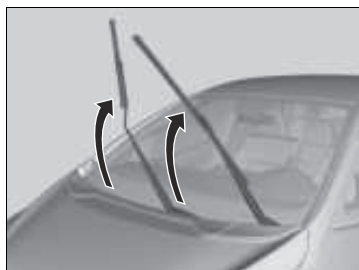

Excepto modelos de Brasil y Paraguay

1. Levante primero el brazo del limpiaparabrisas del lado del conductor y después el del lado del acompañante.
2. Mantenga pulsada la pestaña y, a continuación, deslice el soporte para sacarlo del brazo del limpiaparabrisas.

▣ Sustitución de la goma de las rasquetas del limpiaparabrisas delantero

AVISO

No deje caer el brazo del limpiaparabrisas; el brazo y/o el limpiaparabrisas pueden resultar dañados.

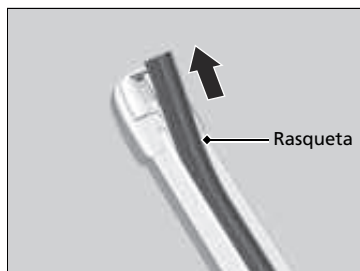

3. Saque la rasqueta del limpiaparabrisas del soporte jalando del extremo con lengüeta hacia fuera.

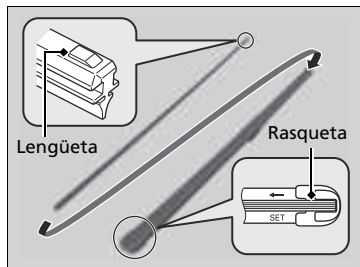

4. Deslice la rasqueta nueva sobre el soporte desde el extremo inferior.

► La lengüeta de la rasqueta deberá encajar en la hendidura del soporte de la rasqueta.

5. Deslice el soporte sobre el brazo del limpiaparabrisas.

6. Baje primero el brazo del limpiaparabrisas del lado del acompañante y después el del lado del conductor.

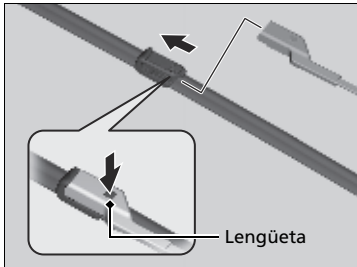
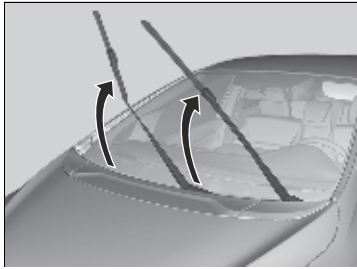

Modelos de Brasil y Paraguay

1. Levante primero el brazo del limpiaparabrisas del lado del conductor y después el del lado del acompañante.
2. Empuje la lengüeta de bloqueo y después deslice la rasqueta para sacarla del brazo del limpiaparabrisas.
3. Deslice la nueva rasqueta sobre el brazo del limpiaparabrisas hasta que haga clic en su lugar.
4. Baje primero el brazo del limpiaparabrisas del lado del acompañante y después el del lado del conductor.

►► Sustitución de la goma de las rasquetas del limpiaparabrisas delantero

AVISO

No deje caer el brazo del limpiaparabrisas; el brazo y/o el limpiaparabrisas pueden resultar dañados.

Sustitución de la goma de las rasquetas del limpiaparabrisas trasero

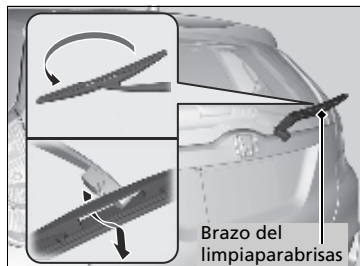

1. Levante el brazo del limpiaparabrisas.
2. Gire el extremo inferior de la rasqueta hacia arriba hasta que se desprenda del brazo del limpiaparabrisas.

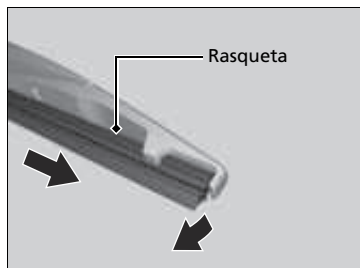

3. Saque la rasqueta del limpiaparabrisas por el extremo con la hendidura.

► Sustitución de la goma de las rasquetas del limpiaparabrisas trasero

AVISO

No deje caer el brazo del limpiaparabrisas; la luneta trasera puede resultar dañada.

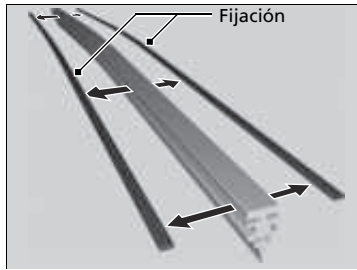

4. Desmonte las fijaciones de la rasqueta de goma que ha retirado y móntelas en una rasqueta nueva.

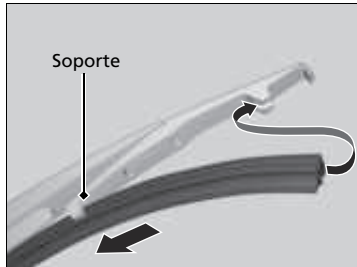

5. Deslice la rasqueta sobre el soporte.
 - Asegúrese de que esté bien enganchada, luego instale el conjunto de la rasqueta en el brazo del limpiaparabrisas.

Comprobación de los neumáticos

Para que el vehículo funcione de forma segura, los neumáticos deben ser del tipo y tamaño correctos, estar correctamente inflados y estar en buen estado, lo que incluye la banda de rodadura.

■ Instrucciones de inflado

Unos neumáticos correctamente inflados favorecen la maniobrabilidad, la vida útil de la banda de rodadura y el confort. Consulte la etiqueta en el marco de la puerta del conductor para conocer la presión especificada.

Los neumáticos con una presión de inflado baja se desgastan de forma irregular, y afectan de forma negativa a la maniobrabilidad y al consumo de combustible; además, es más fácil que fallen debido a un sobrecalentamiento.

Los neumáticos con una presión de inflado alta perjudican el confort de marcha, son más vulnerables a los riesgos de la carretera y se desgastan de forma irregular.

Mire cada neumático todos los días antes de conducir. Si uno parece estar más bajo que los otros, compruebe la presión con un manómetro para neumáticos.

Al menos una vez al mes o antes de emprender un viaje largo, utilice un manómetro para medir la presión en todos los neumáticos, incluido el de la rueda de repuesto. Incluso los neumáticos en buen estado pueden perder de 10-20 kPa (0,1-0,2 kgf/cm²) al mes.

■ Instrucciones de inspección

Cada vez que compruebe el inflado, examine también los neumáticos y los vástagos de válvula. Busque lo siguiente:

- Resaltos o bultos en el costado o en la banda de rodadura. Sustituya el neumático si hay cortes, hendiduras o grietas en el costado del mismo. Sustitúyalo si ve la tela o las cuerdas.
 - Retire cualquier objeto extraño y compruebe si hay fugas de aire.
 - Desgaste irregular de la banda de rodadura. Solicite en un concesionario que comprueben la alineación de las ruedas.
 - Desgaste excesivo de la banda de rodadura.
- **Indicadores de desgaste** P. 473
- Grietas u otros daños alrededor del vástago de la válvula.

Comprobación de los neumáticos

⚠ ADVERTENCIA

El uso de neumáticos excesivamente desgastados o inflados de forma inadecuada puede provocar accidentes en los que puede resultar herido de gravedad o morir.

Siga todas las instrucciones de este manual de usuario en cuanto al inflado y mantenimiento de los neumáticos.

Mida la presión de aire con los neumáticos fríos. Es decir, el vehículo debe haber estado estacionado durante al menos tres horas o haberse conducido menos de 1,6 km. En caso necesario, introduzca o deje salir aire hasta que se alcance la presión especificada.

Si se comprueba en caliente, la presión de los neumáticos puede ser 30-40 kPa (0,3-0,4 kgf/cm²) mayor que se si comprueba en frío.

Solicite en un concesionario que comprueben los neumáticos si nota una vibración constante durante la conducción. Es necesario equilibrar correctamente los neumáticos nuevos y cualquier neumático que se haya desmontado y vuelto a montar.

Indicadores de desgaste

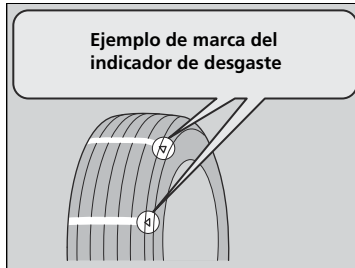

La ranura en la que está situado el indicador de desgaste es 1,6 mm más profunda que cualquier otro punto del neumático. Si la banda está desgastada y el indicador queda visible, sustituya el neumático. **Los neumáticos desgastados presentan una tracción deficiente en carreteras mojadas.**

Vida útil de los neumáticos

La vida útil de los neumáticos depende de muchos factores, entre los que se incluyen los hábitos de conducción, el estado de la carretera, la carga del vehículo, la presión de inflado, el historial de mantenimiento, la velocidad y las condiciones medioambientales (incluso cuando no se usan los neumáticos).

Además de las revisiones habituales y del mantenimiento de la presión de inflado, se recomienda realizar revisiones anuales cuando los neumáticos llegan a los cinco años. Todos los neumáticos, incluido el de la rueda de repuesto, se deben sustituir cuando alcanzan los 10 años desde la fecha de fabricación, con independencia de su estado o grado de desgaste.

►► Comprobación de los neumáticos

Conducción a alta velocidad

Recomendamos no superar los límites de velocidad establecidos ni conducir más rápido de lo que permitan las condiciones existentes. Si conduce a velocidades altas de forma continuada (más de 160 km/h), ajuste la presión de los neumáticos en frío como se muestra a continuación, para evitar una acumulación excesiva de calor y un fallo repentino de los neumáticos.

Tamaño del neumático	185/55R16 83H	
Presión	Delante	2,4 kgf/cm ² (240 kPa)
	Detrás	2,3 kgf/cm ² (230 kPa)

Sustitución de neumáticos y ruedas

Sustituya los neumáticos por otros radiales de igual tamaño, gama de carga, velocidad y gama máxima de presión de los neumáticos en frío (como se indica en el costado del neumático). El uso de neumáticos de distinto tamaño o construcción puede provocar que determinados sistemas del vehículo como el ABS y el sistema auxiliar de estabilidad del vehículo (VSA)* funcionen incorrectamente.

Se recomienda sustituir los cuatro neumáticos al mismo tiempo. Si no es posible, sustituya los neumáticos delanteros o traseros por parejas.

Asegúrese de que las especificaciones de las ruedas coinciden con las de las ruedas originales.

✎ Sustitución de neumáticos y ruedas

⚠ ADVERTENCIA

Montar neumáticos inadecuados en el vehículo puede afectar de forma negativa a la maniobrabilidad y estabilidad. Esto puede provocar accidentes en los que puede resultar herido de gravedad o morir.

Utilice siempre el tamaño y el tipo de neumáticos recomendados en la etiqueta de información de los neumáticos de su vehículo.

⚠ ADVERTENCIA

Cuando deseche los neumáticos asegúrese de llevarlos a un Concesionario Honda o llame a una empresa autorizada para su recolección y evite tirarlos en drenajes, basureros, áreas verdes, lugares concurridos o dejarlos expuestos al interperie ya que esto puede ocasionar accidentes fatales y/o contribuir a la destrucción de los recursos naturales.

Intercambio de neumáticos

Si se intercambian los neumáticos como se indica en el programa de mantenimiento, le resultará más fácil conseguir un desgaste uniforme y aumentar la vida útil de los neumáticos.

■ Neumáticos sin marca de intercambio

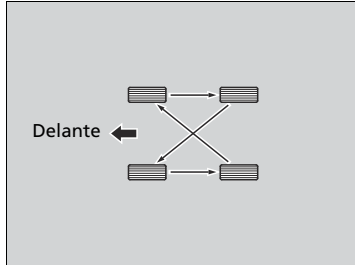

Intercambie los neumáticos como se muestra aquí.

■ Neumáticos con marca de intercambio

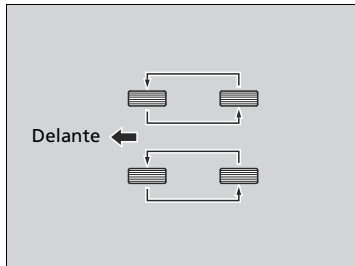

Intercambie los neumáticos como se muestra aquí.

☒ Intercambio de neumáticos

Los neumáticos con dibujo de banda de rodadura con sentido de rotación solo deben cambiarse de adelante a atrás (no de un lado a otro).

Los neumáticos con sentido de rotación se deben montar con la marca de indicación de intercambio hacia delante, como se muestra a continuación.

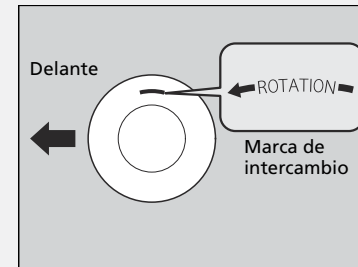

Al intercambiar los neumáticos asegúrese de que se comprueba la presión de inflado.

Dispositivos de tracción en la nieve

Si conduce por carreteras nevadas o heladas, monte neumáticos de invierno o cadenas, reduzca la velocidad y mantenga una distancia adecuada con el resto de vehículos.

Tenga especial cuidado al mover el volante o accionar los frenos para evitar que el vehículo patine.

Utilice cadenas, neumáticos de invierno o neumáticos para todo el año cuando sea necesario o así lo indique la legislación vigente.

Al montarlos, consulte los puntos siguientes.

Neumáticos de invierno:

- Seleccione el tamaño y las gamas de carga iguales que los de los neumáticos originales.
- Monte los neumáticos en las cuatro ruedas.

Cadenas:

- Consulte con un concesionario antes de comprar cualquier tipo de cadenas para el vehículo.
- Móntelas en los neumáticos delanteros solamente.
- Debido a las limitaciones de separación de los neumáticos que presenta su vehículo, recomendamos encarecidamente utilizar las cadenas indicadas a continuación:

Tamaño de los neumáticos originales*1	Tipo de cadena
185/55 R16 83V	RUD-matic classic 48479
185/60 R15 84H	
185/60 R15 88H	RUD-matic classic 48478

*1: El tamaño de los neumáticos originales figura en la etiqueta de información de los neumáticos en el marco de la puerta del conductor.

- Siga las instrucciones del fabricante de las cadenas al montarlas. Móntelas tan tensas como sea posible.
- Compruebe que las cadenas no entran en contacto con las tuberías de frenos ni con la suspensión.
- Conduzca despacio.

Dispositivos de tracción en la nieve

⚠ ADVERTENCIA

El uso de cadenas incorrectas o un montaje incorrecto de las mismas puede provocar daños en las tuberías de frenos y ocasionar un accidente en el que puede resultar herido de gravedad o morir.

Siga todas las instrucciones de este manual de propietario sobre la selección y uso de cadenas.

AVISO

Los dispositivos de tracción de tamaño incorrecto o montados de forma incorrecta pueden dañar las tuberías de frenos, la suspensión, la carrocería o las ruedas del vehículo. No siga conduciendo si golpean contra alguna parte del vehículo.

Cuando se montan cadenas se deben seguir las instrucciones del fabricante en lo que se refiere a límites de funcionamiento del vehículo.

Utilice cadenas solo en caso de emergencia o si la ley lo exige para circular por una zona determinada.

Extreme las precauciones al conducir con cadenas sobre nieve o hielo. La maniobrabilidad de unos neumáticos con cadenas puede ser menos predecible que la de unos buenos neumáticos de invierno sin cadenas.

Si su vehículo cuenta con neumáticos de verano, tenga en cuenta que estos neumáticos no están diseñados para las condiciones de conducción del invierno. Para obtener más información, póngase en contacto con un concesionario.

Comprobación de la batería

Modelos de Brasil y Paraguay

Compruebe la corrosión en los terminales de la batería mensualmente.

Excepto modelos de Brasil y Paraguay

El estado de la batería está controlado por un sensor colocado en su terminal negativo. Si hay un problema con el sensor, se le avisará mediante un mensaje de advertencia en la pantalla de información. Si esto ocurre, lleve el vehículo a revisar.

Compruebe la corrosión en los terminales de la batería mensualmente.

Todos los modelos

Si la batería del vehículo está desconectada o se agota:

- Se restablece el reloj.

➤ **Reloj** P. 102

Excepto modelos de Brasil y Paraguay

- Se desactiva el sistema de audio.

➤ **Reactivación del sistema de audio** P. 187

»»Batería

⚠ADVERTENCIA

La batería libera gas hidrógeno explosivo durante el funcionamiento normal.

Una llama o una chispa puede hacer que explote la batería con la suficiente fuerza como para provocar heridas o la muerte.

Mantenga alejados de la batería chispas, llamas y materiales que generen humo.

Lleve ropa de protección y un protector de la cara o solicite que un técnico calificado realice el mantenimiento de la batería.

⚠ADVERTENCIA

La batería contiene ácido sulfúrico (electrólito), que es muy corrosivo y venenoso.

Si el electrólito le salpica a los ojos o la piel, puede causar quemaduras graves. Lleve protección para los ojos y ropa de protección al trabajar en la batería o cerca de la misma.

Si ingiere electrólito puede morir por envenenamiento a menos que se tomen de inmediato las medidas oportunas.

MANTENER FUERA DEL ALCANCE DE LOS NIÑOS

Carga de la batería

Desconecte los dos cables de la batería para evitar dañar el sistema eléctrico del vehículo. Desconecte siempre el cable negativo (-) primero y conéctelo el último.

Reemplazo de la batería

Siempre que se desmonte y reemplace la batería se deben seguir las indicaciones de seguridad en el mantenimiento y las advertencias correspondientes a la comprobación de la batería para evitar posibles peligros.

➤ **Seguridad en el mantenimiento** P. 431

➤ **Comprobación de la batería** P. 477

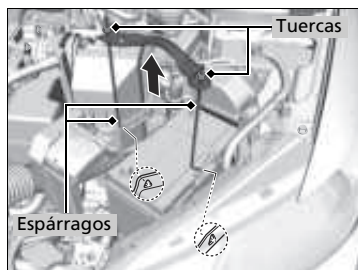
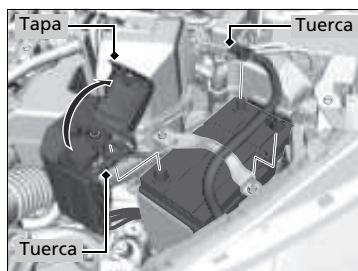

1. Gire el interruptor de encendido a BLOQUEO . Abra el cofre.
2. Afloje la tuerca en el cable negativo de la batería y, después, desconecte el cable del terminal negativo (-).
3. Abra la tapa del terminal positivo de la batería. Afloje la tuerca en el cable positivo de la batería y, después, desconecte el cable del terminal positivo (+).
4. Afloje la tuerca en cada lado del soporte de la batería con una llave.
5. Saque el extremo inferior de cada espárrago del orificio de la base de la batería, y desmonte el conjunto de soporte de batería y espárragos.

ⓘ Batería

Procedimientos de emergencia

Ojos: Lávelos durante al menos 15 minutos con agua que tenga en una taza u otro recipiente. (El agua a presión puede dañar los ojos.) Llame a un médico inmediatamente.

Piel: Quítese la ropa contaminada. Lave la piel con agua abundante. Llame a un médico inmediatamente.

Ingestión: Beba agua o leche. Llame a un médico inmediatamente.

Cuando encuentre corrosión, limpie los terminales de la batería aplicando una solución de levadura y agua. Limpie los terminales con una toalla húmeda. Seque la batería con una toalla o un paño. Aplique grasa en los terminales para evitar que vuelva a aparecer corrosión.

Cuando reemplace la batería, el repuesto debe tener las mismas especificaciones. Para obtener más información, póngase en contacto con un concesionario.

ⓘ Reemplazo de la batería

AVISO

Desechar la batería de forma inadecuada puede ser perjudicial para el medio ambiente y para la salud. Confirme siempre la normativa local relativa al desecho de pilas.

Este símbolo de la pila significa que este producto no debe tratarse como residuo doméstico.



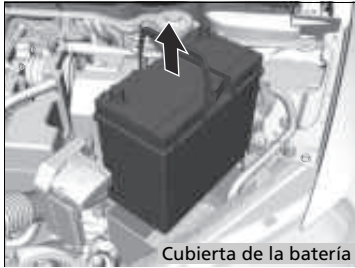

Cubierta de la batería

6. Desmonte la cubierta de la batería.
7. Saque la batería con cuidado.

☒ Reemplazo de la batería

Para montar una batería nueva, siga este procedimiento en orden inverso.

Desconecte siempre el cable negativo (-) primero y conéctelo el último.

⚠ ADVERTENCIA

Cuando deseche la batería asegúrese de llevarla a un Concesionario Honda o llame a una empresa autorizada para su recolección y evite tirarla en drenajes, basureros, áreas verdes, lugares concurridos o dejarlos expuestos al intemperie ya que esto puede ocasionar accidentes fatales y/o contribuir a la destrucción de los recursos naturales.

Etiqueta de la batería



Etiqueta de la batería

Peligro

- Mantenga la batería lejos de llamas y chispas. La batería produce gases explosivos que pueden provocar una explosión.
- Lleve protección ocular y guantes de goma al manipular la batería para evitar el riesgo de quemaduras o pérdida de visión si se expone al electrolito de la batería.
- No permita que los niños manipulen la batería bajo ninguna circunstancia. Asegúrese de que nadie manipule la batería sin una comprensión adecuada de los riesgos y de los procedimientos correctos de manipulación.
- Manipule el electrolito de la batería con extrema precaución, ya que contiene ácido sulfúrico diluido. La exposición de los ojos o la piel puede causar quemaduras o pérdida de visión.
- Lea y comprenda este manual con atención antes de manipular la batería. No hacerlo puede provocar lesiones personales y daños en el vehículo.
- No utilice la batería si el electrolito está por debajo del nivel recomendado. Usar la batería con un nivel bajo de electrolito puede hacer que explote y provoque lesiones graves.

Solo modelos de Brasil

- No cortocircuite los terminales de la batería.
- No tumbe la batería.

Sustitución de la pila de botón

Si el indicador no se enciende al pulsar el botón, sustituya la pila.

■ Llaves de contacto con control a distancia*

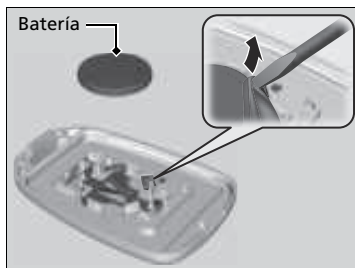
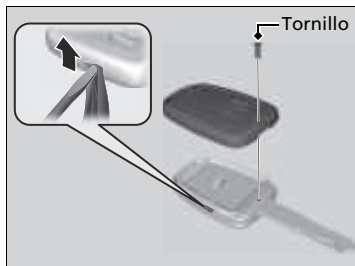

Tipo de pila: CR1620

1. Desatornille la tapa con un destornillador de cruz pequeño.
2. Abra el control a distancia.
 - ▶ Envuelva el destornillador pequeño de punta plana en un paño para evitar dañar el control.
3. Desmonte la pila de botón con el destornillador pequeño de punta plana.
4. Asegúrese de reemplazar la pila con la polaridad correcta.

☒ Sustitución de la pila de botón

⚠ ADVERTENCIA

PELIGRO DE QUEMADURA QUÍMICA

La pila del control a distancia puede producir graves quemaduras internas e incluso provocar la muerte si se ingiere.

Mantenga las pilas nuevas y usadas lejos de los niños.

Si sospecha que un niño ha ingerido la pila, busque asistencia médica inmediata.

AVISO

Deshechar la pila de forma inadecuada puede ser perjudicial para el medio ambiente. Confirme siempre la normativa local relativa al desechado de pilas.

Este símbolo de la pila significa que este producto no debe tratarse como residuo doméstico.



Las pilas de sustitución están disponibles en establecimientos comerciales o en los concesionarios.

* No disponible en todos los modelos

■ Llave retráctil*

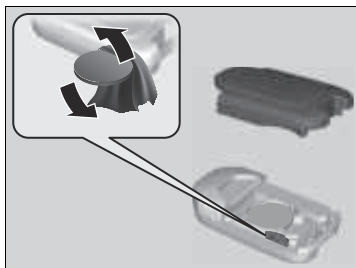

Tipo de pila: CR2032

1. Retire la mitad superior de la tapa haciendo palanca con una moneda en el borde con cuidado.
 - Envuelva una moneda en un paño para evitar dañar la llave retráctil.

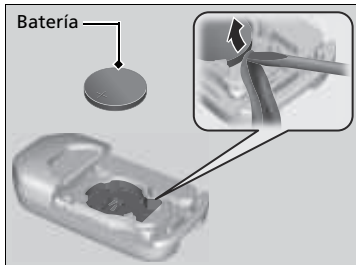

2. Desmunte la pila de botón con el desarmador pequeño de punta plana.
3. Asegúrese de sustituir la pila con la polaridad correcta.

Filtro de polvo y polen

Cuándo sustituir el filtro de polvo y polen

Sustituya el filtro de polvo y polen de acuerdo con el programa de mantenimiento del vehículo. Se recomienda sustituir el filtro incluso antes de lo previsto si el vehículo ha circulado por entornos con mucho polvo.

📄 Programa de mantenimiento P. 435

Sustitución del filtro de polvo y polen

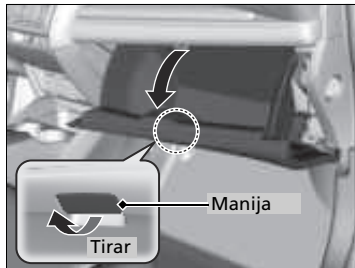

1. Abra la guantera.

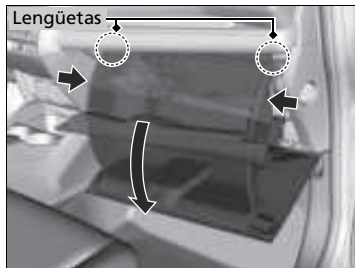

2. Desenganche las dos lengüetas presionando cada panel lateral.

3. Gire y aparte la guantera.

📄 Filtro de polvo y polen

Si el flujo de aire del sistema de calefacción y refrigeración*/ sistema de aire acondicionado* se deteriora notablemente y las ventanillas se empañan con facilidad, puede que sea necesario sustituir el filtro.

El filtro de polvo y polen retiene el polen, el polvo y otras partículas presentes en el aire.

* No disponible en todos los modelos

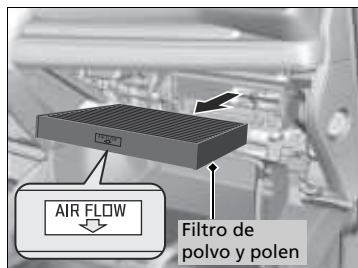
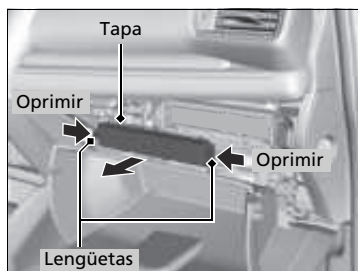

4. Presione las lengüetas de las esquinas de la tapa de la carcasa del filtro y retire la tapa.

5. Desmonte el filtro de la carcasa.

6. Monte un filtro nuevo en la carcasa.

- Coloque la flecha **AIR FLOW** orientada hacia abajo.

☒ Filtro de polvo y polen

Si no sabe cómo sustituir el filtro de polvo y polen, déjelo en manos de un concesionario.

Cuidado del interior

Utilice un aspirador para quitar el polvo antes de pasar un paño.

Utilice un paño húmedo con una mezcla de detergente suave y agua templada para eliminar la suciedad.

Utilice un paño limpio para retirar los restos de detergente.

Limpeza de los cinturones de seguridad

Utilice un cepillo blando con una mezcla de jabón suave y agua templada para limpiar los cinturones. Deje que los cinturones se sequen. Limpie los orificios de los anclajes de los cinturones de seguridad con un paño limpio.

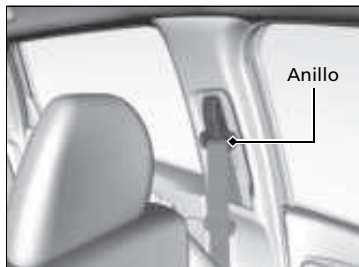

Limpeza de la ventanilla

Límpiala con un limpiacristales.

▣ Cuidado del interior

Tenga cuidado de no derramar ningún líquido en el interior del vehículo.

Los dispositivos y sistemas eléctricos pueden sufrir fallos de funcionamiento si se derraman líquidos sobre ellos.

No use pulverizadores que contengan silicona sobre dispositivos eléctricos como dispositivos de audio e interruptores.

Si lo hace, esto podría provocar el mal funcionamiento de algunos elementos o un incendio en el interior del vehículo. Si usa por error un pulverizador que contenga silicona sobre dispositivos eléctricos, consulte en su concesionario.

Dependiendo de su composición, los productos químicos y aromáticos líquidos pueden provocar decoloración, arrugas y grietas en piezas de resina y telas.

No utilice disolventes alcalinos ni orgánicos como benceno o gasolina.

Después de usar productos químicos, límpielos con cuidado usando un paño seco.

No deje paños usados sobre piezas de resina o telas durante mucho tiempo sin lavarlas.

Tenga cuidado de no derramar ambientadores líquidos.

▣ Limpeza de la ventanilla

Los cables se montan en el interior de la luneta. Límpiela en la misma dirección que los cables con un paño suave para no dañarlos.

■ Alfombras del piso*

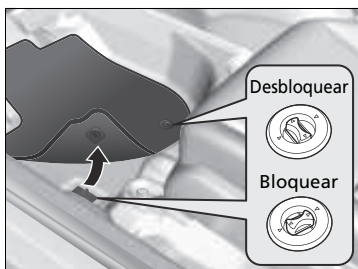

La alfombra del piso del conductor queda enganchada por encima de los anclajes del piso, lo que impide que se deslice hacia delante. Para desmontar una alfombra para limpiarla, gire los controles del anclaje a la posición de desbloqueo. Cuando vuelva a montar la alfombra después de limpiarla, gire los controles a la posición de bloqueo.

No coloque alfombras del piso adicionales sobre la alfombra sujeta con los anclajes.

■ Mantenimiento del cuero original*

Para limpiar la piel adecuadamente:

1. En primer lugar, use una aspiradora o un paño suave y seco para quitar la suciedad o el polvo.
2. Limpie el cuero con un paño suave humedecido en una solución con un 90% de agua y un 10% de jabón neutro.
3. Quite cualquier residuo de jabón con un paño húmedo y limpio.
4. Retire cualquier resto de agua y deje que la piel se seque al aire en la sombra.

» Alfombras del piso*

Si usa unas alfombras del piso distintas de las que se suministran originalmente con el vehículo, compruebe que están diseñadas para su vehículo, que ajustan bien y que quedan bien sujetas con los anclajes del piso. Coloque las alfombras del piso de los asientos traseros correctamente. Si no se colocan correctamente, las alfombras del piso podrían interferir en el funcionamiento de los asientos delanteros.

» Mantenimiento del cuero original*

Es importante limpiar la suciedad o el polvo tan pronto como sea posible. Los derrames pueden empapar la piel y provocar manchas. La suciedad o el polvo pueden provocar abrasiones en la piel. Además, tenga en cuenta que algunas piezas de ropa de colores oscuros pueden rozar los asientos de piel y provocar decoloración o manchas.

Cuidado del exterior

Limpie el polvo de la carrocería del vehículo después de conducir. Compruebe con regularidad la existencia de daños en las superficies pintadas del vehículo. Un daño en una superficie pintada puede provocar corrosión en la carrocería. Si encuentra un daño, repárelo lo antes posible.

Lavado del vehículo

Lave el vehículo con frecuencia. Lávelo con más frecuencia si conduce en las condiciones siguientes:

- Si conduce en carreteras con sal de carretera.
- Si conduce en zonas costeras.
- Si quedan pegados a las superficies pintadas alquitrán, hollín, excrementos de pájaros, insectos o resina.

Uso de un sistema de lavado automático del vehículo

- Asegúrese de seguir las instrucciones indicadas en el sistema de lavado automático del vehículo.
- Pliegue los retrovisores de puerta.
- Desmonte la antena del sistema de audio.

📌 **Antena del sistema de audio** P. 188

Uso de máquinas de lavado de alta presión

- Mantenga una distancia suficiente entre la boquilla de lavado y la carrocería del vehículo.
- Tenga más cuidado alrededor de las ventanas. Si se acerca demasiado podría entrar agua en el interior del vehículo.
- No pulverice agua a alta presión directamente en el interior del compartimento motor. En su lugar, utilice agua a baja presión y un detergente suave.

📌 Lavado del vehículo

No pulverice agua en las entradas de aire. Puede producirse un fallo de funcionamiento.



■ Aplicación de cera

Una buena capa de cera para carrocerías de automóviles ayuda a proteger la pintura del vehículo de los elementos. La cera desaparecerá con el tiempo y la pintura del vehículo quedará expuesta a los elementos, por lo que deberá volver a aplicar cera cuando sea necesario.

■ Mantenimiento de los parachoques y otras partes con recubrimiento de resina

Si cae gasolina, aceite, refrigerante del motor o líquido de la batería sobre partes con recubrimiento de resina, estas podrían mancharse o el recubrimiento podría desprenderse. Límpielas lo antes posible con un paño suave y agua.

■ Limpieza de la ventanilla

Límpiela con limpiacristales.

■ Mantenimiento de llantas de aluminio *

El aluminio se deteriora por la sal y otras partículas contaminantes que se encuentran en la carretera. Cuando sea necesario, lo antes posible, utilice una esponja y detergente suave para limpiar estas partículas contaminantes. No use productos químicos agresivos (incluidos algunos limpiadores de llantas de venta comercial) ni un cepillo duro. Estos pueden dañar el acabado protector de las llantas de aleación de aluminio causando su corrosión. Dependiendo del tipo de acabado, las ruedas también pueden perder su brillo o parecer bruñidas. Para evitar manchas de agua, limpie las ruedas en seco con un trapo mientras estén todavía húmedas.

»» Aplicación de cera

AVISO

Los disolventes químicos y los limpiadores fuertes pueden dañar la pintura, el metal y el plástico del vehículo. Limpie las salpicaduras inmediatamente.

»» Mantenimiento de los parachoques y otras partes con recubrimiento de resina

Consulte en su concesionario sobre el material de recubrimiento adecuado cuando quiera reparar la superficie pintada de partes hechas de resina.

■ Cristales de las luces exteriores empañados

Los cristales interiores de las luces exteriores (faros, luces de freno, etc.) pueden empañarse temporalmente si conduce con lluvia o después de lavar el vehículo. También puede formarse condensación dentro de los cristales cuando hay una diferencia significativa entre la temperatura ambiente y la del interior del cristal (similar a cuando se empañan las ventanillas del vehículo con lluvia). Estas condiciones son procesos naturales, no problemas estructurales de diseño de las luces exteriores.

Las características de diseño de los cristales pueden provocar la formación de humedad en las superficies de la estructura de los cristales de las luces. No se trata tampoco de una anomalía. Sin embargo, si observa una gran acumulación de agua o grandes gotas de agua formándose dentro de los cristales, haga que revisen el vehículo en un concesionario.

Accesorios

Si va a montar accesorios, compruebe lo siguiente:

- No monte accesorios en el parabrisas. Pueden obstaculizar su campo de visión y afectar a su capacidad de respuesta ante las condiciones de conducción.
- No instale accesorios sobre las áreas marcadas con SRS Airbag, a los lados o en los respaldos de los asientos delanteros, en los pilares delanteros o laterales, ni cerca de las ventanillas laterales.
Los accesorios instalados en estas áreas pueden interferir con el buen funcionamiento de los airbags del vehículo o pueden salir despedidos hacia el conductor u otro pasajero si los airbags se despliegan.
- Asegúrese de que los accesorios electrónicos no sobrecarguen los circuitos eléctricos ni afecten al funcionamiento del vehículo.
 **Fusibles** P. 512
- Antes de montar cualquier accesorio electrónico, pida al técnico encargado del montaje que se ponga en contacto con un concesionario para solicitar asistencia. Si es posible, solicite en el concesionario que inspeccionen la instalación resultante.

Modificaciones

No modifique su vehículo de manera que pueda afectar a su manejo, estabilidad o fiabilidad, ni instale piezas o accesorios que no sean originales de Honda y que puedan tener un efecto similar.

Incluso pequeñas modificaciones de los sistemas del vehículo pueden afectar a su funcionamiento general.

Asegúrese siempre de que todo el equipo está instalado correctamente y tiene un mantenimiento adecuado y no lleve a cabo ninguna modificación en su vehículo o en sus sistemas fuera de las normas locales o de su país.

El puerto de diagnóstico de a bordo (conector OBD-II/SAE J1962) instalado en este vehículo debe utilizarse con dispositivos de diagnóstico de sistemas de automóvil o con otros dispositivos aprobados por Honda. El uso de cualquier otro tipo de dispositivo puede afectar de forma negativa a los sistemas electrónicos del vehículo o ponerlos en peligro, dando lugar posiblemente a un malfuncionamiento del sistema, consumo de la batería u otros problemas inesperados.

No modifique ni intente reparar ningún componente eléctrico.

Accesorios y modificaciones

ADVERTENCIA

El uso de modificaciones o accesorios inadecuados puede afectar a la maniobrabilidad, la estabilidad y el rendimiento del vehículo, y provocar un accidente en el que puede resultar herido de gravedad o morir.

Siga todas las instrucciones indicadas en este manual de usuario en cuanto a accesorios y modificaciones.

Si están montados correctamente, los teléfonos móviles, las alarmas, los radiotelefonos, la antena de radio y los sistemas de audio de baja potencia no deben interferir en los sistemas controlados por ordenador del vehículo, como los airbags y los frenos antibloqueo.

Se recomienda utilizar accesorios originales de Honda para garantizar su correcto funcionamiento en el vehículo.

Cómo hacer frente a lo inesperado

En este capítulo se explica cómo hacer frente a problemas inesperados.

Herramientas

Tipos de herramientas 492

En caso de pinchazo

Cambio de un neumático pinchado 493

El motor no arranca

Comprobación del motor 500

Arranque con cables 503

La palanca de cambios no se mueve ... 506

Sobrecalentamiento

Cómo hacer frente al sobrecalentamiento ... 507

Indicador encendido/parpadeando

Si se enciende el indicador de presión baja de aceite..... 509

Si se enciende el indicador del sistema de carga 509

Si se enciende o parpadea el testigo de averías 510

Si se enciende el indicador del sistema de frenos (rojo)..... 510

Si se enciende el indicador del sistema de servodirección eléctrica (EPS)..... 511

Fusibles

Ubicaciones de los fusibles..... 512

Comprobación y sustitución de los fusibles.. 520

Remolcado de emergencia..... 521

No puede abrir el maletero 524

Tipos de herramientas

Cómo hacer frente a lo inesperado

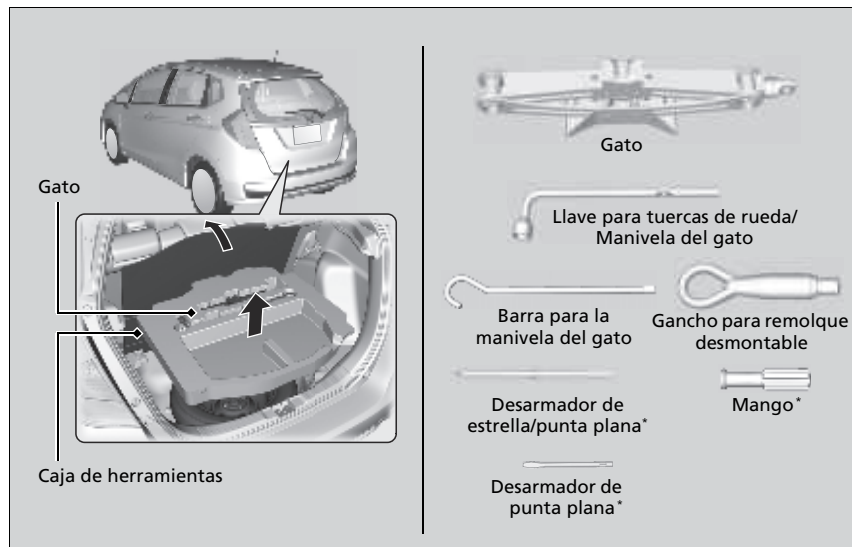

Tipos de herramientas

Las herramientas están almacenadas en el maletero.

Cambio de un neumático pinchado

Si se pincha un neumático mientras circula, agarre el volante con firmeza y frene gradualmente para reducir la velocidad. A continuación, deténgase en un lugar seguro. Sustituya el neumático pinchado por el neumático compacto de repuesto. Acuda a un concesionario lo antes posible para la reparación o sustitución del neumático pinchado.

1. Estacione el vehículo en una superficie firme, nivelada y que no resbale, y aplique el freno de estacionamiento.

Modelos con caja de cambios automática de variación continua

2. Mueva la palanca de cambios a **P**.

Modelos con caja de cambios manual

2. Mueva la palanca de cambios a **R**.

Todos los modelos

3. Encienda las luces de emergencia y gire el interruptor de encendido a la posición de BLOQUEO **0***1.

*1: Los modelos con sistema de acceso sin llave tienen un botón **ENGINE START/STOP** en lugar de un interruptor de encendido.

☒ Cambio de un neumático pinchado

Siga estas precauciones relativas al neumático compacto de repuesto:

Compruebe periódicamente la presión del neumático compacto de repuesto. Deberá tener la presión de inflado especificada. Presión especificada: 420 kPa (4,2 kgf/cm²)

Al circular con el neumático compacto de repuesto, no permita que el vehículo supere la velocidad de 80 km/h. Sustitúyalo por un neumático de tamaño normal lo antes posible.

La rueda de repuesto con el neumático compacto es específica para este modelo. No la utilice en otro vehículo. No utilice otro tipo de rueda de repuesto o de neumático compacto en su vehículo.

No monte cadenas en un neumático compacto de repuesto. Si se pincha un neumático delantero con las cadenas montadas, desmonte uno de los neumáticos de tamaño normal traseros y sustitúyalo por el neumático compacto de repuesto. Desmonte el neumático delantero pinchado y sustitúyalo por el neumático trasero de tamaño normal desmontado. Finalmente, monte las cadenas en el neumático delantero.

Preparativos para sustituir un neumático pinchado

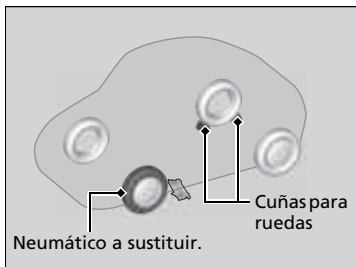
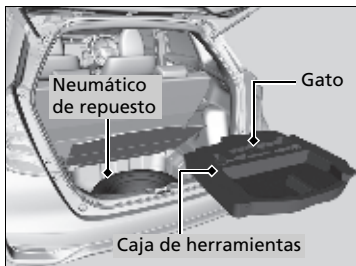
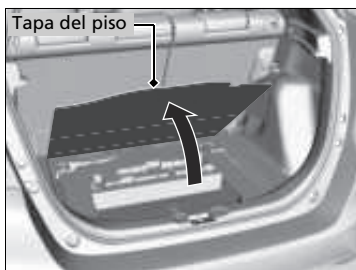

1. Abra la tapa del piso del maletero.

2. Saque la caja de herramientas del maletero.

3. Saque la barra para la manivela del gato, la llave para tuercas de rueda y el gato de la caja de herramientas.

4. Desatornille el tornillo de fijación y desmonte el cono espaciador. A continuación, desmonte el neumático de repuesto.

5. Coloque una cuña para ruedas o una roca delante y detrás de la rueda opuesta en diagonal al neumático pinchado.

☒ Cambio de un neumático pinchado

Un neumático compacto de repuesto ofrece una suspensión más dura y menos tracción en algunas superficies. Tenga más precaución al conducir.

No utilice más de un neumático compacto de repuesto al mismo tiempo.

El neumático compacto de repuesto es más pequeño que un neumático normal. La altura de marcha del vehículo se reduce cuando se monta el neumático compacto de repuesto. Si pasa sobre topes u objetos que pueda haber en la carretera se podrían dañar los bajos del vehículo.

La forma de la caja de herramientas varía según el modelo.

☒ Preparativos para sustituir un neumático pinchado

ADVERTENCIA: El gato solo se puede utilizar como ayuda en caso de una avería de emergencia del vehículo, no para cambiar los neumáticos de temporada normales, ni ninguna otra operación de mantenimiento o reparación.

AVISO

No utilice el gato si no funciona correctamente. Llame a su concesionario o a un servicio de remolcado profesional.

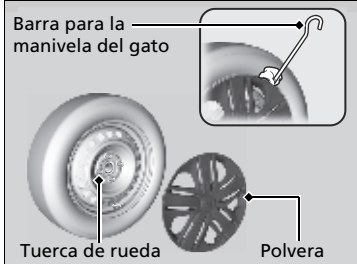
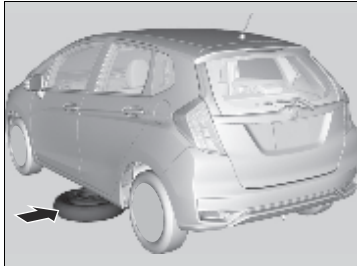

6. Coloque la rueda de repuesto compacta (con la llanta hacia arriba) debajo del vehículo, cerca del neumático que va a sustituir.

Modelos con polveras

7. Coloque la punta plana de la barra para la manivela del gato en el borde de la cubierta de la rueda. Haga palanca sobre el borde con cuidado y retire la cubierta.
 - Envuelva un trapo alrededor de la punta plana de la barra para la manivela del gato para que no se produzcan daños en la cubierta.

Todos los modelos

8. Afloje las tuercas de la rueda una vuelta aproximadamente con la llave para tuercas de rueda.

► Preparativos para sustituir un neumático pinchado

Tenga cuidado de no lesionarse al sacar o guardar el neumático de repuesto.

■ Cómo colocar el gato

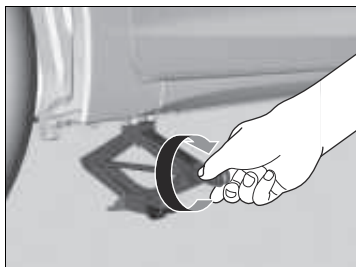
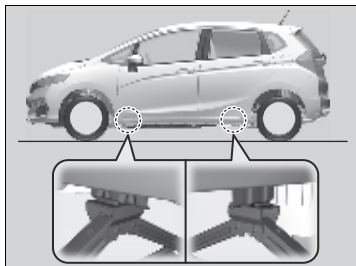

1. Coloque el gato debajo del punto de apoyo más cercano al neumático que va a cambiarse.
2. Gire el soporte del extremo, como se muestra en la imagen, hacia la derecha hasta que la parte superior del gato toque el punto de apoyo.
 - Asegúrese de que la lengüeta del punto de apoyo encaja en la muesca del gato.

►► Cómo colocar el gato

⚠ ADVERTENCIA

El vehículo puede salirse fácilmente del apoyo del gato y causar lesiones graves a personas que puedan estar debajo.

Siga las indicaciones para cambiar el neumático exactamente; ninguna persona debe colocar parte alguna de su cuerpo debajo de un vehículo apoyado en un gato.

ADVERTENCIA: El gato debe colocarse sobre una superficie plana y estable, al mismo nivel que el vehículo estacionado.

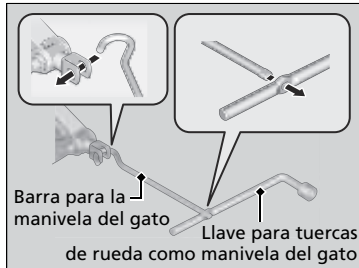

3. Eleve el vehículo con la manivela del gato y la barra de prolongación hasta que el neumático se levante del suelo.

✘ Cómo colocar el gato

No utilice el gato con personas o equipaje dentro del vehículo.

Utilice el gato que se entrega con su vehículo. Otros gatos posiblemente no resistan el peso ("carga") o no anclen en el punto de apoyo.

Para usar el gato con seguridad, se deben seguir las instrucciones siguientes:

- No lo utilice con el motor en marcha.
- Utilícelo únicamente en superficies firmes y niveladas.
- Colóquelo solamente en los puntos de apoyo.
- No entre en el vehículo mientras se está utilizando el gato.
- No coloque nada encima ni debajo del gato.

En caso de colisión, los objetos sueltos pueden salir despedidos dentro del habitáculo y lesionar gravemente a los ocupantes.

Guarde la rueda, el gato y las herramientas de forma segura antes de continuar la marcha.

Sustitución del neumático pinchado

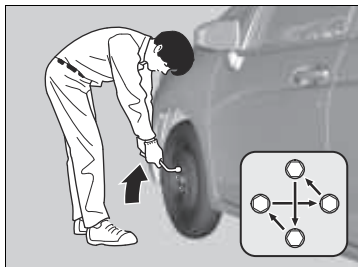
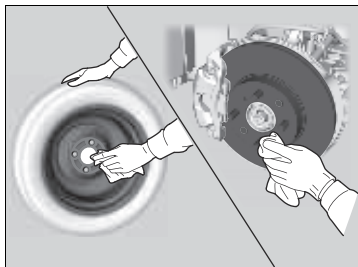
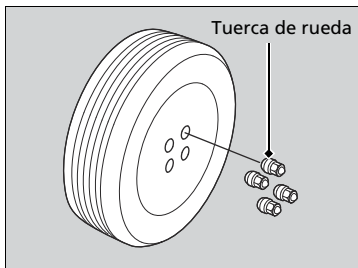

1. Retire las tuercas de rueda y el neumático pinchado.

2. Limpie las superficies de montaje de la rueda con un paño limpio.

3. Monte el neumático compacto de repuesto.

4. Apriete las tuercas de rueda hasta que toquen los bordes de los orificios de montaje y dejen de girar.

5. Baje el vehículo y desmonte el gato. Apriete las tuercas de rueda en el orden indicado en la imagen. Haga este recorrido, apretando las tuercas, dos o tres veces por este orden.

Par de apriete para tuercas de rueda:
108 N-m (11 kgf-m)

► Sustitución del neumático pinchado

No apriete las tuercas de las ruedas en exceso con el pie o utilizando un tubo.

Modelos con polveras

Asegúrese de que el aro de soporte de alambre está enganchado en los clips situados alrededor del borde de la polvera.

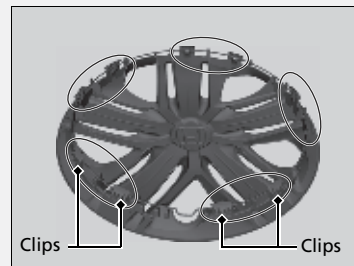

Alinee la marca de la válvula de la polvera con la válvula del neumático en la rueda y monte la polvera.

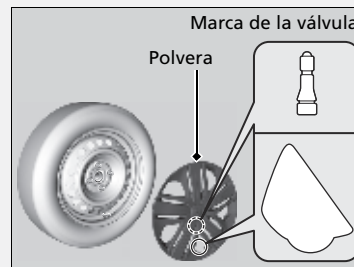

Almacenamiento del neumático pinchado

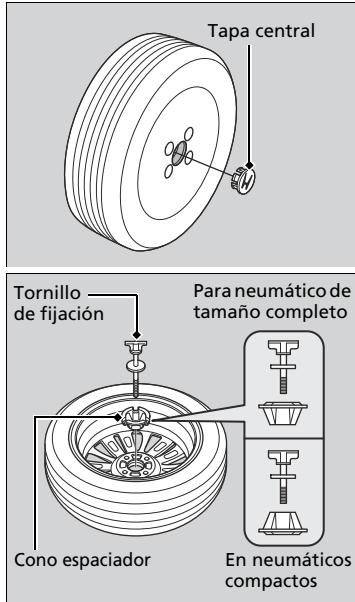

Modelos con llantas de aluminio

1. Desmonte la tapa central.

Todos los modelos

2. Retire el cono espaciador del tornillo de fijación, dele la vuelta e introdúzcalo de nuevo en el tornillo. Sujete el neumático pinchado con el tornillo de fijación.
3. Coloque el neumático pinchado boca abajo en el hueco para la rueda de repuesto.
4. Guarde la llave para tuercas de rueda, la barra para la manivela de gato y el gato en el estuche de herramientas.
5. Guarde el estuche de herramientas debajo de la tapa del piso del maletero.

Almacenamiento del neumático pinchado

⚠ ADVERTENCIA

En caso de colisión, los objetos sueltos pueden salir despedidos dentro del habitáculo y lesionar gravemente a los ocupantes.

Guarde la rueda, el gato y las herramientas de forma segura antes de continuar la marcha.

Modelos con tapacubos

Asegúrese de que el aro de soporte de alambre se encuentra en el lado exterior de la válvula del neumático como se muestra.

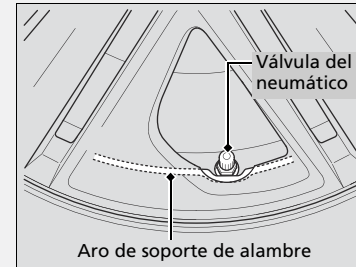

Comprobación del motor

Si el motor no arranca, compruebe el motor de arranque.

Comprobación del motor

Si necesita arrancar el vehículo en ese momento, utilice cables de arranque conectados a otro vehículo o una batería de arranque.

➤ **Arranque con cables** P. 503

Modelos con sistema de acceso sin llave

No mantenga pulsado el botón **ENGINE START/STOP** durante más de 15 segundos.

Anomalía del motor de arranque

Lista de comprobación

El motor de arranque no gira o lo hace lentamente.

Es posible que la batería esté descargada. Compruebe los elementos de la derecha y realice la operación correspondiente.

Modelos de Brasil y Paraguay

Compruebe el indicador de precalentamiento.

Puede arrancar el motor cuando el indicador de precalentamiento se apaga tras encenderse y, a continuación, parpadea.

➤ **Arranque del motor** P. 389

Todos los modelos

Compruebe la intensidad de las luces interiores.

Encienda las luces interiores y compruebe su intensidad.

- Si las luces interiores tienen poca intensidad o no se encienden
➤ **Batería** P. 477
- Si las luces interiores se encienden normalmente
➤ **Fusibles** P. 512

Modelos con sistema de acceso sin llave

- Asegúrese de que el control a distancia de acceso sin llave está dentro de su zona de alcance de funcionamiento.
➤ **Alcance del botón ENGINE START/STOP** P. 137

El motor de arranque gira con normalidad pero el motor no arranca.

Puede haber un problema en el fusible. Compruebe los elementos de la derecha y realice la operación correspondiente.

Revise el procedimiento de arranque del motor.

Siga las instrucciones e intente arrancar de nuevo el motor.

➤ **Arranque del motor** P. 389

Compruebe el indicador del sistema inmovilizador.

Si el indicador del sistema inmovilizador está parpadeando, no se puede arrancar el motor.

➤ **Sistema inmovilizador** P. 131

Compruebe el nivel de combustible.

Deberá haber suficiente combustible en el depósito.

➤ **Indicador de combustible** P. 100

Compruebe el fusible.

Compruebe todos los fusibles o lleve el vehículo a revisar a un concesionario.

➤ **Comprobación y sustitución de los fusibles** P. 520

Si el problema continúa:

➤ **Remolcado de emergencia** P. 521

Modelos con sistema de acceso sin llave

Si la pila del control a distancia de acceso sin llave se está agotando

Si suena el aviso acústico, el indicador del botón **ENGINE START/STOP** parpadea y el motor no arranca.

Arranque el motor de la siguiente manera.

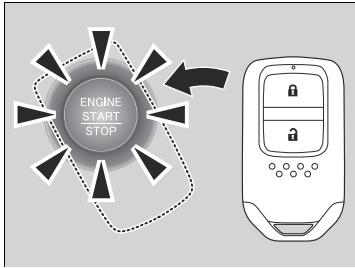

1. Toque la parte central del botón **ENGINE START/STOP** con el símbolo **H** del control a distancia de acceso sin llave mientras parpadea el botón **ENGINE START/STOP**. Los botones del control a distancia de acceso sin llave deben estar orientados hacia usted.

► El botón **ENGINE START/STOP** parpadea durante aproximadamente 30 segundos.

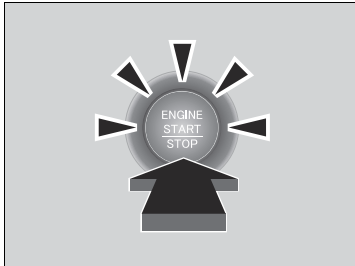

2. Pise el pedal de freno y pulse el botón **ENGINE START/STOP** antes de que transcurran 10 segundos desde el aviso acústico y de que el botón **ENGINE START/STOP** cambie de parpadeo a encendido.

► Si no se pisa el pedal de freno, la modalidad cambiará a ACCESORIOS.

Modelos con sistema de acceso sin llave

Parada de emergencia del motor

El botón **ENGINE START/STOP** se puede usar para detener el motor en una situación de emergencia, incluso durante la conducción. Si tiene que detener el motor, realice una de las operaciones siguientes:

- Mantenga oprimido el botón **ENGINE START/STOP** durante unos dos segundos.
- Pulse firmemente el botón **ENGINE START/STOP** tres veces.

El volante no se bloqueará.

Modelos con caja de cambios automática de variación continua

La modalidad de alimentación está en ACCESORIOS cuando el motor se detiene.

Para cambiar la modalidad a VEHÍCULO APAGADO, mueva la palanca de cambios a **P** una vez que el vehículo se haya detenido completamente. A continuación, pulse el botón **ENGINE START/STOP** dos veces sin pisar el pedal del freno.

Modelos con caja de cambios manual

La modalidad de alimentación cambia a VEHÍCULO APAGADO.

► Parada de emergencia del motor

No oprima el botón al conducir salvo que sea absolutamente necesario parar el motor.

Procedimiento de arranque con cables

Desconecte la alimentación a los dispositivos eléctricos, como el sistema de audio y las luces. Apague el motor y abra el cofre.

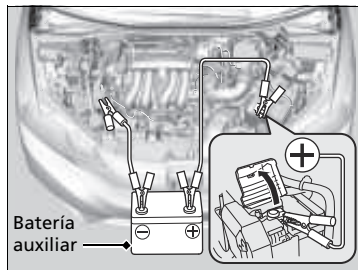

1. Conecte el primer cable de arranque al terminal \oplus de la batería del vehículo.
 - ▶ Retire la tapa de la caja de fusibles de debajo del cofre.
 - **Caja de fusibles del compartimento motor** P. 512
2. Conecte el otro extremo del primer cable de arranque al terminal \oplus de la batería auxiliar.
 - ▶ Utilice una batería auxiliar de 12 voltios únicamente.
 - ▶ Conecte si utiliza un cargador de baterías de automóvil para aumentar su batería de 12 voltios, seleccione una tensión de carga inferior a 15 voltios. Compruebe en el manual del cargador el ajuste apropiado.
3. Conecte el segundo cable de arranque al terminal \ominus de la batería auxiliar.

Arranque con cables

⚠ ADVERTENCIA

La batería puede hacer explosión si no se sigue el procedimiento correcto, causando lesiones graves a personas que se encuentren cerca.

Mantenga alejados de la batería chispas, llamas y materiales que generen humo.

AVISO

Si se expone la batería a condiciones de frío intenso, puede congelarse el electrolito en su interior. Si se intenta arrancar con cables un vehículo con la batería congelada, se puede causar la ruptura de la misma.

Fije correctamente las pinzas de los cables de arranque para que no se suelten por las vibraciones del motor. Además, tenga cuidado de que no se enreden los cables de arranque ni se toquen los extremos de los cables al fijarlos o soltarlos.

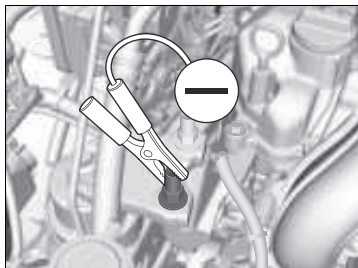

4. Conecte el otro extremo del segundo cable de arranque al perno prisionero como se muestra. No conecte este cable de arranque a ninguna otra parte.
5. Si el cable de arranque con pinzas está conectado a otro vehículo, arranque el motor de este otro vehículo y aumente ligeramente las revoluciones del motor.
6. Intente arrancar el motor de su vehículo. Si gira muy lentamente, compruebe que los cables de arranque tienen un buen contacto metal con metal.

▶▶ Arranque con cables

Las condiciones de frío reducen el rendimiento de la batería y pueden hacer que el motor no arranque.

■ Qué hacer después de que el motor arranca

Una vez arrancado el motor de su vehículo, retire los cables de arranque en el orden siguiente.

1. Desconecte el cable de arranque de la conexión del perno prisionero del vehículo.
2. Desconecte el otro extremo del cable de arranque del terminal \ominus de la batería auxiliar.
3. Desconecte el cable de arranque del terminal \oplus de la batería del vehículo.
4. Desconecte el otro extremo del cable de arranque del terminal \oplus de la batería auxiliar.

Lleve a revisar su vehículo a una estación de servicio o a un concesionario cercano.

La palanca de cambios no se mueve

Modelos con caja de cambios automática de variación continua

Siga el procedimiento indicado a continuación si no puede mover la palanca de cambios de la posición **P**.

Desbloqueo de la palanca

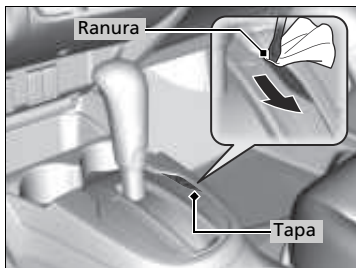

1. Aplique el freno de estacionamiento.

Modelos sin sistema de acceso sin llave

2. Retire la llave del interruptor de encendido.

Modelos con sistema de acceso sin llave

2. Retire la llave integrada del control a distancia de acceso sin llave.

Todos los modelos

3. Envuelva un trapo alrededor de la punta de un desarmador pequeño de punta plana. Colóquelo en la ranura de desbloqueo del cambio, como se muestra en la imagen, y retire la cubierta.

4. Introduzca la llave en la ranura de desbloqueo del cambio.

5. Mientras presiona la llave hacia abajo, pulse el botón de liberación de la palanca de cambios y coloque la palanca en la posición **N**.

► El cambio ya está desbloqueado. Lleve el vehículo a un concesionario para revisar la palanca de cambios lo antes posible.

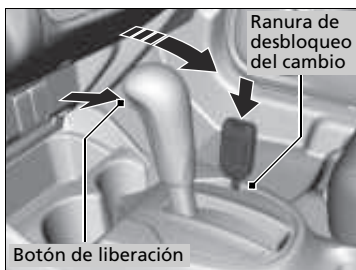

Cómo hacer frente al sobrecalentamiento

Los síntomas de sobrecalentamiento son:

- El testigo de temperatura alta se enciende o el motor de repente pierde potencia.
- Sale vapor o una pulverización del compartimento motor.

■ Lo primero

1. Estacione el vehículo en un lugar seguro inmediatamente.
2. Desconecte todos los accesorios y active las luces de emergencia.
 - ▶ **No hay vapor ni pulverización:** Mantenga el motor en marcha y abra el cofre.
 - ▶ **Hay vapor o pulverización:** Apague el motor y espere a que se reduzca. Después, abra el cofre.

» Cómo hacer frente al sobrecalentamiento

ADVERTENCIA

El vapor y las salpicaduras procedentes de un motor sobrecalentado pueden causarle quemaduras graves.

No abra el cofre si está saliendo vapor.

AVISO

Si se continúa circulando cuando el indicador de temperatura alta está encendido se pueden causar daños al motor.

ADVERTENCIA

EXTINGUIDOR

Revise el extinguidor de su automóvil al menos una vez por mes y asegúrese de que se encuentre cargado.

■ Lo siguiente

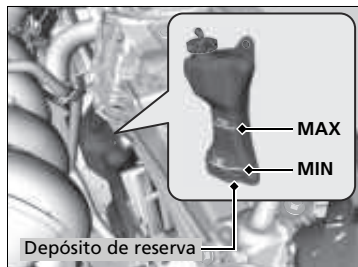

1. Compruebe que el ventilador de refrigeración funciona y pare el motor una vez que el indicador de temperatura alta se ha apagado.
 - Si el ventilador de refrigeración no funciona, pare el motor inmediatamente.
2. Una vez que se ha enfriado el motor, compruebe el nivel de refrigerante y si hay fugas en los componentes del sistema de refrigeración.
 - Si el nivel de refrigerante del depósito de reserva está bajo, añada refrigerante hasta que alcance la marca **MAX**.
 - Si no hay refrigerante en el depósito de reserva, compruebe que el radiador está frío. Cubra el tapón de radiador con un paño grueso y abra el tapón. Si es necesario, añada refrigerante hasta la base del cuello de llenado y coloque de nuevo el tapón.

■ Finalmente

Una vez que el motor se ha enfriado lo suficiente, arránquelo de nuevo y compruebe el indicador de temperatura alta.

Si el indicador de temperatura alta está desactivado, reanude la conducción. Si permanece encendido, póngase en contacto con un concesionario para realizar la reparación.

►► Cómo hacer frente al sobrecalentamiento

⚠ ADVERTENCIA

Retirar el tapón del radiador mientras el motor esté caliente puede hacer que el refrigerante salga pulverizado provocándole quemaduras graves.

Deje siempre que el motor y el radiador se enfríen antes de retirar el tapón del radiador.

Si hay fugas de refrigerante, póngase en contacto con un concesionario para repararlas.

Utilice agua solamente como solución temporal de emergencia. Solicite en un concesionario que laven el sistema con el anticongelante adecuado lo antes posible.

Si se enciende el indicador de presión baja de aceite



■ Razones por las que se enciende el indicador

Se enciende cuando la presión de aceite del motor es baja.

■ Qué hacer en cuanto se enciende el indicador

1. Estacione el vehículo en una superficie nivelada en un lugar seguro inmediatamente.
2. Si es necesario, encienda las luces de emergencia.

■ Qué hacer después de haber estacionado el vehículo

1. Detenga el motor y déjelo reposar tres minutos aproximadamente.
2. Abra el cofre y compruebe el nivel de aceite.
 - **Comprobación del aceite** P. 446
3. Arranque el motor y compruebe el indicador de presión baja de aceite.
 - ▶ El indicador se apaga: Reanude la conducción.
 - ▶ Si el indicador no se apaga en los 10 segundos siguientes: Pare el motor y póngase en contacto con un concesionario para realizar la reparación inmediatamente.

Si se enciende el indicador del sistema de carga



■ Razones por las que se enciende el indicador

Se enciende cuando la batería no se carga.

■ Qué hacer cuando se enciende el indicador

Desconecte el sistema de calefacción y refrigeración *el sistema de aire acondicionado*, el desempañador trasero y los demás sistemas eléctricos y póngase en contacto con un concesionario inmediatamente para realizar la reparación.

☒ Si se enciende el indicador de presión baja de aceite

AVISO

Si el motor funciona con una presión de aceite baja pueden producirse daños mecánicos graves casi inmediatamente.

☒ Si se enciende el indicador del sistema de carga

Si necesita detenerse durante un momento, no pare el motor. Al arrancar el motor de nuevo es posible que se descargue la batería rápido.

* No disponible en todos los modelos

Si se enciende o parpadea el testigo de averías



■ Razones por las que se enciende o parpadea el testigo

- Se enciende si el sistema de control de emisiones del motor presenta algún problema.
- Parpadea cuando se detectan fallos de encendido en el motor.

■ Qué hacer cuando se enciende el testigo

Evite conducir a velocidades altas y lleve el vehículo a revisar inmediatamente a un concesionario.

■ Qué hacer cuando parpadea el testigo de averías

Estacione el vehículo en un lugar seguro donde no haya objetos inflamables y espere 10 minutos como mínimo con el motor parado hasta que se enfríe.

Si se enciende el indicador del sistema de frenos (rojo)



■ Razones por las que se enciende el indicador

- El nivel del líquido de frenos es bajo.
- El sistema de frenos presenta un fallo de funcionamiento.

■ Qué hacer cuando se enciende el indicador durante la conducción

Pise el pedal del freno ligeramente para comprobar la presión del pedal.

- Si es normal, compruebe el nivel de líquido de frenos la siguiente vez que se detenga.
- Si no es normal, actúe inmediatamente. Si es necesario, seleccione una marcha inferior para que disminuya la velocidad del vehículo utilizando el freno motor.

►► Si se enciende o parpadea el testigo de averías

AVISO

Si se conduce con el testigo de averías encendido, es posible que el sistema de control de emisiones y el motor resulten dañados.

Si el testigo de averías parpadea de nuevo al volver a arrancar el motor, circule hasta el concesionario más cercano sin superar los 50 km/h. Lleve su vehículo a revisar.

►► Si se enciende el indicador del sistema de frenos (rojo)

Lleve su vehículo a reparar inmediatamente.

Es peligroso circular con un nivel bajo de líquido de frenos. Si no nota resistencia en el pedal de freno, deténgase inmediatamente en un lugar seguro. Si es necesario, seleccione una marcha inferior.

Si el indicador del sistema de frenos y el indicador **ABS** se encienden a la vez, significa que no funciona el sistema de distribución electrónica de la potencia de frenado. Significa que se puede producir inestabilidad al frenar bruscamente. El vehículo debe ser revisado en un concesionario inmediatamente.

Si se enciende el indicador del sistema de servodirección eléctrica (EPS)



■ Razones por las que se enciende el indicador

- Se enciende si el sistema EPS presenta algún problema.
- Si pisa el pedal del acelerador repetidamente para aumentar el régimen del motor cuando el motor está a ralentí, el indicador se enciende y algunas veces aumenta la rigidez del volante.

■ Qué hacer cuando se enciende el indicador

Detenga el vehículo en un lugar seguro y arranque de nuevo el motor.

Si el indicador se enciende y permanece encendido, el vehículo debe ser revisado en un concesionario inmediatamente.

Modelos de Brasil y Paraguay

Si se enciende el indicador PGM-FI



■ Razones por las que el símbolo aparece mientras el motor está en marcha

- Hay un problema con el sistema de control del motor.

■ Qué hacer cuando el símbolo aparece la primera vez

1. Deténgase en un lugar seguro.
2. Detenga el motor durante unos 30 segundos y reinicie el motor.
3. Repita el paso 2 durante al menos tres veces.

■ Qué hacer cuando el símbolo aparece repetidamente

Evite acelerar a fondo y conducir a alta velocidad. El vehículo debe ser inspeccionado en un concesionario.

►► Si se enciende el indicador PGM-FI

AVISO

Conducir continuamente con este indicador encendido puede dañar los controles de emisiones y el motor. Este tipo de reparaciones pueden no estar cubiertas por las garantías del vehículo.

Ubicaciones de los fusibles

Si algún dispositivo eléctrico no funciona, gire el interruptor de encendido a la posición de BLOQUEO [0]^{*1} y compruebe si el fusible correspondiente está fundido.

■ Caja de fusibles del compartimento motor

Excepto modelos de Brasil y Paraguay

■ Caja de fusibles A

Se encuentra cerca del depósito del líquido de frenos. Presione las lengüetas para abrir la caja. Las ubicaciones de los fusibles se muestran en la cubierta de la caja de fusibles. Localice el fusible en cuestión mediante el número del fusible y el número de la cubierta de la caja.

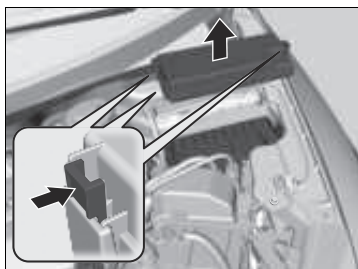

■ Circuito protegido y amperaje de fusibles

	Circuito protegido	Amperios
1	Principal de la luz de cruce	20 A
2	–	(30 A)
3	Luces de emergencia	10 A
4	DBW	15 A
5	Limpiaparabrisas*	(30 A)
6	Tope	10 A
7	IGP	15 A
8	Bobina IG	15 A
9	–	(10 A)
10	INJ	(20 A)
11	–	–
12	Ventilador principal	30 A
13	Motor de arranque SW*	(30 A)
14	Embrague MG	7,5 A
15	Sensor de batería	(7,5 A)
16	–	–
17	Luces de conducción de día ^{*1}	(7,5 A)
18	Bocina	10 A
19	Luces antiniebla*	(15 A)
20	–	–

	Circuito protegido	Amperios
21	Principal marcha atrás	15 A
22	Luz interior	7,5 A
23	Ventilador auxiliar	(30 A)
24	–	–
25	Motor de arranque	(7,5 A)
26	ST MG	(7,5 A)
27	–	–
28	–	–
29	Marcha atrás	(10 A)
30	IGP LAF	(10 A)
31	IGPS	(7,5 A)
32	Luz de cruce derecha	10 A
33	Luz de cruce izquierda	10 A

*1: Modelos con faros LED

*1: Los modelos con sistema de acceso sin llave tienen un botón **ENGINE START/STOP** en lugar de un interruptor de encendido.

* No disponible en todos los modelos

Modelos de Brasil y Paraguay

■ **Caja de fusibles A**

Se encuentra cerca del depósito del líquido de frenos. Presione las lengüetas para abrir la caja.

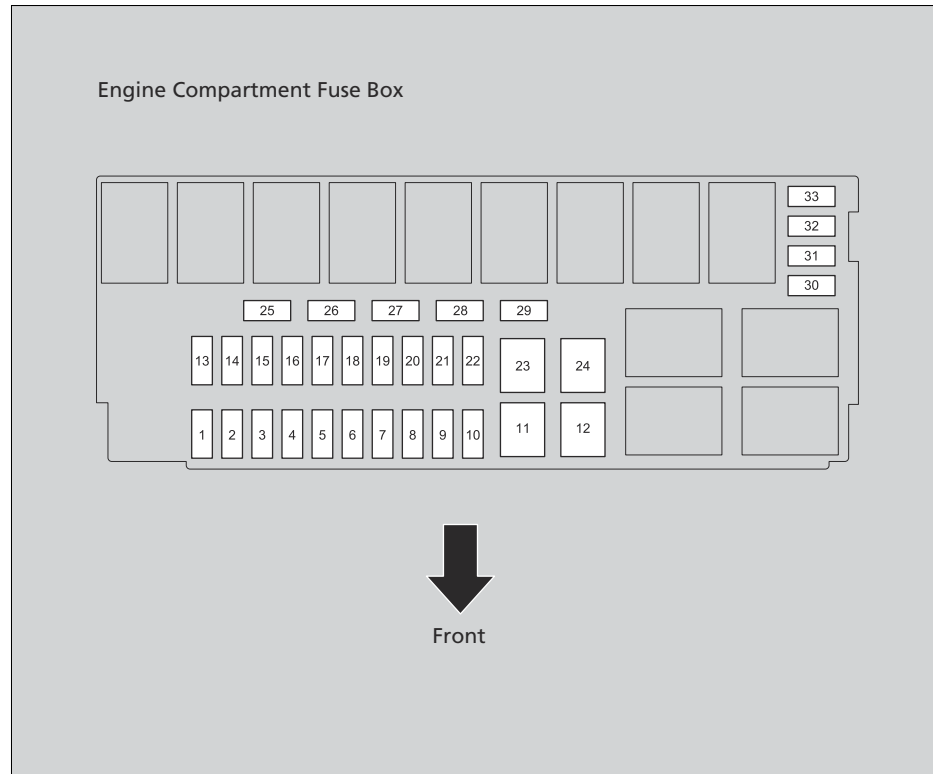
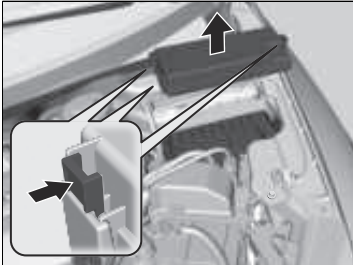

■ **Circuito protegido y amperaje de fusibles**

	Circuito protegido	Amperios
1	Luz de cruce principal	20 A
2	–	–
3	Luces de emergencia	10 A
4	DBW	15 A
5	–	–
6	Tope	10 A
7	IGP	15 A
8	Bobina IG	15 A
9	–	–
10	TCU*	(15 A)
11	–	–
12	Ventilador principal	30 A
13	–	–
14	Embrague MG	7,5 A
15	UB-ECU	7,5 A
16	IGP2	15 A
17	DRL	(7,5 A)
18	Bocina	10 A
19	Luces antiniebla*	(15 A)
20	FI-ECU	7,5 A

	Circuito protegido	Amperios
21	Principal marcha atrás	15 A
22	Luces interiores	7,5 A
23	Ventilador auxiliar	30 A
24	–	–
25	IGP-PWM	7,5 A
26	ST MG	7,5 A
27	–	–
28	IGP-FI	15 A
29	Marcha atrás	10 A
30	IGP-LAF	10 A
31	IGPS	7,5 A
32	Luz de cruce derecha	10 A
33	Luz de cruce izquierda	10 A

■ Caja de fusibles B

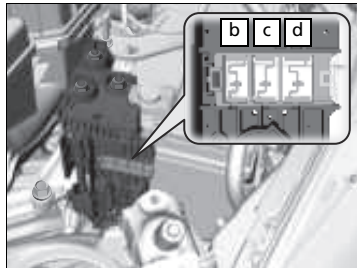
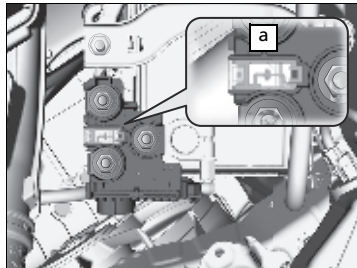
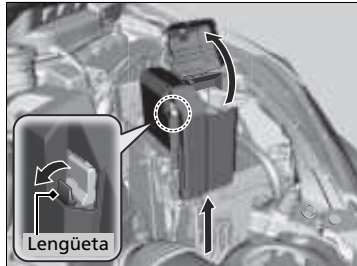

Tire de la cubierta hacia arriba en el terminal ⊕ y después retírela mientras tira de la lengüeta hacia fuera como se muestra.

La sustitución de los fusibles del compartimento motor debe realizarla un concesionario.

■ Circuito protegido y amperaje de fusibles

	Circuito protegido	Amperios
a	Principal de batería	100 A
b	Principal RB 1	70 A
c	Principal RB 2	80 A
d	CAP principal* ¹ Grow* ²	70 A 60 A

*1: Excepto modelos de Brasil y Paraguay

*2: Modelos de Brasil y Paraguay

Caja de fusibles del interior

Excepto modelos de Brasil y Paraguay

Caja de fusibles A

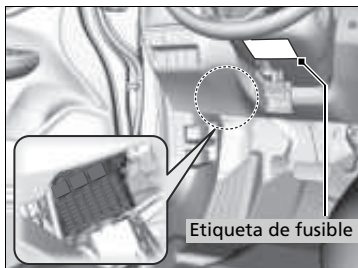

Localizada detrás del panel de instrumentos. La ubicación de los fusibles se muestra en la etiqueta debajo de la columna del volante. Localice el fusible en cuestión mediante el número del fusible y el número de la etiqueta.

Circuito protegido y amperaje de fusibles

	Circuito protegido	Amperios
1	Cerradura de puerta	20 A
2	–	–
3	Sistema de acceso sin llave*	(10 A)
4	Desbloqueo de la puerta del lado del conductor	15 A
5	Desbloqueo de la puerta del acompañante	15 A
6	Desbloqueo de la puerta del conductor*	(10 A)
7	Bloqueo de la puerta del conductor*	(10 A)
8	Elevalunas eléctrico del conductor	20 A
9	Elevalunas eléctrico del acompañante	20 A
10	Elevalunas eléctrico trasero izquierdo	20 A
11	Elevalunas eléctrico trasero derecho	20 A
12	Bloqueo de la puerta del lado del conductor	15 A
13	Bloqueo de la puerta del acompañante	15 A
14	–	–
15	Luz de carretera derecha	10 A
16	STS*	(7,5 A)
17	–	–
18	–	–
19	–	(20 A)
20	–	–

	Circuito protegido	Amperios
21	–	–
22	Lavaparabrisas	15 A
23	Suministro del limpiaparabrisas trasero*	(10 A)
24	A/C	7,5 A
25	Luces de conducción de día* ¹	(7,5 A)
26	Corte del motor de arranque	(7,5 A)
27	ABS/VA	7,5 A
28	SRS	10 A
29	Luz de carretera izquierda	10 A
30	ACG	10 A
31	Elevalunas eléctricos	10 A
32	Bomba de combustible	15 A
33	SRS	(7,5 A)
34	Cuadro de instrumentos	7,5 A
35	Mission SOL*	7,5 A
36	Toma ACC delantera	20 A
37	ACC	7,5 A
38	Bloqueo llave ACC	7,5 A
39	Opción	(10 A)
40	Limpiaparabrisas trasero	(10 A)
41	–	–
42	–	–

*1: Modelos de México y modelos con faros LED

Modelos de Brasil y Paraguay

■ **Caja de fusibles A**

Situada detrás del panel de instrumentos.

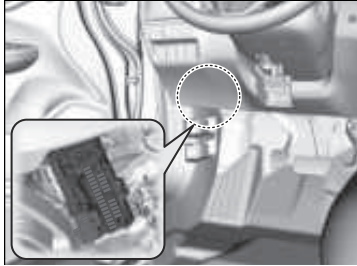

Localice el fusible en cuestión mediante la tabla e imagen siguientes.

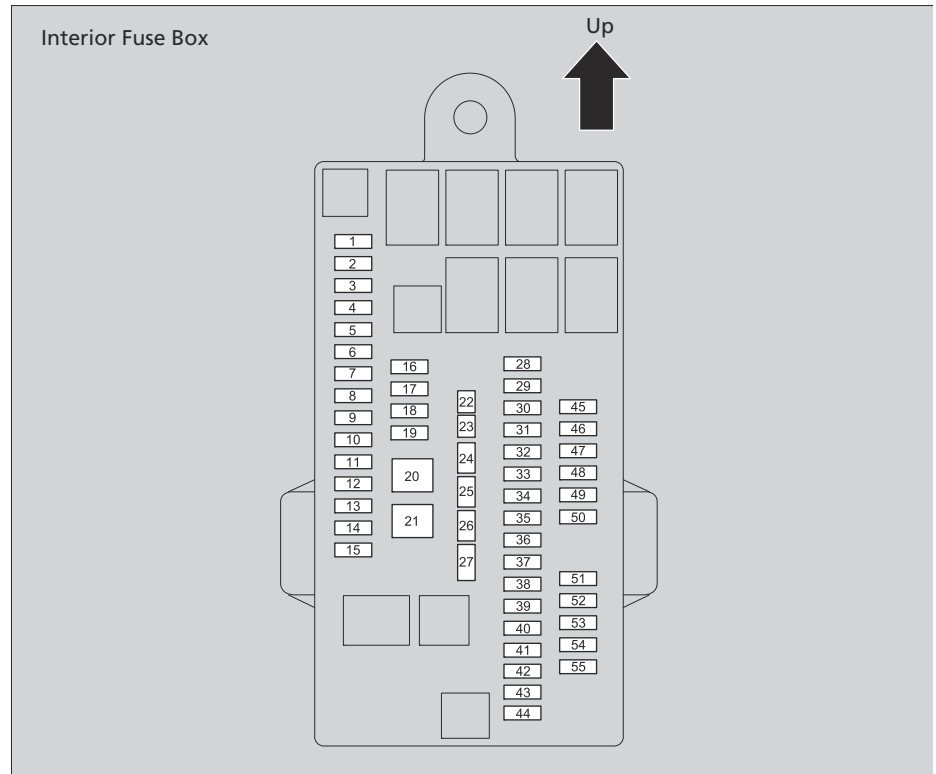

■ **Circuito protegido y amperaje de fusibles**

	Circuito protegido	Amperios
1	Elevalunas eléctrico del conductor	20 A
2	Faro de luz de carretera	20 A
3	ABS/VSA* FSR	(30 A)
4	–	–
5	Luz pequeña	10 A
6	Cerradura de la puerta	20 A
7	–	–
8	–	–
9	–	–
10	Lavaparabrisas	15 A
11	Elevalunas eléctrico del acompañante*	(20 A)
12	Opción	–
13	–	–
14	–	–
15	–	–
16	–	–
17	–	–
18	–	–
19	–	–
20	–	–

	Circuito protegido	Amperios
21	–	–
22	ABS/VSA* MTR	(40 A)
23	Motor del calefactor	30 A
24	Principal de elevalunas eléctrico	40 A
25	Encendido principal	50 A
26	Desempañador de luneta	30 A
27	Dirección asistida eléctrica (EPS)	70 A
28	Parabrisas delantero (bajo)	7,5 A
29	STS	7,5 A
30	IG2 A/C	7,5 A
31	DRL*	(7,5 A)
32	Luz de carretera izquierda	10 A
33	Luz de carretera derecha	10 A
34	Bloqueo de puerta derecha	15 A
35	Bloqueo de puerta izquierda	15 A
36	Desbloqueo de puerta derecha	15 A
37	Desbloqueo de puerta izquierda	15 A
38	ACC	7,5 A
39	Toma de alimentación de accesorios	20 A
40	Elevalunas eléctrico trasero izquierdo	20 A

	Circuito protegido	Amperios
41	Elevalunas eléctrico trasero derecho	20 A
42	Elevalunas eléctrico del acompañante*	(20 A)
43	Llave en ACCESORIOS	7,5 A
44	Ventilador alto*	(7,5 A)
45	MISS SOL*	(7,5 A)
46	Medidor	7,5 A
47	Limpialuneta trasero	10 A
48	SRS	10 A
49	–	–
50	Limpiaparabrisas delantero	30 A
51	RLY CORTE EST.	7,5 A
52	IG1 Opción	10 A
53	ABS/VSA*	(7,5 A)
54	ACG	10 A
55	Bomba de combustible	15 A

Excepto modelos de Brasil y Paraguay

■ Caja de fusibles B

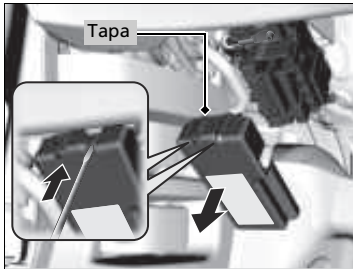
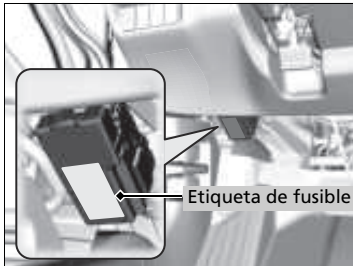

Retire la cubierta colocando el desarmador de punta plana en la ranura lateral como se muestra.

■ Circuito protegido y amperaje de fusibles

	Circuito protegido	Amperios
1	EPS	60 A
	Principal de IG	50 A ^{*1}
	Principal de IG	30 A ^{*2}
	Principal de la caja de fusibles 2	50 A
	Motor de ABS/VSA	40 A
	Principal de la caja de fusibles 1	30 A
2	Principal de la caja de fusibles 3	40 A
	-	-
	-	-
	-	-
	-	-
	-	-

	Circuito protegido	Amperios
3	Calefactor	30 A
4 ^{*1}	-	-
4 ^{*2}	IG MAIN2	30 A
5	FSR de ABS/VSA	30 A
6	-	(10 A)
7	-	(7,5 A)
8	-	(7,5 A)
9	Luz pequeña	10 A
10	Toma de accesorios central	(20 A)
11	Desempañador de luneta	30 A
12 ^{*1}	-	(7,5 A)
12 ^{*2}	-	-
13	-	(10 A)
14	SW ventilador A/C	(7,5 A)
15 ^{*1}	Limpiaparabrisas	30 A
15 ^{*2}	-	-

*1: Modelos sin sistema de acceso sin llave

*2: Modelos con sistema de acceso sin llave

Comprobación y sustitución de los fusibles

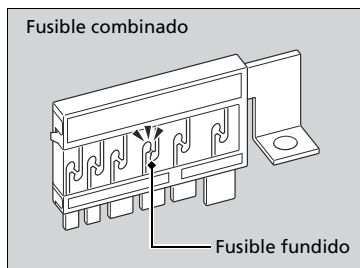
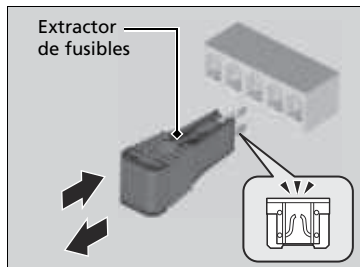
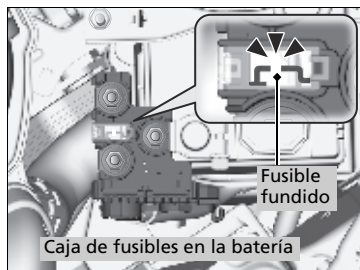

1. Gire el interruptor de encendido a la posición de BLOQUEO **0***1. Apague los faros y todos los accesorios.
2. Desmonte la cubierta de la caja de fusibles.
3. Compruebe los fusibles grandes de la batería en el compartimento motor.
 - Si el fusible está fundido, llévalo a un concesionario para que lo reemplacen.
4. Revise los fusibles pequeños situados en el compartimento motor y en el interior del vehículo.
 - Si hay algún fusible fundido, retírelo con el extractor de fusibles y sustitúyalo por uno nuevo.
5. Compruebe el fusible grande del interior del vehículo.
 - Si el fusible está fundido, utilice un desarmador de cruz para desmontar el tornillo y sustitúyalo por uno nuevo.

Comprobación y sustitución de los fusibles

AVISO

Sustituir un fusible por otro de mayor amperaje incrementa el riesgo de que se produzcan daños en el sistema eléctrico.

Sustituya el fusible con un fusible de repuesto que tenga el mismo amperaje especificado.

Utilice las tablas para localizar el fusible en cuestión y comprobar el amperaje especificado en la etiqueta del fusible.

► **Ubicaciones de los fusibles** P. 512

Hay un extractor de fusibles* en la parte trasera de la tapa de la caja de fusibles del compartimento motor.

*1: Los modelos con sistema de acceso sin llave tienen un botón **ENGINE START/STOP** en lugar de un interruptor de encendido.

* No disponible en todos los modelos

Póngase en contacto con un servicio de remolcado profesional si necesita remolcar su vehículo.

■ Remolcado de plataforma

El operador carga el vehículo en la plataforma trasera de un camión.

Este es el mejor modo de transportar el vehículo.

■ Remolcado con elevación de ruedas

El camión de remolque coloca dos brazos oscilantes debajo de los neumáticos delanteros y los eleva del suelo. Los neumáticos traseros se mantienen sobre el suelo. **Este es un modo**

aceptable de remolcar el vehículo.

» Remolcado de emergencia

AVISO

Si intenta elevar o remolcar el vehículo por los parachoques se producirán daños graves. Los parachoques no están diseñados para soportar el peso del vehículo.

Nunca remolque el vehículo solo con una cuerda o cadena. Es muy peligroso, ya que las cuerdas y las cadenas pueden desplazarse lateralmente o romperse.

Excepto modelos de México

■ Si se debe remolcar el vehículo con las ruedas delanteras sobre el suelo:

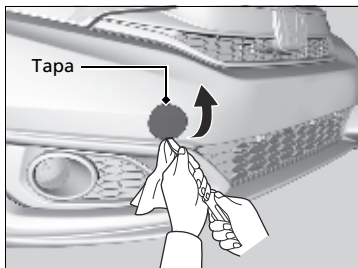

1. Compruebe si hay fugas de líquido en el suelo situado debajo del vehículo alrededor de donde se encuentra el alojamiento de la caja de cambios.
 - Si encuentra fugas, llame a un servicio de remolcado profesional y lleve el vehículo a un concesionario para que lo revisen.
2. Ponga un paño en el extremo de la tapa. Haga palanca con cuidado con un desarmador pequeño de punta plana o una lima de uñas metálica para retirar la tapa.
 - El gancho para remolque desmontable se monta en el anclaje del parachoques delantero.

►► Si se debe remolcar el vehículo con las ruedas delanteras sobre el suelo:

El remolcado de un vehículo está prohibido por la ley en algunos estados. Compruebe y siga los requisitos legales del estado en el que está manejando antes de remolcar el vehículo.

Si no puede seguir el procedimiento exacto, no remolque el vehículo con las ruedas delanteras sobre el suelo.

Si no puede arrancar el motor, puede ocurrir lo indicado a continuación mientras el vehículo es remolcado.

- Es posible que resulte difícil frenar puesto que el servofreno no está en funcionamiento.
- Cuesta maniobrar el volante, puesto que la servodirección no está en funcionamiento.

Modelos con caja de cambios manual

- Al girar el interruptor de encendido a la posición de BLOQUEO [0]^{*1}, se bloquea el volante.

Con las ruedas delanteras en el suelo, es preferible no remolcar el vehículo durante más de 80 km y mantener la velocidad por debajo de 55 km/h.

Los frenos se calientan al descender una pendiente. Esto puede impedir que los frenos funcionen correctamente. Si es necesario remolcar el vehículo en una pendiente, llame a un servicio de remolcado profesional.

Asegúrese de utilizar equipamiento de remolque correctamente diseñado y acoplado.

*1: Los modelos con sistema de acceso sin llave tienen un botón **ENGINE START/STOP** en lugar de un interruptor de encendido.

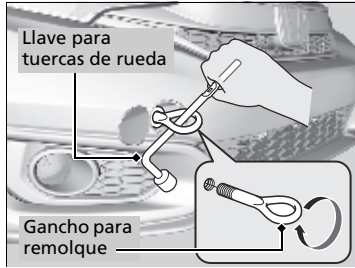

3. Saque el gancho para remolque y la llave para tuercas de rueda del maletero.
4. Atornille el gancho para remolque en el orificio y apriételo de forma segura con la llave para tuercas de rueda.
5. Enganche el dispositivo de remolque al gancho para remolque.
6. Arranque el motor.
 - Si resulta difícil arrancar el motor, coloque el interruptor de encendido en la posición de ACCESORIOS **I** o de CONTACTO **II***1.

Modelos con caja de cambios manual

7. Cambie a **N**.

Modelos con caja de cambios automática de variación continua

7. Pise el pedal de freno.
8. Cambie a **D** y mantenga la posición durante cinco segundos y, continuación, cambie a **N**.

Todos los modelos

9. Suelte el freno de estacionamiento.

►► Si se debe remolcar el vehículo con las ruedas delanteras sobre el suelo:

AVISO

Modelos con caja de cambios automática de variación continua

Si no puede cambiar de marcha o arrancar el motor, se puede dañar la caja de cambios. El vehículo debe remolcarse con las ruedas delanteras levantadas del suelo.

*1: Los modelos con sistema de acceso sin llave tienen un botón **ENGINE START/STOP** en lugar de un interruptor de encendido.

■ Qué hacer cuando no se puede abrir el maletero

Si no puede abrir el maletero, utilice el siguiente procedimiento.

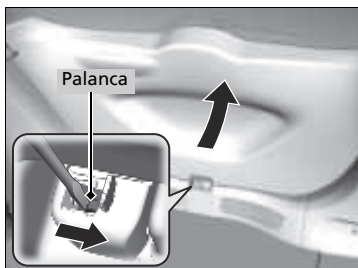
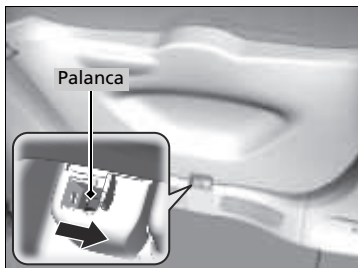
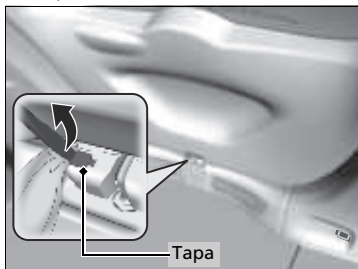

1. Cubra con un paño la punta del desarmador de punta plana. Colóquelo en la tapa, como se muestra en la imagen, y abra la tapa.

Modelos sin sistema de acceso sin llave

2. Deslice la palanca para desbloquear el maletero.
3. Abra el maletero.

Modelos con sistema de acceso sin llave

2. Para abrir el maletero, empujelo mientras desliza la palanca hacia la derecha.

❗ No puede abrir el maletero

Seguimiento:

Después de tomar estas medidas, póngase en contacto con un concesionario para revisar el vehículo.

Cuando abra el maletero desde adentro, asegúrese de que haya suficiente espacio cerca de del maletero a fin de no golpear a ninguna persona ni ningún objeto.

Información

Este capítulo incluye las especificaciones de su vehículo, la ubicación de los números de identificación y otro tipo de información requerida legalmente.

Especificaciones	526
Números de identificación	
Número de identificación del vehículo (VIN), número del motor y número de la caja de cambios	528
Dispositivos que emiten ondas de radio *	529

* No disponible en todos los modelos

■ Especificaciones del vehículo

Modelo	Fit	
Peso en orden de marcha	MT	1.135 – 1.153 kg ¹
		1.052 – 1.062 kg ²
	CVT	1.122 – 1.123 kg ³
		1.156 – 1.171 kg ¹
Peso máximo permitido ³	MT	1.510 kg
	CVT	1.540 kg
		1.540 kg ⁵
Peso máximo permitido ⁴		1.520 kg ²

*1: Excepto modelos de México, Brasil y Paraguay

*2: Modelos de Brasil y Paraguay

*3: Modelos de México

*4: Excepto modelos de México

*5: Excepto modelos de Brasil y Paraguay

■ Especificaciones del motor

Tipo	Motor de gasolina de 4 cilindros DOHC i-VTEC en línea de 4 tiempos refrigerado por agua ^{*1}	
	Motor de gasolina de 4 cilindros SOHC i-VTEC en línea de 4 tiempos refrigerado por agua ^{*2}	
Diámetro x carrera	73 x 89,4 mm ^{2,3}	
	73 x 89,5 mm ⁴	
Cilindrada ^{*3}	1.496 cm ³	
Cilindrada ^{*2}	1.497 cm ³	
Cilindrada ^{*4}	1.498 cm ³	
Relación de compresión ²	11,4 : 1	
Relación de compresión ¹	11,5 : 1	
Bujías	NGK	DILZKAR7C11S ¹
		DIFR6D11D ²
	DENSO	DXE22HCR11S ¹

*1: Excepto modelos de Brasil y Paraguay

*2: Modelos de Brasil y Paraguay

*3: Modelos de México

*4: Excepto modelos de México, Brasil y Paraguay

■ Combustible

Combustible: Tipo	Modelos de Perú
	Gasolina sin plomo, 95 octanos o más
	Excepto modelos de Perú, Brasil y Paraguay
	Gasolina sin plomo de alta calidad, de 91 octanos o más
	Modelos de Paraguay
	· Gasolina sin plomo de alta calidad, de 95 octanos o más
	· Alcohol
	Modelos de Brasil
	· Gasolina sin plomo
	· Alcohol
Capacidad del depósito de combustible	40 L ^{*1} 45,7 L ^{*2}

*1: Excepto modelos de Brasil y Paraguay

*2: Modelos de Brasil y Paraguay

■ Batería

Capacidad/tipo	32AH(5)/40AH(20) ^{*1} 47AH(20) ^{*2}
----------------	--

*1: Excepto modelos de Brasil y Paraguay

*2: Modelos de Brasil y Paraguay

■ Líquido lavaparabrisas

Capacidad del depósito	2,5 L ^{*1}
	2,0 L ^{*2}

*1: Excepto modelos de Brasil y Paraguay

*2: Modelos de Brasil y Paraguay

■ Bombillas

Faros/luces de conducción de día* (luces de carretera/cruce) ^{*1}	60/55 W (H4LL/HB2LL, H4/HB2*, H4 LL*, H4*)
Faros (luz de cruce y luz de carretera) ^{*2}	LED
Luces antiniebla*	35 W (H8)
Luces de posición	5 W*
Luces de posición/luces de conducción de día ^{*2}	LED
Luces de conducción de día*	LED
Intermitentes delanteros/luces de posición*	28/8 W (ámbar)
Intermitentes delanteros*	21 W (ámbar)
Luces de posición laterales*	3CP
Intermitentes laterales (en los retrovisores de las puertas)*	LED
Luces de freno/traseras/ de posición laterales traseras*	LED
Luces de freno/Luces traseras*	LED
Luces de guía del maletero*	LED
Intermitentes traseros ^{*3}	21 W (ámbar)
Intermitentes traseros ^{*4}	21 W
Luces de marcha atrás ^{*3}	16 W
Luces de marcha atrás ^{*4}	21 W
Luces de matrícula trasera	5 W
Tercera luz de freno	LED
Luces interiores	
Luces de lectura	8 W*
	10 W*
Luz del techo	8 W
Luz del maletero*	5 W

*1: Modelos con faros halógenos

*2: Modelos con faros LED

*3: Modelos sin luces de posición laterales traseras

*4: Modelos con luces de posición laterales traseras

■ Líquido de frenos

Especificado	Líquido de frenos con DOT 3 o DOT 4
--------------	-------------------------------------

■ Líquido de transmisión variable continua*

Especificado	Líquido de caja de cambios Honda HCF-2
Capacidad	Cambio 3,4 L

■ Líquido de la caja de cambios manual*

Especificado	Líquido de caja de cambios manual Honda
Capacidad	Cambio 1,4 L ^{*1} 1,5 L ^{*2}

- *1: Excepto modelos de Brasil y Paraguay
*2: Modelos de Brasil y Paraguay

■ Aceite del motor

Recomendado	Aceite de motor original de Honda Aceite SM de servicio API o de grado superior 0W-20, 0W-30, 5W-30, 10W-30 ACEA A5/B5	
	Cambio	3,1 L ^{*1} 3,4 L ^{*2}
Capacidad	Cambio	3,3 L ^{*1} incluido filtro 3,6 L ^{*2}

- *1: Excepto modelos de Brasil y Paraguay
*2: Modelos de Brasil y Paraguay

■ Refrigerante del motor

Especificado	Anticongelante/refrigerante Honda tipo 2 para todo el año
Proporción	50/50 con agua destilada
Capacidad	3,78 L ^{*1} 4,54 L ^{*2} *3 4,42 L ^{*2} *4
	(cambio incluidos los 0,42 L restantes en el depósito de reserva)

- *1: Excepto modelos de Brasil y Paraguay
*2: Modelos de Brasil y Paraguay
*3: Modelos con caja de cambios automática de variación continua
*4: Modelos con caja de cambios manual

■ Neumático

Normal	Tamaño ^{*1}	185/60 R15 84H
		185/60 R15 88H
	Presión	185/55 R16 83H
		185/55 R16 83V
Compacto de repuesto	Tamaño	T135/80D15 99M T135/80D15 100M
	Presión	420 (4,2)
	Tamaño de la llanta	Normal 15 x 6J ^{*2} 16 x 6J ^{*3} Compacto de repuesto 15 x 4T

- *1: El tamaño de los neumáticos originales figura en la etiqueta de información de los neumáticos en el marco de la puerta del conductor.
*2: Modelos con 185/60 R15
*3: Modelos con 185/55 R16

■ Frenos

Tipo	Con servofreno
Delante	Disco
Detrás	Tambor
Estacionamiento	Freno de mano

■ Aire acondicionado

Tipo de refrigerante	HFC-134a (R-134a)
Cantidad de carga	375 – 425 g ^{*1} 405 – 455 g ^{*2}

- *1: Excepto modelos de Brasil y Paraguay
*2: Modelos de Brasil y Paraguay

■ Dimensiones del vehículo

Longitud ^{*1}	4.096 mm ^{*8} 4.098,8 mm ^{*5} 4.099 mm ^{*6}
	4.116 mm ^{*9} 4.127 mm ^{*7} 4.127,1 mm ^{*5}
	Ancho 1.694 mm 1.527 mm ^{*6} 1.527,2 mm ^{*5} 1.536 mm ^{*8}
Altura ^{*3}	Altura ^{*4} 1.534 mm
	Batalla 2.530 mm
Ancho de vía	1.482 mm ^{*10} 1.476 mm ^{*11} 1.472 mm ^{*10} 1.466 mm ^{*11}

- *1: Sin base de matrícula
*2: Con base de matrícula
*3: En la base de la antena
*4: En la carrocería
*5: Modelos 15LX y 15EX
*6: Modelos excepto 15LX, 15EX, de Brasil y Paraguay
*7: Excepto modelos 15LX, 15EX y de México
*8: Modelos de Brasil y Paraguay
*9: Modelos de México
*10: Modelos con neumáticos 185/60 R15
*11: Modelos con neumáticos 185/55 R16

* No disponible en todos los modelos

Número de identificación del vehículo (VIN), número del motor y número de la caja de cambios

El vehículo tiene un número de identificación del vehículo (VIN) de 17 dígitos que se utiliza para registrar su vehículo cumpliendo las condiciones de la garantía y para matricularlo y asegurarlo. Las ubicaciones de los VIN del vehículo, el número del motor y el número de la transmisión se muestran como sigue.

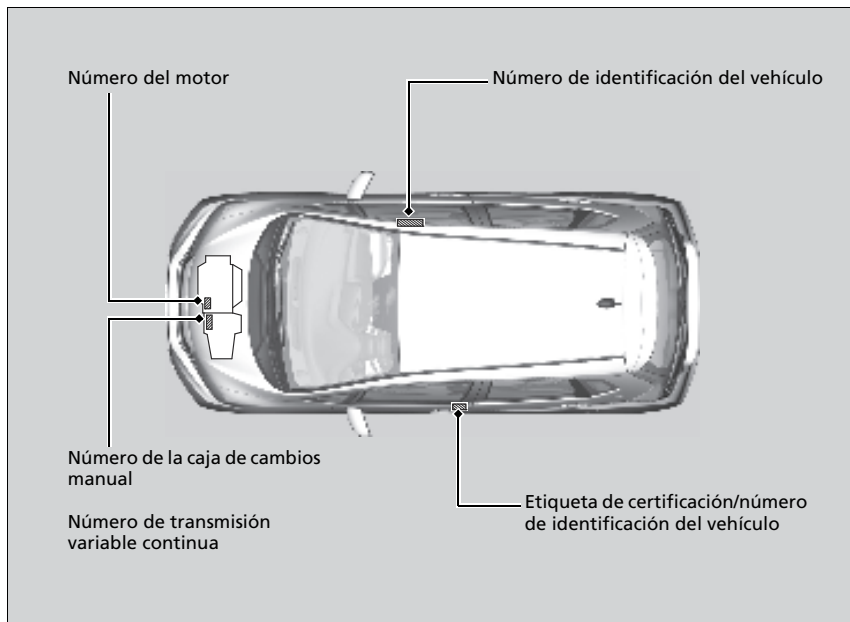

☒ Número de identificación del vehículo (VIN), número del motor y número de la caja de cambios

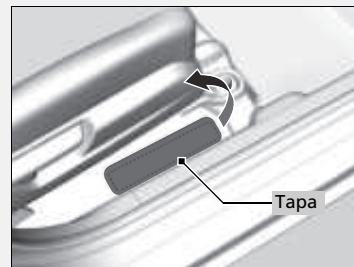

El número de identificación del vehículo (VIN) interior está ubicado debajo de la tapa.



Dispositivos que emiten ondas de radio *

Los siguientes productos y sistemas de su vehículo emiten ondas de radio cuando están en funcionamiento.

Modelos de Brasil

Sistema inmovilizador	Control a distancia	Control a distancia (con llave retráctil)	Teléfono de manos libres*
 02030-12-08128	 04234-13-08128	 03660-13-03333	 4501-15-9703
<ul style="list-style-type: none"> • 0,125 MHz, ASK, 0,7073 $\mu\text{V}/\text{m}$ (@300 m) • HLIK6-1R 	<ul style="list-style-type: none"> • 433,9 MHz FSK 8521,18 $\mu\text{V}/\text{m}$ (@3 m) • HLIK6-1TB 	<ul style="list-style-type: none"> • 433,9 MHz FSK 7161,43 $\mu\text{V}/\text{m}$ (@3 m) • HLIK6-3T 	<ul style="list-style-type: none"> • 2400-2483,5MHz, GFSK, 0,0037 W • 2400-2483,5MHz, $\pi/4\text{DQPSK}$, 8DPSK, 0,0055 W • FC6000TN
http://www.anatel.gov.br			

Dispositivos que emiten ondas de radio*

Modelos sujetos a la normativa de la FCC

Según requiere la FCC:

Este dispositivo cumple la sección 15 de las reglas de la FCC. El funcionamiento está sujeto a las dos condiciones siguientes:

(1) Este dispositivo no debe causar interferencias perjudiciales y (2) este dispositivo debe aceptar cualquier interferencia recibida, incluidas las interferencias que puedan causar un funcionamiento no deseado.

Los cambios o modificaciones no aprobados expresamente por los responsables de su conformidad pueden anular la autoridad del usuario para utilizar el equipo.

Modelos de Brasil

Este equipamento opera em caráter secundário, isto é, não tem direito a proteção contra interferência prejudicial, mesmo de estações do mesmo tipo, e não pode causar interferência a sistemas operando em caráter primário.

Este equipamento está homologado pela ANATEL de acordo com os procedimentos regulamentados pela Resolução 242/2000 e atende aos requisitos técnicos aplicados.

* No disponible en todos los modelos

Modelos de Paraguay

Nombre del sistema	Sistema inmovilizador	Control a distancia	Control a distancia (con llave retráctil)
Nombre del modelo	HLIK6-1R	HLIK6-1T	HLIK6-3T
Nombre del fabricante	Honda Lock Mfg. Co., Ltd.		
Información de identificación de los certificados concedidos por la autoridad (CONATEL)	2015-10-I-0000276	2016-3-I-0000101	2015-10-I-0000275
Nombre y dirección del proveedor en Paraguay	Nombre y dirección del proveedor en Paraguay		

A			
ABS (sistema de frenos antibloqueo)	417		
Abastecimiento	423		
Gasolina	423, 526		
Indicador de combustible	100		
Indicador de combustible bajo	85		
Accesorios y modificaciones	490		
Aceite del motor	445		
Aceite del motor recomendado	445		
Comprobación	446		
Indicador de presión baja de aceite	82, 509		
Llenado	448		
Viscosidad	445		
Aditivos, aceite del motor	445		
Airbags	46		
Airbags de cortina	55		
Airbags frontales (SRS)	48		
Airbags laterales	53		
Después de una colisión	58		
Indicador	56, 85		
Mantenimiento de los airbags	58		
Sensores	46		
Airbags SRS (airbags)	48		
Ajuste			
Asientos delanteros	154		
Asientos traseros	158		
Reloj	102		
Reposabrazos	166		
Cabeceras	162		
Retrovisores	153		
Temperatura	100		
Volante	152		
Ajuste del reloj	102		
Ajuste del sonido	246		
Alfombras del piso	486		
Anclaje de hombro	41		
Anclajes de amarre	173		
Anclajes inferiores	68		
Android Auto	269		
Antena del sistema de audio	188		
Apertura/cierre			
Cofre	444		
Elevallas eléctricos	134		
Maletero	128		
Apple CarPlay	265		
Arranque con cables	503		
Arranque del motor	389, 393		
Arranque con cables	503		
Aviso acústico de interruptor del motor	136		
No arranca	500		
Asientos	154		
Ajuste	154		
Asientos delanteros	154		
Asientos traseros	158		
Asientos delanteros	154		
Ajuste	154		
Asientos traseros (plegado)	159		
Atenuación			
Faros	142		
Audio <i>Bluetooth</i> ®	208, 228		
B			
Batería	477		
Arranque con cables	503		
Indicador del sistema de carga	83, 509		
Servicio (comprobación de la batería)	477		
Servicio (reemplazo)	478, 481		
Batería descargada	503		
Bloqueo de seguridad para niños	118		
Bloqueo/desbloqueo	105		
Bloqueo/desbloqueo de puertas			
automático	119		
Bloqueos de seguridad para niños	118		
Con una llave	114		
Desde el exterior	109		
Desde el interior	116		
Llaves	105		
<i>Bluetooth</i> ® HandsFreeLink®	306, 330, 355		
Bombillas halógenas	454		
Botones de control remoto de la unidad de audio	189		
Botón de las luces de emergencia	4		
Botón del desempañador trasero	151		
Botón ECON	407		
Botón Engine Start/Stop	137		

Bujías	526
C	
Caja de cambios	405
Indicador de posición de la palanca de cambios	83
Líquido	451
Manual	405
Números	528
Caja de cambios manual	405
Cambio (Transmisión variable continua)	398, 401
Cambio de bombillas	454
Carga baja de la batería	509
Carga máxima permitida	387, 526
Cámara trasera con múltiples vistas	421
Cinturones de seguridad	34
Abrochamiento	39
Ajuste del anclaje de hombro	41
Comprobación	44
Indicador de advertencia	37, 84
Instalación de un sistema de sujeción de niños con cinturón de seguridad de tres puntos	70
Mujeres embarazadas	43
Recordatorio	37
Tensores automáticos de los cinturones de seguridad	38
Circulación con un remolque	388
Cobertura	99
Cojines elevadores (para niños)	76

Combustible	423
Abastecimiento	423
Cobertura	99
Consumo	427
Consumo de combustible al instante	99
Indicador	100
Indicador de combustible bajo	85
Recomendaciones	423
Combustible especificado	423, 526
Compartimento de la consola	169
Comprobación de seguridad	33
Conducción	
Control de crucero	408
Marcha variable	398, 401
Transmisión variable continua	397
Conexión Wi-Fi	262
Configuración de pantalla	247
Consumo de combustible	427
Consumo de combustible al instante	99
Consumo de combustible promedio	97, 99
Control de brillo (tablero de instrumentos)	149
Control de crucero	408
Indicador	90
Control de iluminación	149
Control	149
Cristal (cuidado)	485, 488
Cuentakilómetros	97, 99
Cuentarrevoluciones	95
Cuidado del exterior (limpieza)	487

D

Desbloqueo de las puertas delanteras desde el interior	15
Desbloqueo de puertas	109
Deshielo de parabrisas y ventanillas	179
Dispositivos que emiten ondas de radio	529

E

Elevalunas eléctricos	134
Emergencia	521
Equipaje (límite de carga)	387
Especificaciones	526
Especificaciones de las bombillas	526
Espejos de cortesía	7
Etiqueta con el número de llave	107
Etiqueta de certificación	528
Etiquetas de advertencia	79
Etiquetas de seguridad	79

F		G		I	
Faros	142	Gancho para ropa	173	Idioma (HFL/HFT)	289, 303
Alineación	454	Gasolina	23, 423	Indicaciones de dirección (intermitentes)	141
Atenuación	142, 146	Abastecimiento	423	Indicador de advertencia encendido/ parpadeando	509
Funcionamiento	142	Consumo	427	Indicador de cambio	84
Funcionamiento automático	143	Indicador	100	Indicador de cambio a estacionamiento	91
Filtro		Información	423	Indicador de combustible bajo	85
Filtro de polvo y polen	483	Gasolina (combustible)	23, 423	Indicador de freno de estacionamiento y del sistema de frenos	82, 510
Fluidos		Consumo de combustible al instante	99	Indicador de giro del volante	91
Transmisión variable continua (CVT)	451	Indicador de combustible bajo	85	Indicador de las luces antiniebla	90
Fondo	236	Gato (llave para tuercas de rueda)	492	Indicador de las luces de carretera	90
Freno de estacionamiento	415	Guantera	169	Indicador de posición de cambio	399, 402
Freno de pie	416	H		Indicador de posición de la palanca de cambios	83
Funcionamiento del control por voz		HandsFreeLink® (HFL)		Indicador de presión baja de aceite	82, 509
Comandos de teléfono	250	Configuración del teléfono	362	Indicador del sistema de arranque	91
Comandos en pantalla	250	Modificación fonética de la agenda teléfonica	371	Indicador del sistema de carga	83, 509
Pantalla del portal de voz	250	Para configurar opciones de mensaje de texto	365	Indicador del sistema de frenos (ámbar)	82
Reconocimiento de voz	249	Visualización de mensajes	380	Indicador del sistema de frenos (rojo)	82
Funciones	183	Herramientas	492	Indicador M (modo de cambio manual de 7 velocidades)	84
Funciones personalizadas	284, 291	HFL (HandsFreeLink®)	306, 330, 355	Indicador PGM-FI	92, 511
Función de control por voz	249	HFT (teléfono de manos libres) ...	306, 330, 355		
Fusibles	512	Hora (configuración)	102		
Comprobación y remplazo	520				
Ubicaciones	512, 516				

Indicadores	82	Sistema inmovilizador	88	Líquidos	
Airbag de acompañante On/Off	86	Temperatura alta	87	Caja de cambios manual.....	451
Alarma del sistema de seguridad	89	Testigo de averías	83	Frenos	452
Caja de cambios.....	84	VSA OFF	87	Lavaparabrisas	453
Cambio a estacionamiento	91	Indicadores de desgaste (neumático)	473	Refrigerante del motor.....	449
Combustible bajo	85	Instrumentos, medidores	95	Llave para tuercas de rueda (manivela del gato)	497
Control de luces	90	Intermitentes	141	Llaves	105
CRUISE CONTROL	90, 409	Indicadores (tablero de instrumentos)	87	Etiqueta con el número.....	107
CRUISE MAIN	90, 408, 409	Interruptor de encendido	136	La puerta trasera no se abre.....	118
Freno de estacionamiento y sistema de frenos	82	Interruptores (alrededor del volante)	4, 5, 136	Control a distancia	112
Giro del volante.....	91	Interruptores de luces	142	No giran	26
Intermitente	87	K		Prevención de bloqueo.....	115
Luces antiniebla.....	90	Kick-down (Transmisión variable continua)	397	Tipos y funciones	105
Luces de carretera	90	L		Llenado	
Luces encendidas	90	LaneWatch™	413	Aceite del motor	448
M (modo de cambio manual de 7 velocidades)/palanca de cambios	84	Lavaparabrisas	147	Lavaparabrisas	453
Modo ECON.....	90, 407	Interruptor.....	147	Refrigerante.....	449
PGM-FI.....	92	Llenado/reposición del líquido.....	453	Localización de averías	491
Posición de la palanca de cambios	83	Licencias de código abierto	275	El aviso acústico suena al abrir la puerta.....	27
Presión baja de aceite	82	Limpia/lavaparabrisas	147	El motor no arranca	500
Puertas y maletero abiertos	33, 86	Comprobación y remplazo de las rasquetas del limpiaparabrisas	467	El pedal del freno vibra	26
Recordatorio del cinturón de seguridad	84	Limpieza del exterior	487	Fusible fundido	512, 516
Servicio requerido.....	91, 433	Limpieza del interior	485	Indicadores de advertencia.....	82
Sistema de acceso sin llave	91	Lista de presintonización	196	La palanca de cambios no se mueve.....	506
Sistema de arranque.....	91	Límite de carga	387	La puerta trasera no se abre.....	27
Sistema de carga	83	Líquido de embrague	452	Pinchazo/neumático desinflado.....	493
Sistema de frenos (ámbar).....	82			Remolcado de emergencia	521
Sistema de frenos (rojo).....	82			Ruido al frenar	27
Sistema de frenos antibloqueo (ABS)	85			Sobrecalentamiento	507
Sistema de servodirección eléctrica (EPS).....	86			Luces	142, 454
Sistema de sujeción suplementario	85			Automáticas	143
				Indicador de control de las luces	90

Indicador de las luces de carretera	90
Indicador de luces encendidas.....	90
Interiores	167
Intermitentes	141
Luces antiniebla.....	145
Luces de conducción de día.....	146
Reemplazo de bombillas.....	454
Luces automáticas	143
Luces de conducción de día	146
Luces de lectura	168
Luces interiores	167

M

Maletero	128
Control a distancia	112
Control de selección (audio)	191, 210
Control de selección/reinicio	96, 98
Controles	101
Manejo	383
Arranque del motor.....	389, 393
Cambio de marchas.....	405
Frenado.....	415
Manejo seguro	29
Mantenimiento	
Aire acondicionado.....	483
Líquido de frenos.....	452
Medidores	95
Memoria de preselección	195, 217
Mensaje de seguridad	0
Mensajes de advertencia e información	93
Modificaciones (y accesorios)	490

Modo de cambio manual de 7 velocidades	403
Modo de pánico	133
Monóxido de carbono	78
Motor	
Aceite.....	445
Arranque	389, 393
Arranque con cables	503
Aviso acústico de interruptor.....	136
Refrigerante.....	449
MP3	197, 204, 219, 225, 257
Mujeres embarazadas	43

N

Neumático de repuesto	493, 527
Neumáticos	472
Cadenas	476
Comprobación y servicio	472
Indicadores de desgaste	473
Intercambio	475
Invierno	476
Neumático de repuesto.....	493, 527
Pinchazo (desinflado).....	493
Presión de aire	472, 527
Revisión	472
Neumáticos de invierno	476
Cadenas	476
Neumáticos desgastados	472
No puede abrir el maletero	524
Normativa	529

Números de identificación	528
Identificación del vehículo	528
Motor y caja de cambios	528
Números de identificación del vehículo	528

O

Odómetro	97, 99
Operaciones de servicio	
Bajo el cofre	442

P

Palanca de cambios	22, 405
Desbloqueo.....	506
Funcionamiento	22, 405
Manejo	399, 402
No se mueve	506
Palanca de selección	398, 401
Palanca selectora	22, 405
Pantalla del sistema de audio/ información	232
Parabrisas	147
Deshielo/desempañado	179
Limpia/lavaparabrisas	147
Limpieza	485, 488
Líquido lavaparabrisas	453
Rasquetas del limpiaparabrisas	467
Parada	420
Personalización del ajuste de bloqueo/desbloqueo automático	120
Pinchazo de un neumático	493

Plegado de los asientos traseros.....	159	R	
Portabebidas.....	170	Radiador.....	450
Portavasos.....	170	Radio AM/FM.....	194, 217
Posiciones de la palanca de cambio de marchas		RDS (sistema de radiodifusión de	
Caja de cambios manual.....	405	datos).....	218, 253
Posiciones de la palanca de cambios		Reemplazo de bombillas	
Transmisión variable continua.....	398, 401	Luces de posición laterales.....	459
Potencia baja de la señal del control a		Luz del maletero.....	466
distancia de acceso sin llave.....	108	Refrigerante (motor).....	449
Precauciones durante el manejo.....	396	Llenado en el depósito de reserva.....	449
Lluvia.....	396	Llenado en el radiador.....	450
Presión de aire.....	472, 527	Sobrecalentamiento.....	507
Prevención de bloqueo involuntario sin		Reiniciar cuentakilómetros.....	97, 99
llave.....	115	Reloj.....	102
Progresivo (Transmisión variable		Remolcado del vehículo	
continua).....	397	Emergencia.....	521
Puertas.....	105	Remplazo	
Bloqueo de puertas automático.....	119	Batería.....	478, 481
Bloqueo/desbloqueo de puertas desde el		Bombillas.....	454
interior.....	116	Fusibles.....	512, 516
Bloqueo/desbloqueo de puertas desde el		Goma de las rasquetas del	
exterior.....	109	limpiaparabrisas.....	467
Desbloqueo de puertas automático.....	119	Neumáticos.....	474
Indicador de puertas y maletero		Remplazo de bombillas.....	454
abiertos.....	33, 86	Faros.....	454
Llaves.....	105	Intermitentes delanteros.....	457, 458
Sistema de prevención de bloqueo		Intermitentes traseros.....	461, 462
involuntario.....	115		
Puertos USB.....	185		
		Luces antiniebla.....	456
		Luces de conducción de día.....	459
		Luces de freno/traseras/de posición laterales	
		traseras.....	463
		Luces de marcha atrás.....	461, 462
		Luz de matrícula trasera.....	464
		Reposabrazos.....	166
		Cabeceras.....	162
		Reproducción de audio <i>Bluetooth</i> ®.....	260
		Reproductor de CD.....	197, 219
		Retrovisor.....	153
		Retrovisor interior.....	153
		Retrovisores.....	153
		Ajuste.....	153
		Exteriores.....	153
		Puertas.....	153
		Retrovisor interior.....	153
		Retrovisores de puertas.....	153
		Retrovisores exteriores.....	153
		Riesgos de los gases de escape	
		(monóxido de carbono).....	78
		S	
		Seguridad para niños.....	59
		Bloqueos de seguridad para niños.....	118
		Selección de un sistema de sujeción de	
		niños.....	65
		Sensor de temperatura.....	182
		Señal de parada de emergencia.....	419
		Servicio.....	429
		Aceite.....	446
		Batería.....	477

Limpieza.....	485	Sistema de asistencia de arranque en pendiente	392	Sistema de frenos antibloqueo (ABS)	417
Líquido de la caja de cambios.....	451	Sistema de audio	184	Indicador.....	85
Control a distancia.....	481	Ajuste del sonido.....	192, 215	Sistema de prevención de bloqueo involuntario	115
Neumáticos.....	472	Botones de control remoto.....	189	Sistema de radiodifusión de datos (RDS)	218, 253
Precauciones.....	430	CD recomendados.....	280	Sistema de seguridad	131
Radiador.....	450	Código de seguridad.....	187	Indicador de alarma del sistema de seguridad.....	89
Recordatorio de servicio.....	433	Dispositivos recomendados.....	282	Indicador del sistema inmovilizador.....	88
Refrigerante.....	449	Información general.....	280	Sistema de seguridad para niños	
Remplazo de bombillas.....	454	iPod.....	201, 222	Instalación de un sistema de sujeción de niños con cinturón de seguridad de tres puntos.....	70
Seguridad.....	431	Mensajes de error.....	276	Niños mayores.....	75
Siri Eyes Free	264	MP3/WMA/AAC.....	204, 225, 257	Uso de una correa.....	74
Sistema auxiliar de estabilidad del vehículo (VSA)	411	Protección antirrobo.....	187	Sistema de servodirección eléctrica (EPS)	
Botón OFF.....	412	Puerto(s) USB.....	185	Indicador.....	86, 511
Indicador del sistema.....	87	Reactivación.....	187	Sistema de sujeción para niños	59
Indicador OFF.....	87	Toma de entrada auxiliar.....	186	Cojines elevadores.....	76
Sistema de acceso sin llave	109	Unidades de memoria USB.....	283	Selección de un sistema de sujeción de niños.....	65
Indicador.....	91	Sistema de calefacción y refrigeración	175	Sistema de sujeción para bebés.....	62
Sistema de airbag frontal del acompañante desconectado	51	Sistema de aire acondicionado	178	Sistema de sujeción para niños orientado hacia atrás.....	62
Sistema de aire acondicionado		Cambio del modo.....	178	Sistema de sujeción para niños pequeños.....	64
Sistema de calefacción y refrigeración	175	Deshielo de parabrisas y ventanillas.....	179	Sistema de sujeción suplementario (SRS)	48
Sistema de aire acondicionado		Filtro de polvo y polen.....	483	Sistema de teléfono de manos libres Bluetooth®	306, 330, 355
Cambio de la modalidad.....	179	Modo de recirculación y aire exterior.....	179	Sistema de teléfono manos libres (HFT)	
Cambio del modo.....	178	Sensores.....	182	Android Auto.....	269
Deshielo de parabrisas y ventanillas.....	179	Uso de aire acondicionado automático.....	178	Apple CarPlay.....	265
Filtro de polvo y polen.....	483	Sistema de frenos	415	Sistema Eco Assist	9
Modo de recirculación/aire exterior.....	178, 179	Freno de estacionamiento.....	415	Sistema EPS (servodirección eléctrica)	511
Sensores.....	182	Freno de pie.....	416		
Uso de aire acondicionado automático.....	178	Indicador.....	82, 510		
Sistema de frenos	415	Líquido.....	452		
Freno de estacionamiento.....	415	Sistema de asistencia al frenado.....	418		
Freno de pie.....	416	Sistema de frenos antibloqueo (ABS).....	417		
Indicador.....	82, 510				
Líquido.....	452				
Sistema de asistencia al frenado.....	418				
Sistema de frenos antibloqueo (ABS).....	417				

Sistema HandsFreeLink® (HFL)/**Teléfono de manos libres**

(HFT)	306, 330, 355
Botones HFL/HFT	306, 330
Configuración del teléfono	312, 337
Directorio del teléfono móvil	320
Histórico de llamada	321
Información de ID de la llamada	318, 343
Limitaciones del funcionamiento manual	332
Marcación rápida	322, 346
Menús HFL/HFT	308, 333
Opciones durante una llamada	329, 354
Pantalla de información de estado de HFL/HFT	307, 332
Para borrar el sistema	319, 344
Realización de una llamada	324, 350
Recepción de una llamada	328, 353
Tono Telefónico	343

**Sistema HandsFreeLink® (HFL)/Teléfono de
manos libres (HFT)**

Importación automática del directorio y el histórico de llamada del teléfono móvil	345
Sistema inmovilizador	131
Indicador	88
Sobrecalentamiento	507

Sustitución de bombillas

Bombillas de intermitentes laterales/luces de emergencia	459
Luces de posición	457, 460
Luces interiores	465
Luz de guía del maletero	463
Tercera luz de freno	463

T

Tabla de especificaciones del lubricante	527
Tablero de instrumentos	81
Control de brillo	149
Tapa del depósito de combustible	23, 425
Temperatura	
Temperatura exterior	100
Temperatura exterior	
Ajuste	100
Testigo de averías	83, 510
Testigo de bujías de incandescencia	92
Testigos	
Bujías de incandescencia	92
Sistema auxiliar de estabilidad del vehículo (VSA)	87
Toma de alimentación de accesorios	172
Toma de entrada auxiliar	186
Transmisión	398, 401
Fluido	451
Indicador de posición de la palanca de cambios	399, 402
Variable continua	398, 401
Transmisión variable continua	397
Cambio	398, 401
Fluido	451
La palanca de cambios no se mueve	506
Manejo de la palanca de cambios	399, 402
Modo kick-down	397
Progresivo	397
Transporte de equipaje	385, 387

U

Unidades de memoria USB	283
Uso del sistema de acceso sin llave	109

V

Varilla de medición del nivel (aceite del motor)	446
Vatios	526
Velocímetro	95
Ventanillas (apertura y cierre)	134
Ventilación	175, 179
Viscosidad (aceite)	445, 527
Volante	152
Ajuste	152
VSA (sistema auxiliar de estabilidad del vehículo)	411

W

WMA	197, 204, 219, 225, 257
-----------	-------------------------

